

Granule Combi®

Kezelői kézikönyv



GRANULDISK®

Cikkszám HU16208

Granuldisk mint gyártó fenntartja a termékek változtatási jogát.

Esetleges nyomdahibáért nem felel.

www.granuldisk.com

Tel. +46 40 671 50 60

Tartalom

GÉPEKRE VONATKOZÓ EK-MEGFELELŐSÉGI NYILATKOZAT	5
1 Általános leírás és biztonság	7
1.1 A felhasználónak	7
1.2 Biztonsági előírások	8
1.3 Műszaki adatok	10
1.4 PowerGranules® és PowerGranules BIO®	14
1.5 SIMpel™ – könnyű hozzáférés az információkhoz	15
2 Használat	19
2.1 Indítási eljárás	19
2.2 A mosogatnivalók betöltése	23
2.3 Mosogatnivalók betöltése – KOMBI mód	28
2.4 Kezelőpanel	29
2.5 Elindítás és kezelés	30
2.6 A KOMBI üzemmód indítása és kezelése	33
2.7 A nyelv kiválasztása	34
2.8 Dátum és idő beállítása	35
3 Napi tisztítás	37
3.1 A PowerGranules granulátum összegyűjtése és megtisztítása	37
3.2 A berendezés belsejének megtisztítása	40
3.3 Éjszakai és hosszabb idejű leállítás	44
3.4 GD Memo™	45
4 HACCP higiéniai és működési dokumentáció	47
4.1 Általános	47
4.2 Az adatok leolvasása a kezelőpanelről	48
4.3 Vízfogyasztás és áramfogyasztás összesített adatai	50
4.4 A működési adatok letöltése USB-portról	51
5 Hibaelhárítás és hibajelzések	53
5.1 Felhasználót érintő értesítések	53
5.2 Hibakódok	55
5.3 Mi a teendő, ha törött üveget talál egy Granule Combi® berendezésben	60
6 Jegyzetek	61



GÉPEKRE VONATKOZÓ EK-MEGFELELŐSÉGI NYILATKOZAT

Eredeti

2006/42/EC irányelv, II. melléklet 1A

Gyártó (és adott esetben meghatalmazott képviselője):

Cég: Granuldisk
Cím: Jägershillsgatan 13, 213 75 Malmö

Ezennel kijelenti a következőket

A gép típusa: Granulátumos edénymosogató
berendezés vendéglátó-ipari
konyhák számára
A berendezés száma: Granule Combi®

Megfelel a gépekről szóló 2006/42/EK irányelv követelményeinek.

Megfelel a következő EK irányelvek alkalmazandó követelményeinek:

2014/30/EU, EMC

2011/65/EU, WEEE

2012/19/EU, RoHS

A következő harmonizált szabványok alkalmazásával:

EN 60204-1:2018

SS-EN 60335-1:2012

SS-EN 60335-2-58:2019

SS-EN 55014-1:2017

SS-EN IEC 61000-6-1:2019

SS-EN IEC 61000-6-2:2019

SS-EN 61000-6-3:2007

IEC 61000-6-3:2006/AMD1:2010

A következő egyéb szabványok és előírások alkalmazásával:

SS-EN 1717:2000

SS-EN 13077:2018

A műszaki dokumentáció összeállítására jogosult:

Név: Staffan Stegmark
Cím: Jägershillsgatan 13, 213 75 Malmö

Aláírás:

Helyszín és időpont: Malmö, 2021.04.26.

Aláírás:

Név: Mikael Samuelsson
Beosztás: Vezérigazgató

1 Általános leírás és biztonság

1.1 A felhasználónak

A Granule Combi egy granulátumos edénymosogató berendezés – egy edénymosogató gép vendéglátó-ipari konyhákba, edények, például fazekak, serpenyők és lábasok, illetve cserépedények és evőeszközök elmosására.

Ennek a kézikönyvnek a témája a Granule Combi® edénymosogató berendezés megfelelő használata.

A Granuldisk azt ajánlja, hogy a kézikönyvet figyelmesen olvassák el, és ügyeljenek a berendezés megfelelő üzembe helyezésére és használatára.

A berendezés teljes élettartama során gondoskodni kell arról, hogy a kézikönyv rendelkezésre álljon.

A Granuldisk nem vállal felelősséget a kézikönyv utasításainak figyelmen kívül hagyásából eredő károkért vagy sérülésekért.

Eredeti használati útmutató

1.2 Biztonsági előírások



MEGJEGYZÉS

Olvassa el figyelmesen a jelen kézikönyv biztonsági megjegyzéseit és kezelési utasításait. Őrizze meg a használati útmutatót a későbbi hivatkozáshoz. A Granuldisk nem vállal felelősséget vagy jótállást abban az esetben, ha nem tartja be ezeket a biztonsági és használati utasításokat.

Ne végezzen változtatásokat, kiegészítéseket vagy javításokat az edénymosogató berendezésen a gyártó engedélye nélkül. Az edénymosogató berendezést csak azt követően használja, hogy elolvasta és megértette a használati útmutatóban foglaltakat. Az edénymosogató berendezés üzemeltetésével és működésével kapcsolatban kövesse a Granuldisk által rendelkezésre bocsátott információkat.

A berendezést mindig a jelen használati útmutatóban leírtak szerint működtesse. A kezelőszemélyzetet képezze ki a berendezés kezelésére és tájékoztassa a biztonsági tudnivalókról. A balesetek elkerülése érdekében a képzéseket rendszeres időközönként ismételje meg.

A biztonság érdekében a tesztgomb megnyomásával rendszeresen ellenőrizze a helyi áramvédő kapcsoló (FI-relé) helyes működését.

A munka befejezése után zárja el a helyszíni vízelzáró csapot. A munka befejezése után kapcsolja le a helyi hálózati főkapcsolót.

A granulátum anyagösszetételének élelmiszerrel történő használata jóváhagyva.



FIGYELEM!

A berendezés forró vízzel üzemel. A leforrázás veszélyének megelőzése érdekében kerülje a bőrrel való érintkezést!



FIGYELEM!

Csúszásveszély áll fenn, ha a granulátum a padlóra kerül.



FIGYELEM!

A POM-műanyagokból készült eredeti granulátum égése során formaldehid képződhet, amely belélegezve veszélyes. Ez a PowerGranules BIO termékre nem vonatkozik.

**FIGYELEM!**

A napi tisztítás alatt a fedelet mindig rögzíteni kell a felső pozícióban a biztonsági tűskével.

Ne helyezzen tárgyakat a tetőajtóra. A felfelé irányuló mozgásnak nincs ütközője. Ha a tetőajtó útjában akadályok találhatók, a berendezés károsodhat.

**MEGJEGYZÉS**

A mosó- és öblítőszernek a termékkel történő kezelésével és használatával kapcsolatban lásd a vegyianyag gyártójának útmutatóját. Használjon kiváló minőségű termékeket a legjobb mosogatási eredmény érdekében. A mosó- és öblítőszerrel kapcsolatban a szervizkönyvben is tájékozódjon.

1.3 Műszaki adatok

ÁLTALÁNOS

Kivitel	Fedeles típusú mosogatógép porcelánáruk és evőeszközök támogatásával.
	Forgó, kerek rozsdamentes acél kosár
Külső méretek	2339 (± 25) x 850 x 1002 mm Ma x Szé x Mé (nyitott állapotban)
Tömeg	416 kg (töltött gép) 323 kg (üres gép)
Tartály térfogata	83 liter
Betöltési térfogat	220 liter (Ø 700 mm x 570 mm)
Öblítővíz mennyisége	4 liter (ECO program) 8 liter (rövid/normál program) Az NSF/ANSI 3 higiéniai előírásai szerinti 3600 HUE eléréséhez 8 liter szükséges.
Öblítővíz mennyisége KOMBI módban	4 liter
Granulátum mennyisége	8 liter
Mosóvíz hőmérséklete	65 °C
Öblítővíz hőmérséklete	85 °C
Hangnyomásszint	< 70 dB (A)

PROGRAMOK ÉS KAPACITÁS – FAZÉKMOSÓ ÜZEMMÓD

Mosogatási programok granulátummal	Eco: 2 perc, 30 mp
	Rövid: 3 perc, 40 mp (+30 mp gőzcsökkentéssel)
	Normál: 5 perc, 40 mp (+30 mp gőzcsökkentéssel)
Mosási programok granulátum nélkül	Eco: 2 perc, 30 mp
	Rövid: 2 perc, 50 mp (+30 mp gőzcsökkentéssel)
	Normál: 4 perc, 50 mp (+30 mp gőzcsökkentéssel)

Max./normál kapacitás óránként, fazékmosó üzemmód (normál kapacitás esetén kezeléssel együtt)	147/119 db GN 1/1 edény vagy hasonló kapacitás más edényekkel
Kapacitás programonként	6+1 db GN 1/1 edény 65 mm mélységgel vagy 3 db GN 1/1 edény 200 mm mélységig és 3 db GN 1/1 edény 65 mm mélységig vagy hasonló kapacitás más edényekkel.

PROGRAMOK ÉS KAPACITÁS – KOMBI MÓD

Mosogatóprogramok KOMBI módban	Eco KOMBI: 1 perc, 30 mp Rövid KOMBI: 2 perc (+20 mp gőzcsökkentéssel) Normál KOMBI: 2 perc, 30 mp (+20 mp gőzcsökkentéssel)
Max. / Normál kapacitás óránként KOMBI módban	40 kosár/33 kosár (All-in-one Edition 32A) 30 kosár/26 kosár (Dish washing support Edition 25A)

ELEKTROMOS CSATLAKOZÁS

Tápfeszültség**	3~ 400 V–415 V/50 Hz vagy 60 Hz + védőföldelés 3~ 230 V/50 Hz + védőföldelés 3~ 380 V/50 Hz vagy 60 Hz + védőföldelés
Biztosíték (12,6 kW kimeneti teljesítménynél)	25 A (400 V/415 V, 380 V) 40 A (230 V)
Biztosíték (17,6 kW kimeneti teljesítménynél)	32 A (400 V/415 V, 380 V)
Frekvencia	50 Hz vagy 60 Hz
Maximális kimeneti teljesítmény	12,6 kW (meleg feltöltés) 17,6 kW (hideg vagy meleg feltöltés)
Mosogatószivattyú motor (edénymosogatás)	2,6 kW
Mosogatószivattyú motor KOMBI üzemmódban	0,735 kW
Öblítőszivattyú motor	0,37 kW

Mosótartály fűtése*	9 kW 12,6 kW kimeneti teljesítménynél
	14 kW 17,6 kW kimeneti teljesítménynél
Öblítőtartály fűtése*	9 kW 12,6 kW kimeneti teljesítménynél
	14 kW 17,6 kW kimeneti teljesítménynél
A ház védettségi besorolása	IPX5

VÍZCSATLAKOZÁS

Vízkeménység/csatlakozó	Teljes keménység: 3–7 °dH, 5–12 °TH, 53–125 PPM
	¾" BSP külső menetes (DN20)
A csatlakozó	12,6 kW-os egység: 1–6 bar, 15 l/perc, 55–65 °C (meleg feltöltés)
	17,6 kW-os egység: 1–6 bar, 15 l/perc, 5–65 °C (hideg feltöltés, opcionális)
	Megjegyzés: Fordított ozmózissal szűrt és teljesen lágy víz nem használható.
B csatlakozó	12,6/17,6 kW-os egység: 1–6 bar, 15 l/perc, < 20 °C
	(3–6 bar, 15 liter/perc páracskökkentés opció használata esetén) < 20° C

SZELLŐZÉS ÉS LEFOLYÓ

Szellőzés páracskökkentés esetén	150 m³/h
Szellőzés páracskökkentés nélkül	400 m³/h
A helyiségbe kibocsátott hő páracskökkentés esetén (teljes/érzékelhető/látens)	1,2 kW / 0,4 kW / 0,8 kW
A helyiségbe kibocsátott hő páracskökkentés nélkül (teljes/érzékelhető/látens)	1,6 kW / 0,4 kW / 1,2 kW
Lefolyócső	Ø 32 mm cső (külső átmérő)

Vízelvezetés	Kapacitásigény: 50 l/perc
	Nincs lefolyószivattyú, gravitációs lefolyó
	A gépet nem szabad közvetlenül a lefolyó fölé helyezni.

MOSÓ- ÉS ÖBLÍTŐSZER

Mosó- és öblítőszer	Szükséges. A 230 V AC jel külön dobozból áll rendelkezésre.
	Maximális terhelés összesen 0,5 A

* Nincs egyidejűleg használatban

** Az adott berendezés konkrét adatai a berendezés adattábláján vannak feltüntetve

**MEGJEGYZÉS**

A Granule Combi® egy 2 méter hosszú elektromos kábellel van szerelve, amelyet egy tápfeszültséget megszakító, jóváhagyott eszközhöz kell csatlakoztatni. A tápfeszültséget megszakító eszközt külön kell beszerezni.

1.4 PowerGranules® és PowerGranules BIO®

- A PowerGranules és a PowerGranules BIO granulátumot kifejezetten a Granuldisk granulátumos edénymosogató berendezésekhez tervezték.
- Használatával biztosítható a legalaposabb mosogatás, illetve a granulátum és a berendezés leghosszabb élettartama.
- A PowerGranules anyagösszetételének élelmiszerrel történő használata jóváhagyva.
- A PowerGranules BIO egy biológiailag lebomló granulátum.

A PowerGranules granulátum összegyűjtése a napi tisztítás részeként

- A jelen kézikönyv Napi tisztítás című részében leírtak szerint helyezze be a granulátumgyűjtőt a berendezésbe.
- Válasszon egy granulátumgyűjtő programot. Ehhez nyomja meg a „STOP” gombot, várjon 3 másodpercig, majd nyomja meg hosszan a Granulátum és a Rövid program gombot együtt, amíg a kijelzőn meg nem jelenik a „Granule collecting program” (Granulátumgyűjtő program) felirat.
- A tökéletes mosogatási eredmény érdekében a PowerGranules granulátum összegyűjtésekor minden nap ellenőrizze a granulátum ajánlott szintjét (8 liter). **Ha a szint a vízszintes szintjelző alá csökken, töltsen fel a PowerGranules granulátum mennyiségét.**

Lásd: Fig. 25 A granulátumszint ellenőrzése

- Ne keverje a PowerGranules és a PowerGranules BIO® granulátumot a gépben. Ez a mosogatógépet műszakilag nem károsítja, azonban a hulladékkezelésük különböző (lásd alább), ezért javasoljuk a teljes granulátum cseréjét a PowerGranules BIO® termékre történő váltás során.

Elhasználdott PowerGranules cseréje

- A PowerGranules cseréjét a GDMemo™ üzenet által javasoltak szerint végezze (az üzenet 2500 granulátumciklusonként jelenik meg). A fentiek szerint futtasson le egy granulátumgyűjtő programot, és tegyen be új adagot.
- A granulátum cseréje után állítsa vissza az emlékeztetőt a STOP gomb megnyomásával, várjon 3 másodpercet, majd nyomja meg a Granulátum gombot ötször. Az OK a visszaállítást követő 2 másodpercben jelenik meg a kijelzőn.
- Az elhasználdott granulátumot nem veszélyes hulladékként kell kezelni. Az elhasznált granulátumot megsemmisítés előtt fedővel ellátott műanyag vödörbe vagy műanyag zacskóba kell zárni. A PowerGranules granulátum újrahasznosítható műanyagként vagy éghető hulladékként kezelhető. A PowerGranules BIO® granulátumot éghető hulladékként vagy a helyi előírások szerint kell kezelni. A PowerGranules BIO® biológiailag lebomlik, ezért nem lehet műanyagként újrahasznosítani.

1.5 SIMpel™ – könnyű hozzáférés az információkhoz

Annak érdekében, hogy a kezelő könnyebben megtalálja a berendezéssel és annak használatával kapcsolatos információkat, van egy QR-kód a gépen.

A matrica a kijelző alatt vagy az oldalán található.



- 1 Olvassa be a matricán található QR-kódot.

Lásd: Fig. 1 QR-kód a matricán



Fig. 1 QR-kód a matricán

- 2 A QR-kód beolvasásakor a következő menübe lép.

(Vegye figyelembe, hogy a felhasználói felület a használt eszköztől függően változhat).

Lásd: Fig. 2 Menü

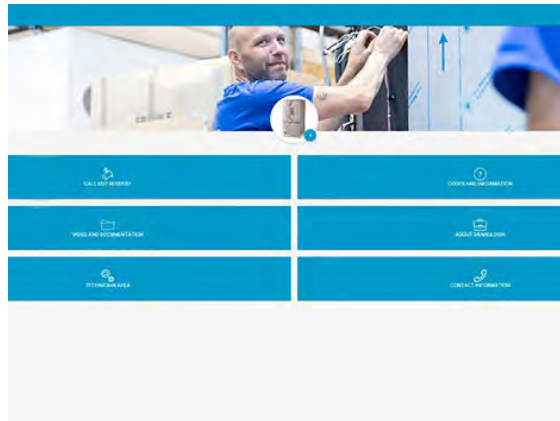
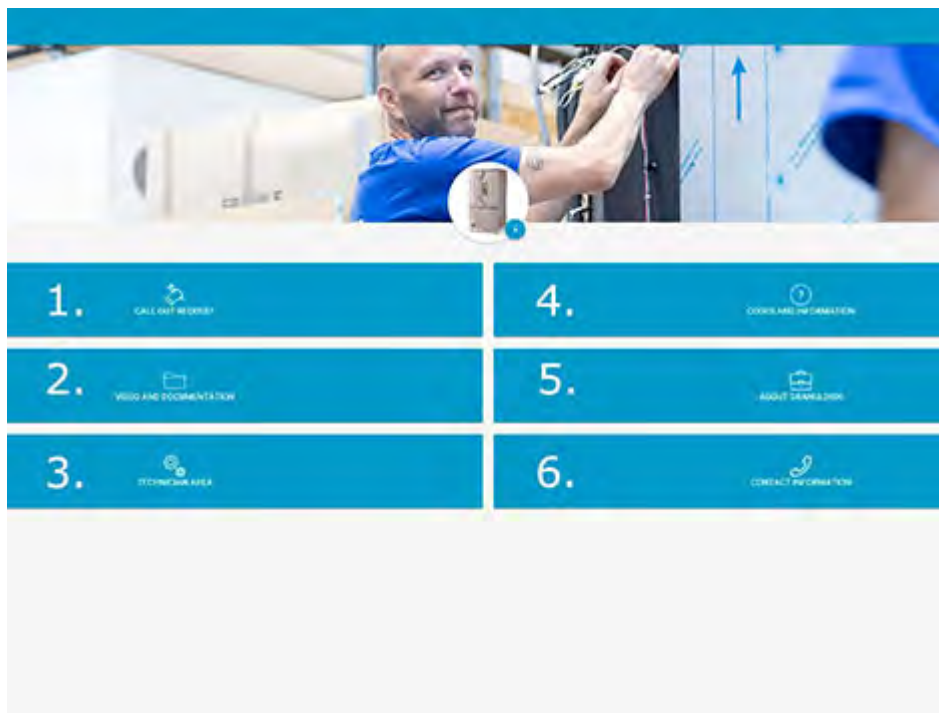

Fig. 2 Menü

- 3 Válassza ki a nyelvet a jobb felső sarokban. Az alapértelmezett nyelv az angol.

A különböző mezők ismertetése:



1. HÍVÁSKEZDEMÉNYEZÉS	Szervizhívást kezdeményezhet a géphez
2. VIDEO ÉS DOKUMENTÁCIÓ	Felhasználói kézikönyvek és videók a tartozékokról/napi tisztításról
3. SZERELŐI TERÜLET	Csak szerelőknek/szervizpartnereknek
4. KÓDOK ÉS INFORMÁCIÓK	Hibakódok listája

5. A GRANULDISKRÓL	Link a weboldalunkra
6. ELÉRHETŐSÉGEK	A szervizpartner elérhetőségei

2 Használat

2.1 Indítási eljárás

- 1 Helyezze a tartályrácot a helyére.

Lásd: Fig. 3 *Tartályrác*



Fig. 3 *Tartályrác*

- 2 Tegye a kosárkereket a helyére.

Lendítse körbe, amíg az le nem esik a kerék közepén található csapokhoz illeszkedve.

Lásd: Fig. 4 *Kosárkerék*

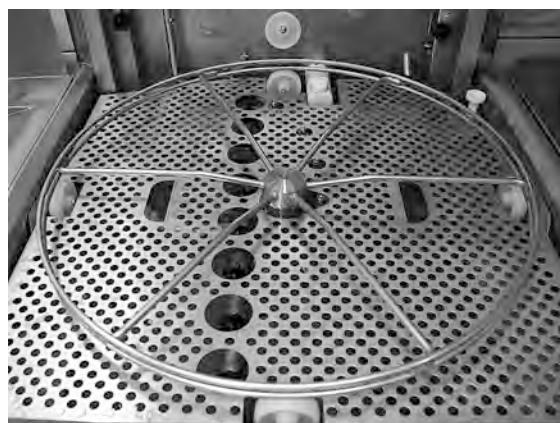

Fig. 4 *Kosárkerék*

- 3 Ürítse a granulátumgyűjtőből a PowerGranules granulátumot a mosogatótartály bal oldali részébe.

Lásd: Fig. 5 A granulátum betöltése

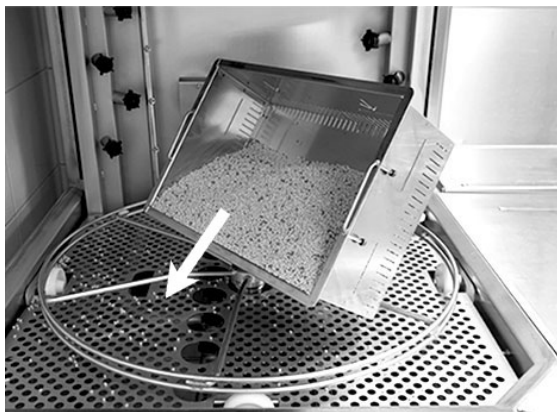

Fig. 5 A granulátum betöltése

- 4 Zárja el a berendezés jobb oldalán található leeresztőszelepet.

Lásd: Fig. 6 Leeresztőszelep



Fig. 6 Leeresztőszelep

- 5 Kapcsolja be az elektromos főkapcsolót.



MEGJEGYZÉS

Soha ne tegyen semmit a fedél tetejére.

Feltöltés vízzel

- 1 A mosogatótartály feltöltéséhez nyomja meg a Nyugtázás (1) gombot.

Tankfeltöltés?



- 2 Ha a fedél a felső pozícióban áll, a feltöltés előtt automatikusan lecsukódik.
- 3 A gép feltöltődik vízzel, és felfűt a megfelelő hőmérsékletre. Feltöltés közben a panelen a programválasztó LED-ek (3–5) együtt villognak a granulátumos vagy granulátum nélküli mosogatást jelző LED-ekkel (6–7). A következő üzenet jelenik meg:

XX °C XX °C
Így töltse fel a
mosogatótartályt

- 4 A feltöltés és a felfűtés körülbelül 20 percet vesz igénybe (+55 °C-os meleg vizes bekötés). Ha a feltöltés után a mosogatótartály vize nem éri el a kívánt hőmérsékletet, a következő üzenet jelenik meg:

50 °C 60 °C
A mosogatótartály
feltöltése, 65 °C

- 5 A mosogatótartályban a víz elérte a kívánt hőmérsékletet, a berendezés üzemkész.

A kijelzőn a kiválasztott program jelzése látható:

65 °C 70 °C
ECO program
granulátummal
mosogatási idő: 2:30

Az eszközök előkészítése

- 1 Az eszközökről a betöltés előtt kaparja le az ételmaradékokat.

Lásd: Fig. 7 A laza ételmaradékok lekaparása

- Áztatásra és sűrolásra nincs szükség.
- Kézmosószappan vagy hasonló használata tilos (a habzás ugyanis jelentős problémákat okozhat).



Fig. 7 A laza ételmaradékok lekaparása

- 2 A fehérjében gazdag, nedves ételmaradékkal szennyezett edényeket érdemes vízszugárral leöblíteni, mielőtt a berendezésbe helyeznék őket.

2.2 A mosogatnivalók betöltése

A mosogatnivalók betöltése

Az edényeket úgy kell elhelyezni, hogy a belsejük nézzen a szórócsövek felé, vagyis kifelé. Fontos, hogy mosogatás közben minden tárgy stabilan a helyén maradjon.



MEGJEGYZÉS

Csak enyhén szennyezett tálcák tehetők fejjel lefelé a kosár aljába.

A kosár behelyezése és eltávolítása

A kosarat egy szomszédos asztalra helyezze. A fedél felnyitásához nyomja meg a nyíl gombot. Csúsztassa a mosókosarat a gépbe. A kosár kialakítása olyan, hogy jól érezhető, ha a helyén van.

Ellenőrizze, hogy nem áll-e ki valami a kosár oldalainál vagy alján. A fedél, illetve a kosár lefelé mozgását nem szabad akadályozni.

Lásd: Fig. 8 *Standard mosogatókosár*

Standard mosogatókosár (26426)

Kapacitás: 6 db GN 1/1 65 mm-es edény vagy 3 db GN 1/1 200 mm-es + 3 db GN 1/1 edény 65 mm-ig. Kis horgokkal felszerelve, amelyek lehetővé teszik akár 12 kis tároló (1/4, 1/6, 1/9) közvetlen betöltését a mosogatókosárba.

Lásd: Fig. 8 *Standard mosogatókosár*



Fig. 8 Standard mosogatókosár

Betölthető 6 x GN 1/3 edény.

Lehetőség van 12 db kis méretű GN tároló behelyezésére. A GN 1/4, a GN 1/6 és a GN 1/9 méretek közül választhat.

Lásd: Fig. 9 *Normál mosogatókosár*



Fig. 9 Normál mosogatókosár

Betét tálcákhoz (19992)

A standard mosogatókosarakba (26426) kell helyezni. 2 db GN 2/1 edény, vagy 6 db 600x400 mm méretű, max. 20 mm mély sütőtálca és 2 db GN 1/1 méretű tálca, legfeljebb 16 rács, legfeljebb 8 vágódeszka és GN 1/1 fedél fér bele.

Lásd: Fig. 10 *Betét tálcákhoz és GN 2/1 edényekhez*



Fig. 10 Betét tálcákhoz és GN 2/1 edényekhez

Lehetőség van rácsok, vágódeszkák, sütőtálcák, lapos tálcák és GN 1/1 fedelek behelyezésére.

Lásd: Fig. 11 *Betét tálcákhoz*



Fig. 11 Betét tálcákhoz

Edénytartó beépített merőkanáltartóval (13756)

A standard mosókosárba (26426) kell helyezni, a kosár alján lévő kis csapok tartják a helyén. Kapacitás: akár 5–6 edény vagy fazék. Hozzávetőleg 60–170 mm mély tárolók mosogathatók.

Betölthetők merőkanalak, habverők, spatulák, fakanalak és hasonlóak a tartó közepén lévő hálós kosárba. Merőkanalak maximális magassága: 500 mm.

Lásd: Fig. 12 *Edénytartó fazekakhoz és edényekhez*



Fig. 12 Edénytartó fazekakhoz és edényekhez

Rugalmas edénytartó (13789)

Gumizsinór két horoggal. Gumizsinór, amely a fazék köré helyezhető és a kosárhoz akasztható. Legyen óvatos, amikor rögzíti vagy kiakassza a gumiszalagokat, mivel a horogok kárt okozhatnak.

Lásd: Fig. 13 *Rugalmas edénytartó*

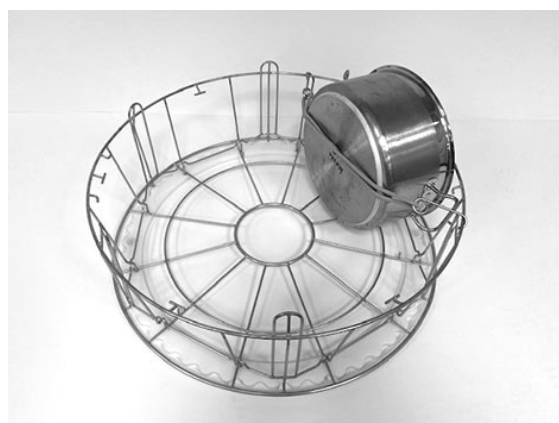

Fig. 13 Rugalmas edénytartó

Multiflex tartó serpenyők, kis edények és sziták számára (20554)

A standard mosókosarakba (26426) kell helyezni. Kapacitás: akár 3–4 serpenyő, vagy akár 4–5 kis tál, szita stb.

Lásd: Fig. 14 *Multiflex tartó*

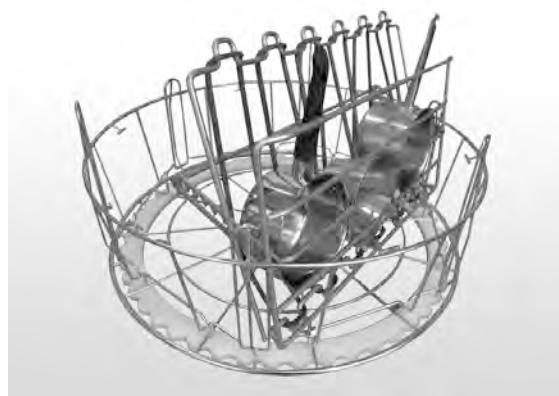

Fig. 14 Multiflex tartó

Mosókosár alsó ráccsal (26140)

A standard mosókosárral azonos kapacitású (26426). Az alsó rács megakadályozza, hogy a fogantyúk stb. kicsússzanak a kosár alján.

Lásd: Fig. 15 *Mosókosár alsó ráccsal*

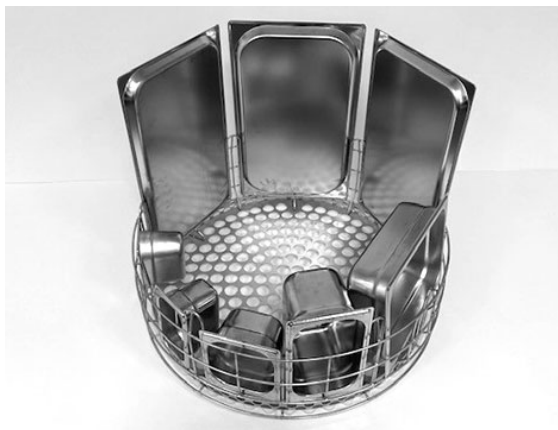

Fig. 15 Mosókosár alsó ráccsal

Edénykosár (21423)

2 db 200 mm-es vagy 1 db 400 mm-es nagy edény fér bele, a normál mosogatókosár helyett kell beletenni a gépbe.

Lásd: Fig. 16 *Edénykosár*



Fig. 16 Edénykosár

Ha **egy** nagy fazekat helyez az edénykosárba, használjon egy vagy két rugalmas fazéktartót a fazék rögzítésére.

Akassza be a gumizsinórt, tekerje a fazék köré, majd akassza a másik oldalon lévő rúdra.

Lásd: Fig. 17 *Edénykosár*



Fig. 17 Edénykosár

Rácsos kosár fedővel (21477)

Merőkanalakhoz, habverőkhöz és kisebb, könnyű tárgyakhoz. A 19992-es számú tartozékban történő elhelyezésre.

Lásd: Fig. 18 *Hálós kosár fedéllel*



Fig. 18 Hálós kosár fedéllel

Lehajtható asztal (19570)

A berendezés elejére vagy valamelyik oldalára szerelhető.

Lásd: Fig. 19 *Lehajtható asztal*



Fig. 19 Lehajtható asztal

2.3 Mosogatnivalók betöltése – KOMBI mód

- 1 Helyezze a mosogatnivalót egy 500 x 500 mm-es mosókosárba.
- 2 Öblítse le az ételmaradékot.
- 3 A fedél felnyitásához nyomja meg a nyíl gombot.
- 4 Csúsztassa a mosogatókosarat a berendezésben a helyére. A kosárkerék kialakítása olyan, hogy jól érezhető, ha a helyén van.

Mosókosár tányérokhoz és porcelánárukhoz (19882)

Mosókosár tányérokhoz és porcelánárukhoz, 500 x 500 mm.

Kapacitás: 18 lapos vagy 12 mélytányér

Lásd: Fig. 20 Mosókosár tányérokhoz



Fig. 20 Mosókosár tányérokhoz



MEGJEGYZÉS

Poharak mosogatásakor egy betéttel el kell választani egymástól a poharakat.

Lásd: Fig. 21 Poharak mosogatása

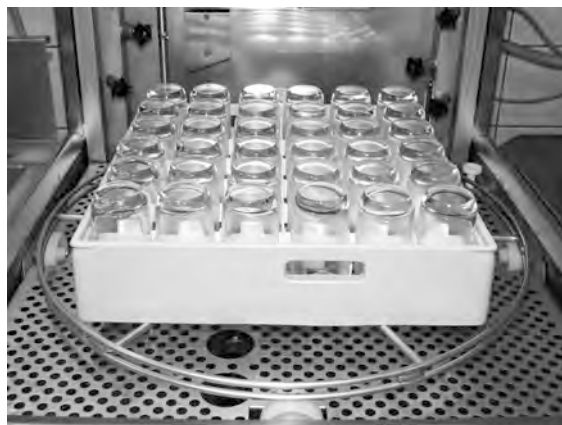

Fig. 21 Poharak mosogatása



MEGJEGYZÉS

*Az 500x500 mm-es mosókosár **NEM** helyezhető a standard mosókosárba.*

2.4 Kezelőpanel

- 1 A Nyugtázás gombbal lehet „igen” választ adni a kijelzőn megjelenő kérdésekre.



- 2 A Stop gomb az esetleges riasztások kikapcsolására használható.

Alvó állapotba is ezzel a gombbal lehet állítani a berendezést. A kijelzőről 30 másodperc múlva eltűnnek a jelzések, és a berendezés alvó állapotba kerül. A berendezés alvó állapotában a Stop gomb piros LED-je világít, de minden funkció inaktív.

A berendezés bármelyik gomb megnyomásával feléleszthető.

Alvó állapotában a berendezés nem fűti se a mosogató-, se az öblítőtartályt.

- 3 ECO program indítása
- 4 Rövid program indítása
- 5 Normál program indítása
- 6 Mosogatás granulátummal
- 7 Mosogatás granulátum nélkül
- 8 Fedél felnyitása/lecsukása

2.5 Elindítás és kezelés

1 Nyomja meg a Nyugtázás gombot (1).

- Ha első indításkor a mosogatótartály hőmérséklete 65 °C alatti, akkor a mosogatótartály feltöltése után a berendezés folytatja a felfűtést.
- Túl alacsony hőmérsékleten megnő a habzás esélye, és a behelyezett tárgyak nem lesznek higiénikusan tiszták.
- Az átprogramozást csak egy arra képesített szakember végezheti el.

62 °C (villogás) 59 °C

A mosogatótartály
felfűtése, 65 °C

2 Edénymosogatóshoz válassza ki a mosást granulátummal vagy anélkül: (6) vagy (7). Enyhén szennyezett serpenyők, perforált tárolóedények, átlátszó műanyag vagy teflon tárolóedények esetén a granulátum nélküli programot válassza. Normál és erősen szennyezett fazekak és serpenyők esetén válassza a hatékony granulátumos mosást, hogy tisztává varázsolja az ilyen edényeket.

3 Válassza ki a kívánt mosogatási időt (3), (4) vagy (5).

ECO

2 perc, 30 mp (granulátummal)

2 perc, 30 mp (granulátum nélkül)

Rövid

3 perc, 40 mp (granulátummal)

2 perc, 50 mp (granulátum nélkül)

+30 mp az opcionális páracskökkentéssel

Normál

5 perc, 40 mp (granulátummal)

4 perc, 50 mp (granulátum nélkül)

+30 mp az opcionális páracskökkentéssel

65 °C 85 °C

ECO program
granulátummal

Fennmaradó idő: 2:30

4 Egy program választása után egy 10 másodperces detektálási fázis következik, amely során a gép meghatározza, milyen típusú mosogatósarokat helyeztek a készülékbe. Ez automatikusan történik, és nem szükséges, hogy a kezelő döntse el, a programot edénymosási vagy PLUS módban kell-e futtatni.

65 °C 85 °C
Észlelési mód

- 5 A 10 másodperces észlelést követően 3 másodpercre megjelenik a választott program és a fennmaradó idő. Ezt követően a kijelzőn a fennmaradó mosogatási idő visszaszámlálása jelenik meg.

65 °C 85 °C
2:17

- 6 Ha lefutott a mosogatási program, a fedél felemelkedik, a berendezés készenléti üzemmódra vált, és az utoljára használt programot jelzi ki. A kijelzőn ilyenkor az utoljára lefutott program látható, pl.:

65 °C 85 °C
ECO program
granulátummal
Mosogatási idő: 2:30



FIGYELEM!

A fedelet nem lehet kinyitni, amíg a mosogatási program be nem fejeződött.

- 7 Ha nem tervezi egy újabb mosogatási program azonnali indítását, akkor csukja le a fedelet a gomb (8) megnyomásával. Ezzel energiát takarít meg, és csökkenti a mosótartályból eredő párolgást.

A működő berendezés leállítása

- Váltson vizes mosogatóra körülbelül 30 másodpercre, hogy a granulátumot leöblítse a berendezés. Ezután nyomja meg a STOP gombot (2).
- Vészhelyzetben: Csak nyomja meg a STOP gombot (2).



MEGJEGYZÉS

Az edényekben mosószermaradványok lehetnek, és újra el kell mosogatni őket, mielőtt kivennék őket a gépből. Soha ne eresszen le egy megszakított üzemi berendezést! (A víz nélküli szivattyúban maradt granulátum miatt elakadhat a szivattyú munkakereke.)

A túlmelegedés-védő visszkapcsolása

104-es és 105-ös hiba jelentkezése esetén állítsa vissza a túlmelegedés-védelmet.

- 1 Ürítse ki a mosogatótartályt.
- 2 Tisztítsa meg a szintérzékelőt.

- 3 Csavarja le a fekete kupakot.
- 4 Egy kis csavarhúzó segítségével kapcsolja vissza a túlmelegedés-védőt: nyúljon be vele a védőberendezésbe, és nyomja meg a nullázó (reset) gombot. Ha a védelem aktív volt, visszakapcsoláskor egy kattánás hallható.

Lásd: Fig. 22 *Hozzáférés a túlmelegedés-védőkhöz*



Fig. 22 Hozzáférés a túlmelegedés-védőkhöz

- 5 Ha néhány órán belül újra megjelenik a hibakód, forduljon a márkaszervizhez.

A mosogatnivalók ellenőrzése

- 1 Minden program után vizsgálja meg a fazekakat és a serpenyőket.
- 2 Az esetlegesen hátramaradó granulátum visszajuttatásához minden elmosogatott edényt (tárolók, serpenyők stb.) fordítson fejjel lefelé, mielőtt kivenné őket a berendezésből.
- 3 Távolítsa el a sarkokba, élekbe és egyéb, nehezen hozzáférhető helyekre esetleg beragadt granulátumot.

Lásd: Fig. 23 *Ügyeljen arra, hogy ne maradjon beragadt granulátum.*



Fig. 23 Ügyeljen arra, hogy ne maradjon beragadt granulátum.

2.6 A KOMBI üzemmód indítása és kezelése

A KOMBI módhoz (lágy mosás) az ECO (3), a Rövid (4) vagy a Normál (5) gomb megnyomásával válassza ki a program kívánt hosszát.

Ez automatikusan elindítja a kiválasztott programot. A gép automatikusan meghatározza, hogy milyen típusú kosár került a gépbe, és kiválasztja a megfelelő mosási programot. Amikor a mosási program befejeződött, a fedél automatikusan felemelkedik.

ECO KOMBI

1 perc, 30 mp

Rövid KOMBI

2 perc

+20 mp az opcionális páracskökkentéssel

Normál KOMBI

2 perc, 30 mp

+20 mp az opcionális páracskökkentéssel

2.7 A nyelv kiválasztása

A nyelvbeállítások módosítása:

- 1 Nyomja meg a STOP gombot, engedje fel, majd várjon 3 másodpercet.



- 2 Nyomja meg öt alkalommal a „Rövid program” (4) gombot.
- 3 A kijelzőn az alábbi látható:

```
Language (nyelv)
< angol >
Select Back
```
- 4 A Nyugtázás gombbal választhatja a „Select” (kiválasztás) lehetőséget.
- 5 Az ECO program (3) vagy a Normál program (5) gombbal lapozhatja végig a nyelvek listáját.

```
Language (nyelv)
< angol >
OK Visszavonása
```
- 6 A Nyugtázás gombbal (1) válassza ki a kívánt nyelvet, majd OK.
- 7 A STOP gomb (2) megnyomásával kiléphet a panel programozás üzemmódjából.

2.8 Dátum és idő beállítása

A dátum és az idő módosítása:

- 1 Nyomja meg a STOP gombot (2), majd nyomja meg ötször a Rövid program gombot (4) és egyszer az ECO program gombot (3).

Dátum és
idő módosítása

nnhhéé óó:pp

210101 13:00

Válassza a Vissza lehetőséget

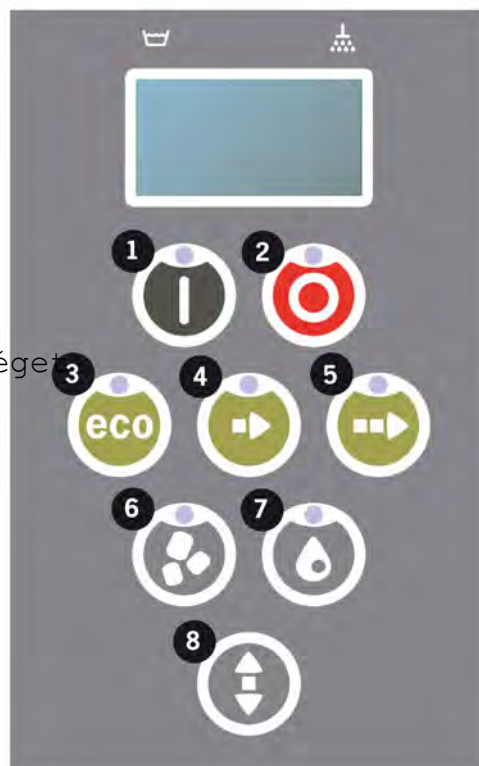

- 2 Nyomja meg a Funkció gombot (1) a kiválasztáshoz, valamint a dátum és az idő módosításához.

Dátum és

idő módosítása

nnhhéé óó:pp

210101 13:00

OK Visszavonása

- 3 A dátum és az idő módosításakor a Normál program gombbal (5) léphet jobbra. A ^^ jel jelöli a módosítandó számot. A Rövid program gombbal (4) módosíthat felfelé, a Granulátum gombbal (6) pedig lefelé.
- 4 A jóváhagyáshoz és az új beállítások mentéséhez nyomja meg a Funkció gombot (1). Ha mentés nélkül szeretne kilépni a programozási üzemmódból, nyomja meg a STOP gombot (2).

3 Napi tisztítás

3.1 A PowerGranules granulátum összegyűjtése és megtisztítása

- 1 Használja a granulátumgyűjtőt



Fig. 24 Granulátumgyűjtő

- 2 Helyezze a granulátumgyűjtőt a kosárkerékre. A fedélhez a lehető legközelebb kell elhelyezni, ami azt jelenti, hogy a granulátumgyűjtő enyhén meg fog dőlni.

Lásd: Fig. 24 *Granulátumgyűjtő*

- 3 Csukja le a fedelet, és indítsa el a Granulátumgyűjtés programot az alábbiak szerint.

Granulátumgyűjtő program:

Először nyomja meg a STOP gombot (2).

Nyomja meg egyszerre a Rövid program (4) és a Granulátum program (6) gombját 3 másodpercig.

65 °C 70 °C
Granulátumgyűjtő
program
Mosogatási idő: 5:20



MEGJEGYZÉS

A gyűjtőprogram alatt nincs tisztítószer-adagolás, és a berendezés nem fűti sem a mosogató-, sem az öblítőtartályt.

- 4 Ha lefutott a Granulátumgyűjtés program, az alábbi üzenet jelenik meg:

- Ha 2500–501 program van hátra: Check Granule level (ellenőrizze a granulátumszintet) (minden 10. gyűjtőprogram után)
- Ha 500–251 program van hátra: Nincs üzenet (visszatér STOP üzemmódba)
- Ha 250–1 program van hátra: Order Granules (rendeljen granulátumot) (minden gyűjtőprogram után)
- Ha 0 program van hátra: Change Granules now (cseréljen granulátumot azonnal) (minden gyűjtőprogram után, amíg az üzenetet ki nem kapcsolják)

Szükség esetén töltsse fel a berendezést granulátummal. Túl alacsony granulátumszint esetén a mosogatás hatékonysága csökken.

- 5 Ha a fedél nyitva van, a berendezés visszatér STOP üzemmódba.
- 6 Vegye ki a granulátumgyűjtőt a berendezésből, és öblítse át alaposan a granulátumot. Ügyeljen arra, hogy ne maradjanak benne ételmaradékok.
- 7 Ellenőrizze, hogy a granulátumszint eléri-e a granulátumgyűjtőn lévő vízszintes jelzést.

Lásd: Fig. 25 A granulátumszint ellenőrzése



Fig. 25 A granulátumszint ellenőrzése



MEGJEGYZÉS

A granulátumnak nem a 100%-a lesz összegyűjtve. 1–2 deciliter maradhat a tartályban.



MEGJEGYZÉS

A túl sok vagy túl kevés granulátum csökkenti a mosogatás hatékonyságát. Túl sok granulátumtól a fűvókák is eldugulhatnak.



MEGJEGYZÉS

Ne használjon fertőtlenítőszeret vagy más tisztítószeret a granulátum tisztítása során. Ezen termékek maradványa habzást okoz a berendezésben, ami csökkenti a mosogatás hatékonyságát.

3.2 A berendezés belsejének megtisztítása

- 1 Nyomja meg a STOP gombot (2), és nyissa ki a leeresztőszelepet a mosogatótartály kiürítéséhez.

Lásd: Fig. 26 *Leeresztőszelep*



Fig. 26 Leeresztőszelep

- 2 Rögzítse a fedelet a felső pozíciójában.

Lásd: Fig. 33 *Fedélrögzítő*

- 3 Kapcsolja ki az elektromos főkapcsolót.

- 4 Emelje ki a kosárkeréket. Majd emelje ki a tartályrácot. Tisztítsa meg és öblítse le az alkatrészeket vízzel.

Lásd: Fig. 27 *Tartályrács*



Fig. 27 Tartályrács

- 5 Öblítse ki a tartály belsejét tiszta vízzel.

- 6 Tisztítsa meg és öblítse át a granulátum-válaszfalat vízzel.

Tisztítsa meg a granulátum-szűrő perforált felületét, hogy ne maradjon ott granulátum.

Lásd: Fig. 28 *A granulátum-válaszfal megtisztítása*



Fig. 28 *A granulátum-válaszfal megtisztítása*

- 7 Ellenőrizze, hogy nem sérült-e véletlenül a granulátum-válaszfal tömítése.
- 8 Ellenőrizze és tisztítsa meg a mosófúvókákat. Ha szükséges, csavarja le a külső gyűrűt, hogy dugulás esetén eltávolítsa azt.

- 9 Tisztítsa meg és öblítse le vízzel az alsó szitát (A). Győződjön meg arról, hogy nincs-e ételmaradék a szitán.

Lásd: Fig. 29 *Az alsó szita és a szintérzékelő megtisztítása*

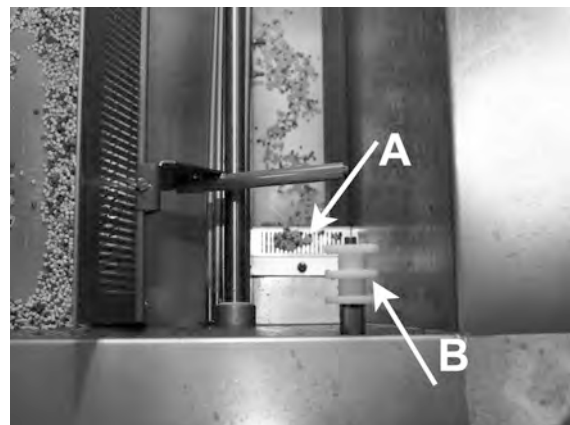

Fig. 29 *Az alsó szita és a szintérzékelő megtisztítása*

- 10 Törölje le a szintérzékelőt (B).

Lásd: Fig. 29 *Az alsó szita és a szintérzékelő megtisztítása*

- 11 Törölje le a zsírt a fedél tömítéseiről.

- 12 Ellenőrizze, hogy a kosárkereket támaztató görgők szabadon forgathatók-e.

- 13 Ellenőrizze a túlfolyócsap működését. Szükség esetén tisztítsa meg.

Lásd: Fig. 30 *Túlfolyócsap*



Fig. 30 *Túlfolyócsap*

- 14 A felső részt szükség szerint, vagy legalább havonta egyszer kell letörölni.

- 15 A tartály alján található kombiszivattyú szitáját havonta egyszer meg kell tisztítani. Használjon mosogatókefét vagy ezzel egyenértékű kefét, hogy lekefélje a szita előtt esetlegesen felhalmozódott szennyeződéseket. Ezután öblítse le azt vízzel.

Lásd: Fig. 31 *A kombiszivattyú szitája*

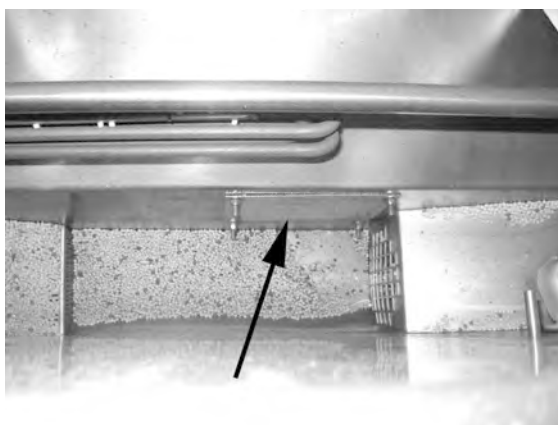

Fig. 31 *A kombiszivattyú szitája*

- 16 Videó-útmutatáshoz használja a QR-kódot, és tekintse meg a napi tisztítás menetét a YouTube-on.

Lásd: Fig. 32 *QR-kód*



Fig. 32 *QR-kód*



MEGJEGYZÉS

A berendezést kívülről **nem** szabad nagynyomású vízsugárral tisztítani!

A megtisztított elemek visszahelyezése

- Ha kicsavarozták, tegye vissza az alsó szitát.
- Tegye vissza a tartályrácsot.
- Tegye vissza a kosárkereket.

3.3 Éjszakai és hosszabb idejű leállítás

- Győződjön meg róla, hogy a mosogatótartály a tisztítás után üres.
- Nyissa fel a fedelet a legmagasabb állásba, és a támasztékkal akadályozza meg a leereszkedését.
- Hagyja ott a támasztékot, amíg a berendezés ki van kapcsolva.

Lásd: Fig. 33 *Fedélrögzítő*

- A PowerGranules granulátumot a berendezésben elhelyezett granulátumgyűjtőben kell tárolni.
- Hosszabb idejű leállítás esetén szivaccsal vagy hasonló nedvszívó anyaggal távolítsa el a tartály alján esetlegesen megmaradt vizet.
- Hosszabb idejű leállítás után a szerelési kézikönyv szerint ellenőrizze a berendezés működését, lehetőleg szervizmérnök közreműködésével.



Fig. 33 Fedélrögzítő

3.4 GD Memo™

A GD Memo egy olyan beépített funkció, amely a felhasználót tájékoztatja a berendezés legfontosabb karbantartási igényeiről. A GD Memo funkcióval biztosítható a mosogatás alapossága, elkerülhetők a leállások a legforgalmasabb órákban, és a lehető legalacsonyabb szinten tarthatók az üzemeltetési költségek. A funkció a kezelőpanelről érhető el, és a következőkről tájékoztatja a felhasználót:



1. Ideje cserélni a mosogatóvizet

– a mosogatás hatékonyságának fenntartása érdekében. A „Mosogatás granulátum nélkül” gomb [7] villog, és a „Change water” (cserélje le a vizet) üzenet jelenik meg a kijelzőn. Ez az információ automatikusan eltűnik, ha a vizet lecserélték, illetve kikapcsolható a Stop gomb [2] megnyomásával, felengedésével, majd 3 másodperc múlva a [7] gomb ötszöri megnyomásával. A nullázás (reset) után 2 másodpercig az OK üzenet látható a kijelzőn. Ez az emlékeztető alapbeállításként minden 30. mosogatási ciklus után jelenik meg. A mosogatási ciklusok száma 15 és 40 között változtatható.

2. Ideje cserélni a granulátumot

– a mosogatás súrolóhatásának fenntartása érdekében. A „Mosogatás granulátummal” gomb [6] villog, és a „Change Granules Now! See instruction on container” (cserélje ki a granulátumot, lásd a tárolón szereplő utasításokat) üzenet jelenik meg a kijelzőn. A granulátum cseréje után a STOP gombbal [2] kapcsolja ki az emlékeztetőt, várjon 3 másodpercet, majd nyomja meg ötször a Granulátum gombot [6]. A nullázás (reset) után 2 másodpercig az OK üzenet látható a kijelzőn.

A granulátumcsere emlékeztetője minden 2500. mosogatási ciklus után jelenik meg. A riasztás alaphelyzetbe állítási eljárása a granulátumtartályra is fel van írva az utasításhoz való könnyű hozzáférés érdekében.

3. Esedékes az időszaki karbantartás

– a költséges javítások és nem kívánt leállások elkerülése érdekében. Villog a STOP gomb [2], és egy üzenet jelenik meg a kijelzőn. Attól függően, hogy melyik szervizre van szükség, a „Time for service 1” (esedékes az 1. szerviz), a „Time for service 2” (esedékes a 2. szerviz) vagy a „Time for service 3” (esedékes a 3. szerviz) üzenet látható. A szervizértésítések sorrendje a következő: 1, 2, 1, 3, 1, 2, 1, 3... A szervizüzenet alatt megjelenik a szervizvállalat vagy a Granuldisk telefonszáma. Az emlékeztetőt engedéllyel rendelkező szerviztechnikus tudja kikapcsolni a szerviz elvégzése után. A nullázás (reset) után 2 másodpercig az OK üzenet látható a kijelzőn. A szervizüzenet 10 000 programonként vagy 20 havonta jelenik meg – amelyik előbb bekövetkezik.

A riasztások prioritása

- A „Cseréljen vizet” üzenet mindig elsőbbséget élvez.
- Ha a vizet lecserélték és az üzenetet kikapcsolták, megjelenhet a következő üzenet.
- Az elsőbbségi sorrendben a második „Change Granules now” (cseréljen granulátumot azonnal), és „Time for service” (karbantartás esedékes) üzenet jelenik meg váltakozva, ha egyszerre váltak aktuálissá.
- Az üzenetek kikapcsolásáig az emlékeztetők villognak.

4 HACCP higiéniai és működési dokumentáció

4.1 Általános

A Granuldisk Documentation Tool – GDTdirect™ – egy beépített funkció, amellyel dokumentálhatók a mosogatógép működési paraméterei és a kritikus higiéniai szabályozási pontok (HACCP). A következők tekinthetők meg:

- A legutóbbi 200 lefuttatott mosogatóprogram működési adatai közvetlenül a kezelőpanel kijelzőjén tekinthetők meg.
- A legutóbbi 200 lefuttatott mosogatóprogram működési adatai letölthetők az USB-portról. Az exportált jelentésben az utolsó szervizintervenció és az utolsó granulátumcsere dátumai is elérhetők (a riasztás alaphelyzetbe állításának dátumai).
- Összesített víz- és áramfogyasztás a berendezés beindítása óta.

4.2 Az adatok leolvasása a kezelőpanelről

- 1 Nyomja meg a STOP gombot (2), engedje fel, majd várjon 3 másodpercet.
- 2 Nyomja meg ötször a „Rövid program” gombot (4).
- 3 Nyomja meg az „ECO program” (3) vagy a „Normál program” (5) gombot, amíg a kijelzőn meg nem jelenik a „Működési adatok olvasása” üzenet. A Nyugtázás gomb (1) megnyomásával erősítse meg a választását.
- 4 A kijelzőn megjelennek az utoljára lefutott program üzemi adatai:

200121 15:19 SG 65/85 OK

Az információkat a következőképpen kell értelmezni:

- Dátum: 200121 = 2020. január 21.
- Időpont: 15.19 = du. 3:19
- Programtípus; E, S, N, ami az Eco, Rövid és Normál programoknak felel meg.
- Kombinált üzemmód esetén a programokat a CE, CS és CN betűkódok jelölik, ami a Kombinált ECO, a Kombinált rövid és a Kombinált normál programnak felel meg.
- Mosogatás granulátummal: a „G” betű jelzi, ellenkező esetben üres marad a helye.
- 65: a mosogatótartály mosogatás ideje alatt mért átlaghőmérsékletét jelzi.
- 85: az öblítőtartály öblítés ideje alatt mért legalacsonyabb hőmérsékletét jelzi.
- OK: azt jelzi, hogy teljes vízmennyiséggel öblít (az erre előre beállított programok: a Rövid és a Normál). Az „NA” (nem alkalmazható) akkor jelenik meg, ha „időben öblít”, azaz nem a teljes vízmennyiséggel (az erre előre beállított programok: az ECO és az összes COMBI/PLUS mód).



MEGJEGYZÉS

Ha a mosogatási program megszakadt működési vagy műszaki hiba miatt, akkor a hőmérséklet jelzése nem jelenik meg, és egy hibakód kíséretében az „error” (hiba) üzenet olvasható helyette.

200121 15:19 SG Error 103

- 5 A korábban futtatott programokkal kapcsolatos adatok megtekintéséhez az „ECO program” (3) vagy a „Normál program” (5) gombok használatával görgessen hátra és előre a listában.

- 6 Ha abba akarja hagyni a lapozást, és ki akar lépni a listából, nyomja meg a Nyugtázás gombot (1).
- 7 A STOP gomb (2) megnyomásával visszatérhet a panel normál üzemmódjába.

4.3 Víz- és áramfogyasztás összesített adatai

- 1 Az előző oldalon található 1–3. lépéseket megismételve lépjen be a felhasználói menübe, de most a 3. lépésben válassza az „Accumulated power and water” (Összesített áram- és vízfogyasztás) lehetőséget.
- 2 A működési adatokból kiszámított halmozott értékek jelennek meg. Az értékek hibahatára körülbelül 10%.
- 3 Az értékek pl. a következők:

Összesített kWh: 125

Liter összesen: 256

Megjegyzés: A berendezés vezérlőpaneljének cseréjekor a számláló visszaállítódik.

4.4 A működési adatok letöltése USB-portról

- 1 Nyomja meg a STOP gombot.
- 2 Helyezzen be egy USB-adathordozót.

Az USB-port a gép jobb oldalán található.

Lásd: Fig. 34 *USB-port*



Fig. 34 USB-port

- 3 Tartsa lenyomva az ECO és a Normál programgombokat 2 másodpercig.
- 4 10 másodperc után a funkciógomb zölden világítani kezd.
- 5 Amikor a zöld fény kialszik, az USB-adathordozó kivehető.
- 6 A védőburkolatot minden használat után zárja vissza úgy, hogy határozottan lenyomja!

5 Hibaelhárítás és hibajelzések

5.1 Felhasználót érintő értesítések

- A felhasználót érintő értesítések és hibakódok a következők: 116, 118, 120, 124 és 132. Ezek a kijelzőn látható üzenet formájában jelennek meg. A felhasználói értesítéseket az alábbi táblázat mutatja be részletesen.
- Riasztás esetén a rendszer mindig megszakítja a programot.
- Az ellenőrzést és a probléma kezelését követően a riasztást a STOP gomb megnyomásával lehet kikapcsolni.

hiba kód	jelentése	oka	elhárítása
116	Alacsony vízszint, habzási probléma.	Hab képződik a berendezésben.	Kerülje a kézzel történő mosogatásra tervezett mosószer használatát. Cserélje ki a mosogatóvizet. Ha a habképződéssel kapcsolatos problémák továbbra is fennállnak, forduljon a mosószer szállítójához. Kapcsolja ki a riasztást a STOP gomb megnyomásával.
118	A leeresztőszelep nincs zárva.	A leeresztőszelep kinyitott a berendezés egyik aktív művelete közben.	Zárja el a leeresztőszelepet, és kapcsolja ki a riasztást a STOP gomb megnyomásával.
120	Elakadt a kosárhajtás.	Valami akadályozza a kosár forgását.	Ellenőrizze, hogy nem szorult-e be valami a kosár és a kosárkerék közé. Kapcsolja ki a riasztást a STOP gomb megnyomásával.

hiba kód	jelentése	oka	elhárítása
124	Aktiválódott a horpadásvédő.	Valami akadályozza a fedél lefelé irányuló mozgását.	Távolítsa el a fedél mozgását akadályozó tárgyat, és ha kell, igazítsa meg a mosogatnivalót a kosárban. Ellenőrizze a fedélmozgató mechanikát.
132	Tisztítsa meg a szintérezékelőt.	A szintérezékelő valószínűleg piszkos, vagy a vizet nem cserélték hosszabb leállás után.	Csökkentse a szintet, és tisztítsa meg a szintérezékelőt a mosótartályban. Töltse fel a tartályt. Ha az érzékelő már tiszta, nullázza a hibajelzést, és állítsa a berendezést fűtés üzemmódra, hogy tovább melegítsen.

5.2 Hibakódok

A hibakódok jelentése kiolvasható az alábbi táblázatból.

hiba kód	jelentése	oka	elhárítása
001		A programot megszakította a kezelő.	Ez a hibakód csak akkor jelenik meg, ha a gép működési adatokat olvas be.
101	Kioldott a fazék-mosogatószivattyú motorvédője.	A motor túlterhelt.	Forduljon a márkaszervizhez!
102	A COMBI üzemmód szivattyújának motorvédője kioldott	A motor túlterhelt.	Forduljon a márkaszervizhez!
103	Kioldott az öblítőszivattyú motorvédője.	A motor túlterhelt, a program félbeszakadt.	Forduljon a márkaszervizhez!
104	Az öblítőszivattyú túlmelegedésvédője kioldott, a program félbeszakadt.	Az öblítőtartály fűtőeleme túlmelegedett.	Tisztítsa meg a szintérzékelőt. Állítsa vissza a túlmelegedésvédőt. Ha néhány órán belül újra megjelenik a hibakód, forduljon a márkaszervizhez.
105	A mosogatótartály túlmelegedésvédője kioldott, a program félbeszakadt.	A mosogatótartály fűtőeleme túlmelegedett.	Tisztítsa meg a szintérzékelőt. Állítsa vissza a túlmelegedésvédőt. Ha néhány órán belül újra megjelenik a hibakód, forduljon a márkaszervizhez.

hiba kód	jelentése	oka	elhárítása
107	A mosogatóvíz tartálya nem érte el a kívánt hőmérsékletet.	A mosogatótartályban lévő mosogatóvíz nem éri el a beállított hőmérsékletet. A program félbeszakadt.	Kapcsolja ki a riasztást a STOP gomb megnyomásával. Ha a riasztás megismétlődik, forduljon a márkaszervizhez.
108	Az öblítővíz tartálya nem érte el a kívánt hőmérsékletet.	Az öblítőtartályban lévő víz nem éri el a beállított hőmérsékletet, a folyamat félbeszakadt.	Kapcsolja ki a riasztást a STOP gomb megnyomásával. Ha a riasztás megismétlődik, forduljon a márkaszervizhez.
110	Az öblítőtartály hőmérséklet-érzékelője nem működik.	Az öblítőtartály hőmérséklet-érzékelője meghibásodott.	Forduljon a márkaszervizhez!
111	A mosogatótartály hőmérséklet-érzékelője nem működik.	A mosogatótartály hőmérséklet-érzékelője elromlott.	Forduljon a márkaszervizhez!
112	Az öblítőtartály vízszintje túl alacsony.	Az öblítőtartály szintje helytelenül csökkent.	Forduljon a márkaszervizhez!
113	A mosogatótartály vízszintje túl alacsony.	A mosogatótartály szintje helytelenül csökkent.	Forduljon a márkaszervizhez!
114	Túl sokáig tart a mosogatótartály feltöltése.	A mosogatótartály feltöltése túllépte az időkorlátot.	Ellenőrizze a gép vízellátását, valamint az öblítőszivattyút. Tisztítsa meg az öblítőfűvókákat. Kapcsolja ki a riasztást a STOP gomb megnyomásával. Ha a riasztás megismétlődik, forduljon a márkaszervizhez.

hiba kód	jelentése	oka	elhárítása
115	Túl sokáig tart az öblítőtartály feltöltése.	Az öblítőtartály feltöltése túllépte az időkorlátot.	Ellenőrizze a gép vízellátását, valamint az öblítőtartály feltöltésére szolgáló mágnesszelepet. Kapcsolja ki a riasztást a STOP gomb megnyomásával. Ha a riasztás megismétlődik, forduljon a márkaszervizhez.
117	Hosszú öblítési idő.	Túl sokáig tart az öblítés. A megfelelő vízmennyiséget a gép nem érte el időben.	Tisztítsa meg az öblítőfűvókákat. Kapcsolja ki a riasztást a STOP gomb megnyomásával. Ha a riasztás megismétlődik, forduljon a márkaszervizhez.
121	Kioldott a nyomásfokozó szivattyú motorvédője.	A motor túlterhelt.	Forduljon a márkaszervizhez!
122	Helytelen fedélmozgás (bezáráskor).	A fedél nem nyílt ki időben. (20 másodpercnél hosszabb ideig)	Ellenőrizze a bejövő vizet. Kapcsolja ki a riasztást a STOP gomb megnyomásával. Ha a riasztás megismétlődik, forduljon a márkaszervizhez.
123	A fedél felemelkedése nem megfelelő.	A fedél nem nyílt ki időben. (20 másodpercnél hosszabb ideig)	Ellenőrizze a bejövő vizet. Kapcsolja ki a riasztást a STOP gomb megnyomásával. Ha a riasztás megismétlődik, forduljon a márkaszervizhez.

hiba kód	jelentése	oka	elhárítása
125	A fedél mozgása nem megfelelő; biztonsági kapcsoló.	A biztonsági kapcsoló nem jelzett vissza a vezérlőegységnek a fedél tartálytól való elemelkedésétől számított 5 másodpercen belül.	Forduljon a márkaszervizhez!
127	A biztonsági kapcsoló nem megfelelően működik.	A biztonsági kapcsoló logikátlan jeleket ad.	Forduljon a márkaszervizhez!
130	Az IO áramkört nem tesztelték a gyártásnál.	Az IO áramkört nem tesztelték a gyártásnál.	Forduljon a márkaszervizhez!
133	Rövid öblítési idő.	Az öblítővizet a gép gyorsan kiszivattyúzta, amely nem megfelelő öblítéshez és a mosogatnivalók nem megfelelő felmelegítéséhez vezetett.	Forduljon a márkaszervizhez!
134	Az öblítőtartály szintérzékelés funkciója nem működik.	Helytelen szintjel az öblítőtartályban lévő szintérzékelők valamelyikétől.	Kapcsolja KI a be rendezést! Ha a be rendezést tovább használják, más alkatrészek is károsodhatnak. Forduljon a márkaszervizhez!

hiba kód	jelentése	oka	elhárítása
142	A kosárérzékelő hibát jelez.	A kosár típusát érzékelő kosárérzékelő hibát jelez.	Vegye ki a mosókosarat, és futtasson egy programot. Helyezze az üres edénymosó kosarat (kerek) a gépbe, és indítson el egy programot. Ha a program nem indul el, forduljon a szerviz munkatársaihoz. Amíg várja a szervizt, a gépet fazékosó üzemmódban működtetheti. Készletű üzemmódban nyomjon be egy programgombot és a Granulátum gombot együtt 2 másodpercig (granulátumos mosás esetén), illetve egy programgombot és a vízgombot (csak vizes mosás esetén). A művelet végrehajtása előtt olvassa el az üvegtörésre vonatkozó utasításokat.
143	Azonosítóhiba.	Elektromos hiba, tartományon kívüli azonosító.	Forduljon a márkaszervizhez!
144	Hibás bemeneti feszültség az IO áramkörben.	Hibás bemeneti feszültség az IO áramkörben.	Ha a berendezést tovább használják, az a károsodásához vezethet. Forduljon a márkaszervizhez.
145	A „Tetőajtó felhajtva” kapcsoló elromlott.	A tető érzékelőrendszere nem működik.	Forduljon a márkaszervizhez!

5.3 Mi a teendő, ha törött üveget talál egy Granule Combi® berendezésben

1 Felszerelés:

- Vastag védőkesztyű
- **Vizes** porszívó

2 Kérjük, járjon el az alábbiak szerint, ebben a sorrendben:

- Kapcsolja ki a berendezést, állítsa a fedelet a felső pozícióba, és rögzítse a támasztékkal.
- A leeresztőszelep megnyitásával engedje le a vizet a berendezésből.
- Vegye ki a kosarat és a kosárhajtás karimáját a berendezésből.
- **VEGYE FEL A VÉDŐKESZTYÚT**
- Vegye ki a fűvókákat, és tisztítsa meg őket az üvegmaradékoktól.
- Távolítsa el az üvegszilánkokat a tartályrácsról.
- Távolítsa el a tartályrácsot.
- A nagyobb üvegdarabokat vegye ki kézzel.
- **Porszívóval** távolítsa el a granulátumot és a megmaradt kisebb üvegszilánkokat.
- **Zárja el a leeresztőszelepet, és töltsse fel újra vízzel a berendezést.**
- Futtasson le egy granulátum nélküli programot.
- Eressze le újra a berendezést.
- Ellenőrizze még egyszer a mosogatócsöveket, és távolítson el minden üvegmaradékot.
- **Tegye vissza a mosogatófűvókákat.**
- Ellenőrizze, hogy nincs-e a mosogatótartályban üvegmaradék, és távolítsa el kézzel vagy porszívóval.
- Tegye vissza a tartályrácsot.
- Töltsön be **ÚJ** granulátumot, és töltsse fel újra a berendezést.

A berendezés ezzel ismét üzemkés.

3 FONTOS

- Üveg- vagy porcelántárgyakat SOHA ne mosogasson fazékosó üzemmódban!
- Az éles üvegszilánkok könnyen kárt tehetnek a berendezésben, és személyi sérülést is okozhatnak – **ÓVATOSAN KELL KEZELNI!**
- Az üvegszilánkokkal kevert granulátumot tűzveszélyes anyagként kell kezelni – **ÓVATOSAN KELL KEZELNI!**

6 Jegyzetek
