

Granule Combi®

User Manual



GRANULDISK®

Αρ. άρθρου EL16208

Granuldisk διατηρεί το δικαίωμα να πραγματοποιεί τεχνικές αλλαγές στα προϊόντα.

Ουδμία ευθύνη φέρουμε για ενδεχόμενα λάθη κατά την εκτύπωση.

www.granuldisk.com

Τηλέφωνο +46 40 671 50 60

Περιεχόμενα

ΔΗΛΩΣΗ ΕΚ ΣΥΜΜΟΡΦΩΣΗΣ ΓΙΑ ΤΑ ΜΗΧΑΝΗΜΑΤΑ	5
1 Γενική Περιγραφή και Ασφάλειας	7
1.1 Προς το χρήστη	7
1.2 Κανονισμοί για θέματα ασφάλειας	8
1.3 Τεχνικά δεδομένα	10
1.4 PowerGranules® και PowerGranules BIO®	14
1.5 SIMprel™— εύκολη πρόσβαση σε πληροφορίες	16
2 Λειτουργία	19
2.1 Διαδικασία εκκίνησης	19
2.2 Τοποθέτηση σκευών	22
2.3 Φόρτωση ειδών πλύσης σε λειτουργία COMBI	27
2.4 Πίνακας ελέγχου	28
2.5 Έναρξη και λειτουργία	29
2.6 Εκκίνηση και λειτουργία COMBI	32
2.7 Επιλογή γλώσσας	33
2.8 Ρυθμίστε ημερομηνία και ώρα	34
3 Καθημερινός καθαρισμός	35
3.1 Συλλογή και καθαρισμός των PowerGranules	35
3.2 Καθαρισμός μέσα στη δεξαμενή	38
3.3 Διακοπή λειτουργίας στη διάρκεια της νύχτας και για μεγαλύτερα χρονικά διαστήματα	42
3.4 GD Memo™	43
4 Τεκμηρίωση λειτουργίας HACCP και υγιεινής	45
4.1 Γενικές πληροφορίες	45
4.2 Ανάγνωση των δεδομένων μέσω του πίνακα ελέγχου	46
4.3 Συγκεντρωτικές τιμές κατανάλωσης ηλεκτρικού ρεύματος και νερού	48
4.4 Λήψη των λειτουργικών δεδομένων από τη θύρα USB	49
5 Αντιμετώπιση προβλημάτων και ειδοποιήσεις	51
5.1 Ειδοποιήσεις που απευθύνονται στον χρήστη	51
5.2 Κωδικοί σφαλμάτων	53
5.3 Τι πρέπει να κάνετε εάν βρεθεί σπασμένο γυαλί σε Granule Combi®	60
6 Σημειώσεις	63



ΔΗΛΩΣΗ ΕΚ ΣΥΜΜΟΡΦΩΣΗΣ ΓΙΑ ΤΑ ΜΗΧΑΝΗΜΑΤΑ

Αρχική

Οδηγία 2006/42/ΕΚ, παράρτημα II 1Α

Ο κατασκευαστής (και, κατά περίπτωση, ο εξουσιοδοτημένος αντιπρόσωπός του):

Εταιρεία: Granuldisk
Διεύθυνση: Jägershillsgatan 13, 213 75 Malmö,
Σουηδία

Με το παρόν δηλώνει ότι ο
Τύπος μηχανήματος:

Πλυντήριο σκευών Granule για
επαγγελματικές κουζίνες
Granule Combi®

Αρ. μηχανήματος:

Συμμορφώνεται με τις απαιτήσεις της οδηγίας **2006/42/ΕΚ** σχετικά με
τα μηχανήματα.

Συμμορφώνεται με τις ισχύουσες απαιτήσεις των ακόλουθων οδηγιών
ΕΚ:

ΗΜΣ 2014/30/ΕΕ

ΑΗΗΕ 2011/65/ΕΕ

ΠΕΟ (RoHS) 2012/19/ΕΕ

Εφαρμόστηκαν τα ακόλουθα εναρμονισμένα πρότυπα:

EN 60204-1:2018

SS-EN 60335-1:2012

SS-EN 60335-2-58:2019

SS-EN 55014-1:2017

SS-EN IEC 61000-6-1:2019

SS-EN IEC 61000-6-2:2019

SS-EN 61000-6-3:2007

IEC 61000-6-3:2006/AMD1:2010

Εφαρμόστηκαν τα ακόλουθα λοιπά πρότυπα και προδιαγραφές:

SS-EN 1717:2000

SS-EN 13077:2018

Άτομο αρμόδιο για τη σύνταξη του τεχνικού φακέλου:

Όνομα: Staffan Stegmark
Διεύθυνση: Jägershillsgatan 13, 213 75 Malmö,
Σουηδία

Υπογραφή:

Τόπος και ημερομηνία:

Malmö, 26/04/2021

Υπογραφή:



ΔΗΛΩΣΗ ΕΚ ΣΥΜΜΟΡΦΩΣΗΣ ΓΙΑ ΤΑ
ΜΗΧΑΝΗΜΑΤΑ

Όνομα:
Ιδιότητα:

Mikael Samuelsson
Διευθύνων Σύμβουλος

1 Γενική Περιγραφή και Ασφάλειας

1.1 Προς το χρήστη

Το Granule Combi είναι μηχάνημα που χρησιμοποιεί την τεχνολογία Granule για το πλύσιμο σκευών, προορίζεται για επαγγελματικές κουζίνες και είναι σχεδιασμένο για να πλένει βαθιά και ρηχά σκεύη καθώς και πιατικά και μαχαιροπίρουνα.

Το παρόν εγχειρίδιο θα σας καθοδηγήσει για τη σωστή χρήση του μηχανήματος Granule Combi® για το πλύσιμο σκευών.

Η Granuldisk συνιστά να μελετήσετε προσεκτικά όλο το εγχειρίδιο για να διασφαλίσετε τη σωστή και ασφαλή εγκατάσταση και χρήση του μηχανήματος.

Βεβαιωθείτε ότι το εγχειρίδιο είναι πάντοτε διαθέσιμο σε όλη τη διάρκεια ζωής του μηχανήματος.

Η Granuldisk ουδεμία ευθύνη αναλαμβάνει για ζημιές στον εξοπλισμό ή άλλου είδους ζημιές ή τραυματισμό που προκλήθηκε επειδή δεν τηρήθηκαν οι οδηγίες που περιλαμβάνει το παρόν εγχειρίδιο.

Εγχειρίδιο χρήσης στο πρωτότυπο.

1.2 Κανονισμοί για θέματα ασφάλειας



ΣΗΜΕΙΩΣΗ

Διαβάστε τις σημειώσεις ασφαλείας και τις οδηγίες λειτουργίας που περιλαμβάνονται στο παρόν εγχειρίδιο με προσοχή. Κρατήστε τις οδηγίες λειτουργίας για μελλοντική αναφορά. Η *Granuldisk* δεν αναλαμβάνει ουδεμία ευθύνη ή εγγύηση σε περίπτωση μη τήρησης αυτών των οδηγιών ασφαλείας και λειτουργίας.

Μην πραγματοποιείτε τροποποιήσεις, προσθήκες ή ανακατασκευές στο πλυντήριο σκευών χωρίς την έγκριση του κατασκευαστή. Χρησιμοποιήστε το πλυντήριο σκευών μόνο αφού έχετε διαβάσει και κατανοήσει το εγχειρίδιο χρήστη. Επιτρέψτε στην *Granuldisk* να παρέχει πληροφορίες σχετικά με τη λειτουργία και τη χρήση του πλυντηρίου σκευών.

Λειτουργείτε πάντοτε το μηχάνημα όπως περιγράφεται σε αυτές τις οδηγίες λειτουργίας. Εκπαιδεύστε το προσωπικό χειρισμού σχετικά με τη χρήση του πλυντηρίου και ενημερώστε το για τις σημειώσεις ασφαλείας. Επαναλαμβάνετε τις εκπαιδευτικές δράσεις σε τακτικά χρονικά διαστήματα με σκοπό την αποφυγή ατυχημάτων.

Για την ασφάλειά σας, ελέγχετε τακτικά τον τοπικό διακόπτη κυκλώματος ρεύματος σφάλματος (FI) πιέζοντας το κουμπί ελέγχου.

Κλείνετε την κεντρική βαλβίδα παροχής νερού που βρίσκεται στις εγκαταστάσεις αφού έχει ολοκληρωθεί η εργασία. Απενεργοποιείτε τον κεντρικό διακόπτη παροχής ρεύματος αφού έχει ολοκληρωθεί η εργασία.

Το σύνθετο υλικό των *Granule* είναι εγκεκριμένο για χρήση σε συνδυασμό με τρόφιμα.



ΠΡΟΕΙΔΟΠΟΙΗΣΗ

Το μηχάνημα χρησιμοποιεί ζεστό νερό. Αποφεύγετε την επαφή του με το δέρμα γιατί υπάρχει κίνδυνος πρόκλησης εγκαυμάτων!



ΠΡΟΕΙΔΟΠΟΙΗΣΗ

Αν μείνουν *Granule* στο δάπεδο, υπάρχει κίνδυνος να γλιστρήσετε.



ΠΡΟΕΙΔΟΠΟΙΗΣΗ

Σε περίπτωση ανάφλεξης των *Granule*, τα οποία παρασκευάζονται από πλαστικά πολυοξυμεθυλενίου (POM), μπορεί να σχηματιστεί φορμαλδεΐδη, η οποία είναι επικίνδυνη όταν εισπνέεται. Κάτι τέτοιο δεν ισχύει για τα *PowerGranule BIO*.



ΠΡΟΕΙΔΟΠΟΙΗΣΗ

Πρέπει πάντα να κλειδώνετε την καλύπτρα στην υψηλότερη θέση της στη διάρκεια του καθημερινού καθαρισμού.

Μην τοποθετείτε αντικείμενα πάνω στην καλύπτρα. Η κίνηση προς τα επάνω δεν μπορεί να διακοπεί. Εάν αντικείμενα εμποδίζουν την καλύπτρα, μπορεί να προκύψει ζημιά στον εξοπλισμό.



ΣΗΜΕΙΩΣΗ

Όσον αφορά τον χειρισμό και τη χρήση του απορρυπαντικού και του λαμπρυντικού με το προϊόν, ανατρέξτε στις οδηγίες του κατασκευαστή τους. Χρησιμοποιήστε προϊόντα υψηλής ποιότητας για να εξασφαλίσετε βέλτιστα αποτελέσματα πλυσίματος. Ανατρέξτε, επίσης, στις πληροφορίες σχετικά με το απορρυπαντικό και το λαμπρυντικό που περιέχονται στο εγχειρίδιο σέρβις.

1.3 Τεχνικά δεδομένα

ΓΕΝΙΚΕΣ ΠΛΗΡΟΦΟΡΙΕΣ

Σχεδίαση	Πλυντήριο για σκεύη τύπου καλύπτρας με υποστήριξη για πιατικά και μαχαιροπίρουνα.
Εξωτερικές διαστάσεις	Στρογγυλό περιστρεφόμενο καλάθι από ανοξείδωτο ατσάλι 2339 (± 25) x 850 x 1002 mm Υ x Π x Β (ανοιχτό)
Βάρος	416 kg (γεμάτη συσκευή) 323 kg (κενή συσκευή)
Όγκος δεξαμενής	83 λίτρα
Όγκος φόρτωσης	220 λίτρα (Ø 700 mm x 570 mm)
Όγκος νερού για το ξέβγαλμα	4 l (πρόγραμμα ECO) 8 λίτρα (Short (Σύντομο)/Normal (Κανονικό) πρόγραμμα)
Όγκος νερού ξεπλύματος για τη λειτουργία COMBI	4 λίτρα
Ποσότητα Granule	8 λίτρα
Θερμοκρασία νερού για το πλύσιμο	65 °C
Θερμοκρασία νερού για το ξέβγαλμα	85 °C
Επίπεδο ηχητικής πίεσης	< 70 dB (A)

ΠΡΟΓΡΑΜΜΑΤΑ ΚΑΙ ΧΩΡΗΤΙΚΟΤΗΤΑ ΣΤΗ ΛΕΙΤΟΥΡΓΙΑ ΠΛΥΣΗΣ ΣΚΕΥΩΝ

Προγράμματα πλυσίματος με Granule	Eco (Οικονομικό): 2 λεπτά και 30 δευτερόλεπτα Short (Σύντομο): 3 λεπτά και 40 δευτερόλεπτα (άλλα 30 δευτερόλεπτα με μείωση υδρατμών) Normal (Κανονικό): 5 λεπτά και 40 δευτερόλεπτα (άλλα 30 δευτερόλεπτα με μείωση υδρατμών)
-----------------------------------	---

Προγράμματα πλυσίματος χωρίς Granule	Eco (Οικονομικό): 2 λεπτά και 30 δευτερόλεπτα Short (Σύντομο): 2 λεπτά και 50 δευτερόλεπτα (άλλα 30 δευτερόλεπτα με μείωση υδρατμών) Normal (Κανονικό): 4 λεπτά και 50 δευτερόλεπτα (άλλα 30 δευτερόλεπτα με μείωση υδρατμών)
Μέγιστη/κανονική χωρητικότητα στη λειτουργία ανά ώρα (κανονική χωρητικότητα συμπεριλαμβανομένου του χειρισμού)	147/119 GN 1/1 ή παρόμοιο σε άλλα σκεύη
Χωρητικότητα ανά πρόγραμμα	6+1 GN 1/1 65 mm βάθος ή 3 GN 1/1 έως 200 mm βάθος και 3 GN 1/1 έως 65 mm βάθος ή παρόμοια σε άλλες κατασρόλες.

ΠΡΟΓΡΑΜΜΑΤΑ ΚΑΙ ΧΩΡΗΤΙΚΟΤΗΤΑ ΤΗΣ ΛΕΙΤΟΥΡΓΙΑΣ COMBI

Προγράμματα πλύσης λειτουργίας COMBI	Eco COMBI (Οικονομικό COMBI): 1 λεπτό και 30 δευτερόλεπτα Short COMBI (Σύντομο COMBI): 2 λεπτά (άλλα 20 δευτερόλεπτα με μείωση υδρατμών) Normal COMBI (Κανονικό COMBI): 2 λεπτά και 30 δευτερόλεπτα (άλλα 20 δευτερόλεπτα με μείωση υδρατμών)
Μέγιστη / Κανονική χωρητικότητα ανά ώρα λειτουργία COMBI	40 καλάθια/33 καλάθια (Όλα σε ένα Έκδοση 32A) 30 καλάθια/26 καλάθια (Υποστήριξη πλυσίματος πιάτων Έκδοση 25A)

ΗΛΕΚΤΡΙΚΗ ΣΥΝΔΕΣΗ

Τάση**	3~ 400V-415V/50 Hz ή 60 Hz + PE 3~ 230V/50 Hz + PE 3~ 380V/50 Hz ή 60 Hz + PE
Ασφάλεια (σε έξοδο 12,6 kW)	25 A (400V/415V, 380V) 40 A (230V)
Ασφάλεια (σε έξοδο 17,6 kW)	32 A (400 V/415 V, 380 V)
Συχνότητα	50 Hz ή 60 Hz

Μέγιστη ισχύς εξόδου	12,6 kW (πλήρωση με ζεστό νερό) 17,6 kW (πλήρωση με κρύο ή ζεστό νερό)
Κινητήρας αντλίας για το πλύσιμο (πλύσιμο σκευών)	2,6 kW
Κινητήρας αντλίας για το πλύσιμο λειτουργίας COMBI	0,735 kW
Κινητήρας αντλίας για το ξέβγαλμα	0,37 kW
Θερμαντήρας δεξαμενής πλυσίματος*	9 kW σε έξοδο 12,6 kW 14 kW σε έξοδο 17,6 kW
Θερμαντήρας δεξαμενής ξεβγάλματος*	9 kW σε έξοδο 12,6 kW 14 kW σε έξοδο 17,6 kW
Ταξινόμηση περιβλήματος	IPX5

ΣΥΝΔΕΣΗ ΝΕΡΟΥ

Σκληρότητα/Σύνδεση Συνολική σκληρότητα: 3-7 °dH, 5-12 °TH, 53-125 PPM

¾" BSP αρσενικό (DN20)

Σύνδεση A

Μονάδα 12,6 kW: 1-6 bar, 15 λίτρα ανά λεπτό, 55-65 °C (πλήρωση με ζεστό νερό)

Μονάδα 17,6 kW: 1-6 bar, 15 λίτρα ανά λεπτό, 5-65 °C (πλήρωση με κρύο νερό, προαιρετικά)

Προσοχή! Δεν πρέπει να χρησιμοποιείται νερό αντίστροφης όσμωσης και εντελώς αποσκληρυμένο νερό.

Σύνδεση B

Μονάδα 12,6/17,6 kW: 1-6 bar, 15 λίτρα ανά λεπτό, < 20 °C

3-6 bar, 15 λίτρα ανά λεπτό, όταν είναι προσαρτημένος ο προαιρετικός μηχανισμός για μείωση υδρατμών < 20°C

ΕΞΑΕΡΙΣΜΟΣ ΚΑΙ ΑΠΟΣΤΡΑΓΓΙΣΗ

Εξαερισμός με μείωση υδρατμών 150 m³/h

Εξαερισμός χωρίς μείωση υδρατμών 400 m³/h

Θερμότητα που εκπέμπεται στον χώρο με την επιλογή μείωσης υδρατμών (συνολική/αισθητή/λανθάνουσα)	1,2 kW / 0,4 kW / 0,8 kW
Θερμότητα που εκπέμπεται στον χώρο χωρίς την επιλογή μείωσης υδρατμών (συνολική/αισθητή/λανθάνουσα)	1,6 kW / 0,4 kW / 1,2 kW
Σωλήνας αποστράγγισης	Σωλήνας \varnothing 32 χιλιοστά (εξωτερική διάμετρος)
Αποστράγγιση	Απαιτούμενη χωρητικότητα 50 l/min Χωρίς αντλία αποστράγγισης, αποστράγγιση διά της βαρύτητας Το μηχάνημα δεν πρέπει να τοποθετείται απευθείας πάνω από την αποστράγγιση.

ΑΠΟΡΡΥΠΑΝΤΙΚΟ ΚΑΙ ΛΑΜΠΡΥΝΤΙΚΟ

Απορρυπαντικό και λαμπρυντικό	Απαιτούνται. Το σήμα 230 VAC διατίθεται από ξεχωριστό κουτί Συνολικό μέγιστο φορτίο 0,5 A
-------------------------------	--

* Δεν χρησιμοποιούνται ταυτόχρονα

** Για συγκεκριμένα δεδομένα όσον αφορά τα παραδιδόμενα μηχανήματα, ανατρέξτε στην πινακίδα ονομαστικών χαρακτηριστικών τού μηχανήματος

**ΣΗΜΕΙΩΣΗ**

Το *Granule Combi*[®] διαθέτει ηλεκτρικό καλώδιο 2 μέτρων για να το συνδέσετε με τον διακόπτη ρεύματος στον τοίχο. Ο κεντρικός διακόπτης δεν περιλαμβάνεται στη συσκευασία κατά την παράδοση του μηχανήματος.

1.4 PowerGranules® και PowerGranules BIO®

- Τα PowerGranule και PowerGranule BIO είναι ειδικά σχεδιασμένα για τα πλυντήρια σκευών Granule από την Granuldisk.
- Εξασφαλίζουν τα καλύτερα αποτελέσματα πλυσίματος καθώς και μεγαλύτερη διάρκεια ζωής τόσο για τα ίδια όσο και για το μηχάνημα.
- Το σύνθετο υλικό που περιέχουν τα PowerGranule είναι εγκεκριμένο για χρήση σε συνδυασμό με τρόφιμα.
- Τα PowerGranules BIO είναι βιοδιασπώμενα granule.

Συλλογή των **PowerGranule** ως μέρος του καθημερινού καθαρισμού

- Εισάγετε τον συλλέκτη Granule στο μηχάνημα σύμφωνα με τις οδηγίες στην ενότητα Καθημερινός καθαρισμός στο παρόν εγχειρίδιο.
- Επιλέξτε ένα "Granule collection program" (Πρόγραμμα συλλογής Granule) πιέζοντας "STOP" (Διακοπή), περιμένετε 3 δευτερόλεπτα και στη συνέχεια πιέστε και κρατήστε πατημένο το κουμπί Granule και το κουμπί "Short program" (Σύντομο πρόγραμμα) μέχρι να εμφανιστεί το κείμενο "Granule collecting program" (Πρόγραμμα συλλογής Granule).
- Για άψογο αποτέλεσμα πλυσίματος, ελέγξτε τη συνιστώμενη στάθμη (8 λίτρα) των Granule καθημερινά όταν συλλέγετε τα PowerGranule. Συμπληρώστε με **PowerGranule** εάν η στάθμη κατέβει κάτω από το οριζόντιο σημάδι στάθμης.

Δείτε εικόνα 25 Έλεγχος της στάθμης των Granule

- Μην αναμιγνύετε τα PowerGranule με τα PowerGranule BIO® στο μηχάνημα. Τεχνικά δεν θα προκληθεί ζημιά στο πλυντήριο σκευών, ωστόσο η διαχείριση αποβλήτων είναι διαφορετική (δείτε παρακάτω) και, συνεπώς, συνιστούμε την αντικατάσταση ολόκληρης της παρτίδας Granule όταν γίνεται αλλαγή σε PowerGranules BIO®.

Αλλαγή των φθαρμένων **PowerGranule**

- Ακολουθήστε τη συνιστώμενη αλλαγή των PowerGranule με βάση την οδηγία μέσω του GDMemo™ (το μήνυμα εμφανίζεται στην οθόνη μετά από κάθε κύκλο 2.500 Granule). Εκτελέστε ένα πρόγραμμα συλλογής Granule σύμφωνα με τα παραπάνω και αντικαταστήστε με νέα παρτίδα.
- Μετά την αλλαγή των Granule, εκτελέστε επαναφορά στο σύστημα υπενθύμισης πιέζοντας το κουμπί STOP (Διακοπή), περιμένετε για 3 δευτερόλεπτα και, στη συνέχεια, πιέστε το κουμπί Granule 5 φορές. Η ένδειξη OK εμφανίζεται στην οθόνη μέσα σε 2 δευτερόλεπτα μετά την επαναφορά.
- Αντιμετωπίστε τα φθαρμένα Granule ως μη επικίνδυνα βιομηχανικά απόβλητα. Πρέπει να κλείνετε ερμητικά τα χρησιμοποιημένα Granule σε πλαστικό κάδο με καπάκι ή σε πλαστική σακούλα πριν από την απόρριψή τους. Τα PowerGranule μπορούν να θεωρηθούν ανακυκλώσιμο πλαστικό ή καύσιμα απόβλητα. Τα PowerGranule BIO®

θεωρούνται καύσιμα απόβλητα εκτός αν ορίζονται αλλιώς σύμφωνα με τους τοπικούς κανονισμούς. Τα PowerGranule BIO® είναι βιοδιασπώμενα και, ως εκ τούτου, δεν μπορούν να ανακυκλωθούν ως πλαστικό.

1.5 SIMpel™— εύκολη πρόσβαση σε πληροφορίες

Για την ευκολότερη εύρεση πληροφοριών σχετικά με τη συσκευή και τον τρόπο χρήσης της από τον χειριστή, υπάρχει ένας κωδικός QR στη συσκευή.

Το αυτοκόλλητο βρίσκεται κάτω από την οθόνη ή στα πλάι.



- 1 Σκανάρετε τον κωδικό QR του αυτοκόλλητου.

Δείτε εικόνα 1 Ο κωδικός QR επάνω στο αυτοκόλλητο



εικόνα 1 Ο κωδικός QR επάνω στο αυτοκόλλητο

2 Όταν σαρώνετε τον κωδικό QR, εισέρχεστε στο ακόλουθο μενού.

(Λαμβάνετε υπόψη ότι το περιβάλλον χρήστη ενδέχεται να διαφέρει ανάλογα με τη συσκευή που χρησιμοποιείται).

Δείτε εικόνα 2 Μενού

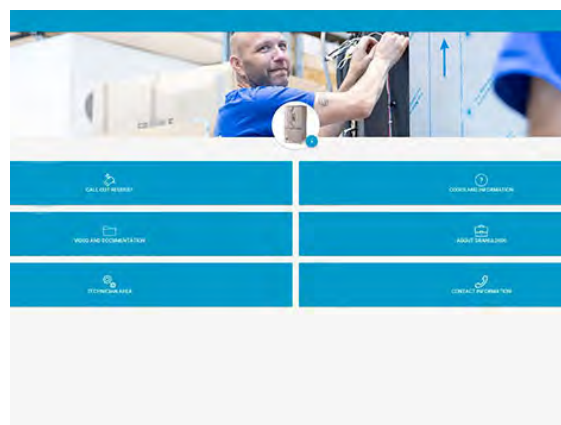

εικόνα 2 Μενού

3 Επιλέξτε τη γλώσσα από την επάνω δεξιά γωνία. Η προεπιλεγμένη γλώσσα είναι τα αγγλικά.

Επεξήγηση των διαφόρων στοιχείων:

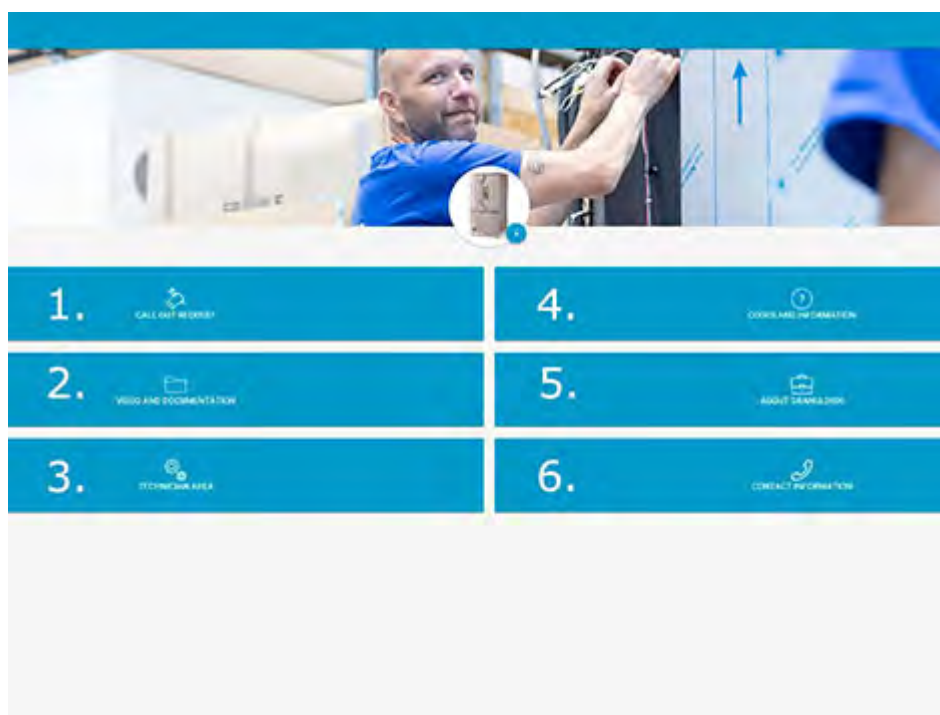

1. ΑΙΤΗΜΑ ΚΛΗΣΗΣ	Πραγματοποιήστε μια κλήση αιτήματος συντήρησης στο μηχάνημα
2. ΒΙΝΤΕΟ ΚΑΙ ΤΕΚΜΗΡΙΩΣΗ	Εγχειρίδια χρήσης και βίντεο με θέμα τα παρελκόμενα ή τον καθημερινό καθαρισμό
3. ΓΙΑ ΤΟΝ ΤΕΧΝΙΚΟ	Μόνο για τεχνικούς/συνεργάτες συντήρησης

4. ΚΩΔΙΚΟΙ ΚΑΙ ΠΛΗΡΟΦΟΡΙΕΣ	Λίστα των κωδικών σφαλμάτων
5. ΠΛΗΡΟΦΟΡΙΕΣ ΓΙΑ ΤΗΝ GRANULDISK	Σύνδεσμος με την ιστοσελίδα μας
6. ΠΛΗΡΟΦΟΡΙΕΣ ΕΠΙΚΟΙΝΩΝΙΑΣ	Στοιχεία επικοινωνίας με τον συνεργάτη συντήρησης

2 Λειτουργία

2.1 Διαδικασία εκκίνησης

- 1 Τοποθετήστε το πλέγμα της δεξαμενής στη θέση του.

Δείτε εικόνα 3 Σχάρα δεξαμενής

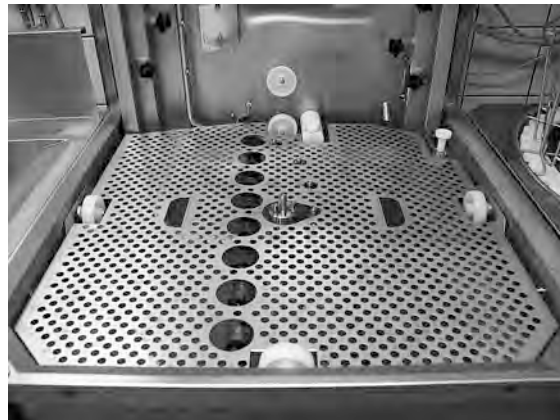

εικόνα 3 Σχάρα δεξαμενής

- 2 Τοποθετήστε τον τροχό του καλαθιού στη θέση του.

Περιστρέψτε μέχρι να στερεωθεί στους πείρους στο μέσον του τροχού.

Δείτε εικόνα 4 Τροχός καλαθιού

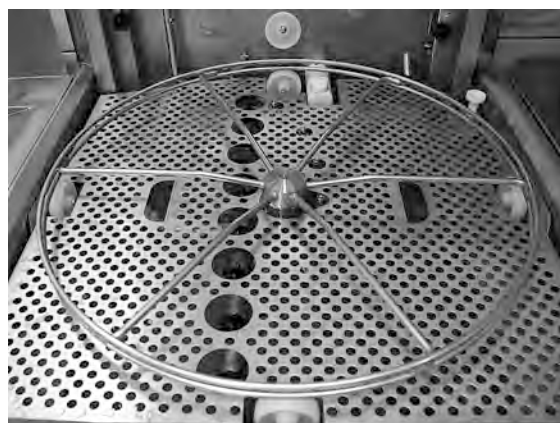

εικόνα 4 Τροχός καλαθιού

- 3 Αδειάστε τον Συλλέκτη κόκκων με το PowerGranules στο αριστερό μέρος της δεξαμενής πλύσης.

Δείτε εικόνα 5 Γέμισμα με *Granule*

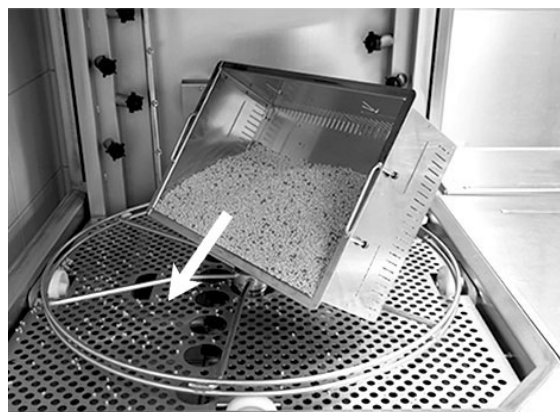

εικόνα 5 Γέμισμα με *Granule*

- 4 Κλείστε τη βαλβίδα αποστράγγισης στο μπροστινό μέρος του μηχανήματος

Δείτε εικόνα 6 Άνοιγμα της βαλβίδας αποστράγγισης



εικόνα 6 Άνοιγμα της βαλβίδας αποστράγγισης

- 5 Ανοίξτε τον κεντρικό διακόπτη ρεύματος.



ΣΗΜΕΙΩΣΗ

Ποτέ μην τοποθετείτε αντικείμενα πάνω στην καλύπτρα.

Γέμισμα με νερό

- 1 Πιέστε το κουμπι Confirm (Επιβεβαίωση) (1) ώστε να γεμίσει η δεξαμενή για το πλύσιμο.

Γέμισμα δεξαμενής για το πλύσιμο;



- 2 Αν η καλύπτρα είναι ανεβασμένη, θα κλείσει αυτόματα προτού αρχίσει το γέμισμα.

- 3 Τώρα, το μηχάνημα θα γεμίσει με νερό, το οποίο θα θερμανθεί ωσότου φτάσει στη σωστή θερμοκρασία. Όσο διαρκεί το γέμισμα, οι φωτοδιόδοι επιλογής προγράμματος στον πίνακα (3-5) αναβοσβήνουν χωρίς συγχρονισμό με τις φωτοδιόδους για το πλύσιμο με ή χωρίς Granule (6-7). Εμφανίζεται το εξής μήνυμα:

XX°C XX°C

Πραγματοποιείται γέμισμα της δεξαμενής για το πλύσιμο

- 4 Το γέμισμα και η θέρμανση διαρκεί περίπου 20 λεπτά (σύνδεση για ζεστό νερό, +55 °C). Εάν δεν έχει επιτευχθεί η σωστή θερμοκρασία στη δεξαμενή πλυσίματος μετά το γέμισμα, εμφανίζεται το εξής μήνυμα:

50°C 60°C

Πραγματοποιείται θέρμανση της δεξαμενής για το πλύσιμο, 65°C

- 5 Το μηχάνημα είναι έτοιμο για χρήση όταν επιτευχθεί η σωστή θερμοκρασία στη δεξαμενή για το πλύσιμο.

Τώρα εμφανίζεται κάποιο προεπιλεγμένο πρόγραμμα.

65°C 70°C

Πρόγραμμα Eco με Granule
χρόνος πλύσης: 2:30

Προετοιμασία σκευών

- 1 Αδειάστε και ξύστε όλα τα υπολείμματα τροφίμων πριν τοποθετήσετε τα σκεύη στο πλυντήριο

Δείτε εικόνα 7 Ξύστε τα σκόρπια υπολείμματα φαγητού

- Δεν χρειάζεται μούσκεμα ή τρίψιμο.
- Μη χρησιμοποιήσετε σαπούνι χεριών (για να αποφευχθεί η δημιουργία αφρού που θα μπορούσε να προκαλέσει εκτεταμένα προβλήματα).



εικόνα 7 Ξύστε τα σκόρπια υπολείμματα φαγητού

- 2 Αν οι κατσαρόλες και τα τηγάνια περιέχουν υγρά φαγητά που είναι πλούσια σε πρωτεΐνες, μπορεί να χρειαστεί να ξεπλύνετε τα σκεύη με νερό προτού τα τοποθετήσετε μέσα στο μηχάνημα.

2.2 Τοποθέτηση σκευών

Φόρτωση ειδών πλύσης

Όλα τα σκεύη πρέπει να τοποθετούνται με το εσωτερικό στραμμένο προς τους σωλήνες ψεκασμού, δηλαδή στραμμένα προς τα έξω. Είναι σημαντικό όλα τα είδη να είναι σταθερά τοποθετημένα στη θέση τους όταν πλένονται.



ΣΗΜΕΙΩΣΗ

Στο κάτω μέρος του καλαθιού μπορείτε να τοποθετήσετε ανάποδα μόνο ελαφρά λερωμένους δίσκους.

Τοποθέτηση και αφαίρεση του καλαθιού

Η φόρτωση του καλαθιού γίνεται σε προσαρτημένο τραπέζι. Πιέστε το κουμπί με το βέλος για να ανοίξει η καλύπτρα. Βάλτε συρτά το καλάθι μέσα στο μηχάνημα. Το καλάθι είναι σχεδιασμένο έτσι ώστε να μπορείτε να καταλάβετε πότε είναι τοποθετημένο σωστά.

Ελέγξτε ότι δεν προεξέχει τίποτα από τα πλάγια ή το κάτω μέρος του καλαθιού. Η προς τα κάτω κίνηση της καλύπτρας ή η περιστροφή του καλαθιού δεν πρέπει να παρεμποδίζεται.

Βλ. εικόνα 8 Τυπικό καλάθι πλυσίματος

Βασικό καλάθι πλύσης (26426)

Χωρητικότητα: 6 GN 1/1 65 mm ή 3 GN 1/1 έως 200 mm + 3 GN 1/1 έως 65 mm. Εξοπλισμένο με μικρά άγκιστρα που επιτρέπουν την τοποθέτηση έως και 12 μικρών δοχείων (1/4, 1/6, 1/9) απευθείας στο καλάθι πλύσης

Βλ. εικόνα 8 Τυπικό καλάθι πλυσίματος



εικόνα 8 Τυπικό καλάθι πλυσίματος

Δυνατότητα τοποθέτησης φορτώσετε 6 σκεύη GN 1/3

Δυνατότητα φόρτωσης 12 x μικρών δοχείων GN. Επιλέξτε ανάμεσα σε GN 1/4, GN 1/6, GN 1/9.

Δείτε εικόνα 9 Τυπικό καλάθι πλυσίματος

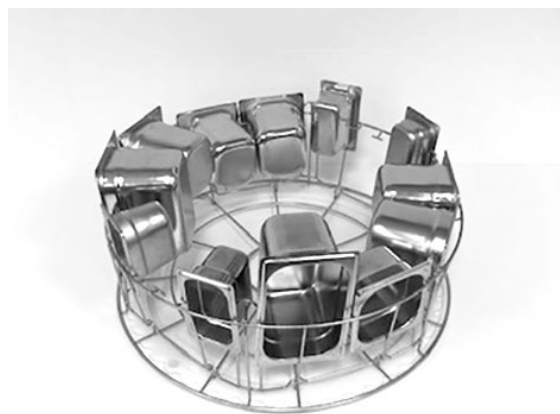

εικόνα 9 Τυπικό καλάθι πλυσίματος

Ένθετο εξάρτημα για δίσκους (19992)

Τοποθετείται μέσα στο βασικό καλάθι πλύσης (26426). Χωρά 2 GN 2/1 ή 6 ταψιά 600x400 mm με χείλος έως 20 mm και 2 δίσκους GN 1/1, έως και 16 σχάρες, έως και 8 επιφάνειες κοπής και καπάκια GN 1/1.

Δείτε εικόνα 10 Ένθετο εξάρτημα για δίσκους με GN 2/1



εικόνα 10 Ένθετο εξάρτημα για δίσκους με GN 2/1

Δυνατότητα τοποθέτησης σχαρών, επιφανειών κοπής, ταψιών, επιφανειών ψησίματος και καπακιών GN 1/1.

Δείτε εικόνα 11 Ένθετο εξάρτημα για δίσκους



εικόνα 11 Ένθετο εξάρτημα για δίσκους

Βάση συγκράτησης για μπολ & βαθιά σκεύη με ενσωματωμένη βάση συγκράτησης για κουτάλες (13756)

Για να τοποθετηθεί μέσα στο τυπικό καλάθι πλυσίματος (26426), μικροί πείροι στο κάτω μέρος του καλαθιού το κρατούν στη θέση του. Χωρητικότητα: έως 5-6 μπολ ή κατσαρόλες. Μπορούν να πλυθούν δοχεία βάθους από 60 mm έως 170 mm περίπου.

Μπορείτε να τοποθετήσετε κουτάλες, αναδευτήρες, σπάτουλες και άλλα παρεμφερή εξαρτήματα στη μέση της θήκης μέσα στο δικτυωτό καλάθι. Οι κουτάλες πρέπει να έχουν ύψος έως και 500 χιλιοστά.

Δείτε εικόνα 12 Βάση συγκράτησης για βαθιά σκεύη και μπολ

Ευέλικτη βάση συγκράτησης για βαθιά σκεύη (13789)

Λαστιχένιος ιμάντας με δύο άγκιστρα. Τοποθετήστε τον λαστιχένιο ιμάντα γύρω από την κατσαρόλα και αγκιστρώστε τον πάνω στο καλάθι. Πρέπει να προσέχετε όταν δένετε και λύνετε τους λαστιχένιους ιμάντες γιατί τα άγκιστρα μπορεί να προκαλέσουν τραυματισμό.

Δείτε εικόνα 13 Ευέλικτη βάση συγκράτησης για βαθιά σκεύη

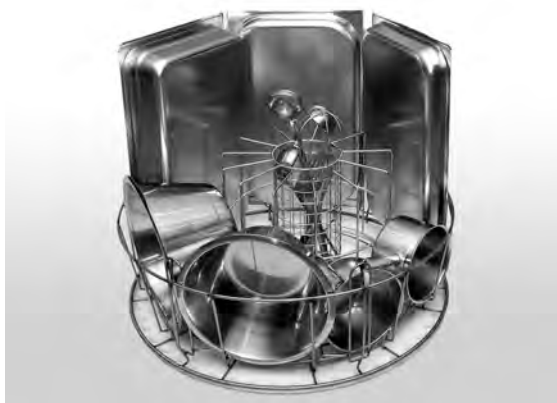

εικόνα 12 Βάση συγκράτησης για βαθιά σκεύη και μπολ

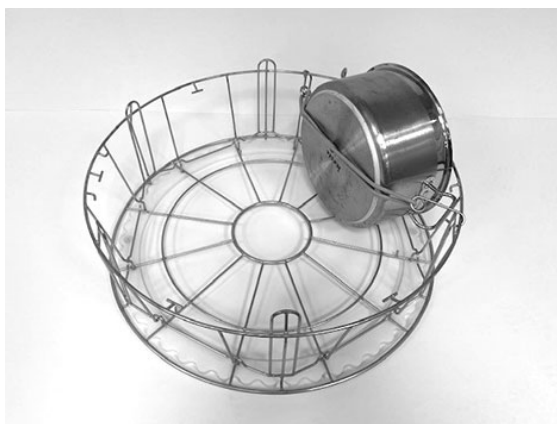

εικόνα 13 Ευέλικτη βάση συγκράτησης για βαθιά σκεύη

Εύχρηστη βάση συγκράτησης για κατσαρολάκια με μακρύ χερούλι, μικρά μπολ, σουρωτήρια **(20554)**

Τοποθετείται μέσα στο βασικό καλάθι πλύσης (26426).
Χωρητικότητα: έως και 3-4 μικρές κατσαρόλες ή έως και 4-5 μικρά μπολ, σίτες κ.λπ.

Δείτε εικόνα 14 Εύχρηστη βάση συγκράτησης

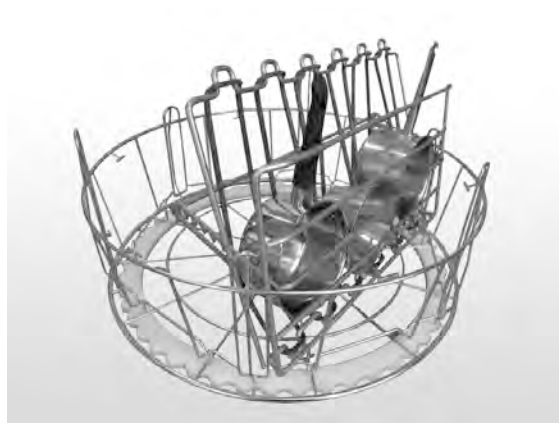

εικόνα **14** Εύχρηστη βάση συγκράτησης

Καλάθι πλύσης με κάτω πλέγμα **(26140)**

Ίδια χωρητικότητα με το βασικό καλάθι πλύσης (26426). Το κάτω πλέγμα εμποδίζει τις λαβές κ.λπ. να γλιστρήσουν στο κάτω μέρος του καλάθιού.

Δείτε εικόνα 15 Καλάθι πλύσης με κάτω πλέγμα

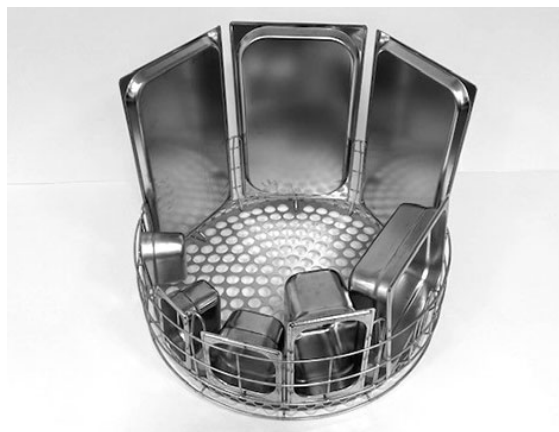

εικόνα **15** Καλάθι πλύσης με κάτω πλέγμα

Καλάθι για βαθιά σκεύη **(21423)**

Χωρά 2 μεγάλα βαθιά σκεύη (200 χιλιοστών) ή 1 μεγάλο βαθύ σκεύος (400 χιλιοστών). Μπορείτε να τα τοποθετήσετε στο μηχάνημα στη θέση του τυπικού καλάθιού πλυσίματος.

Δείτε εικόνα 16 Καλάθι για βαθιά σκεύη



εικόνα **16** Καλάθι για βαθιά σκεύη

Όταν τοποθετείτε ένα μεγάλο βαθύ σκεύος στο καλάθι, χρησιμοποιήστε μία ή δύο ευέλικτες βάσεις συγκράτησης για βαθιά για να το στερεώσετε.

Τοποθετήστε τον λαστιχένιο ιμάντα στα άγκιστρα, τυλίξτε τον γύρω από το βαθύ σκεύος και στερεώστε τον στα άγκιστρα της ράβδου στην άλλη πλευρά.

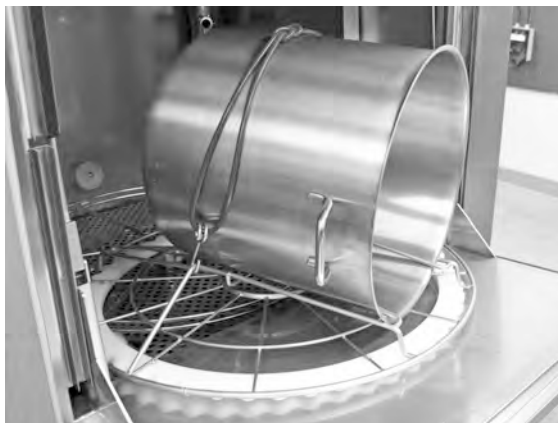

Δείτε εικόνα 17 Καλάθι για βαθιά σκεύη

εικόνα 17 Καλάθι για βαθιά σκεύη

Διχτυωτό καλάθι με καπάκι (21477)

Για κουτάλες, σύρματα ή μικρότερα ελαφριά είδη. Τοποθετείται μέσα στο εξάρτημα 19992.

Δείτε εικόνα 18 Καλάθι-δίχτυ με καπάκι



εικόνα 18 Καλάθι-δίχτυ με καπάκι

Πτυσσόμενο τραπέζι (19570)

Μπορείτε να το τοποθετήσετε μπροστά από το μηχάνημα ή σε οποιαδήποτε από τις δύο πλευρές του.

Βλ. εικόνα 19 Πτυσσόμενο τραπέζι



εικόνα 19 Πτυσσόμενο τραπέζι

2.3 Φόρτωση ειδών πλύσης σε λειτουργία COMBI

- 1 Τοποθετήστε τα είδη που θέλετε να πλύνετε στο καλάθι πλύσης 500 x 500 mm.
- 2 Ξεπλύνετε όλα τα υπολείμματα τροφών.
- 3 Πιέστε το κουμπί με το βέλος για να ανοίξει η καλύπτρα.
- 4 Τοποθετήστε το καλάθι πλυσίματος στη θέση του μέσα στο μηχάνημα. Ο τροχός του καλάθιού είναι σχεδιασμένος έτσι ώστε να μπορείτε να καταλάβετε πότε το καλάθι είναι τοποθετημένο σωστά.

Καλάθι πλυσίματος για πιάτα και διάφορους τύπους πιατικών (19882)

Καλάθι πλυσίματος για πιάτα και πιατικά, 500 x 500 mm.

Χωρητικότητα: 18 πιάτα φαγητού ή 12 πιάτα σούπας

Βλ. εικόνα 20 Καλάθι πλυσίματος για πιάτα



εικόνα 20 Καλάθι πλυσίματος για πιάτα



ΣΗΜΕΙΩΣΗ

Κατά το πλύσιμο ποτηριών, πρέπει να χρησιμοποιείται ένα ένθετο για τον διαχωρισμό τους.

Βλ. εικόνα 21 Πλύσιμο ποτηριών

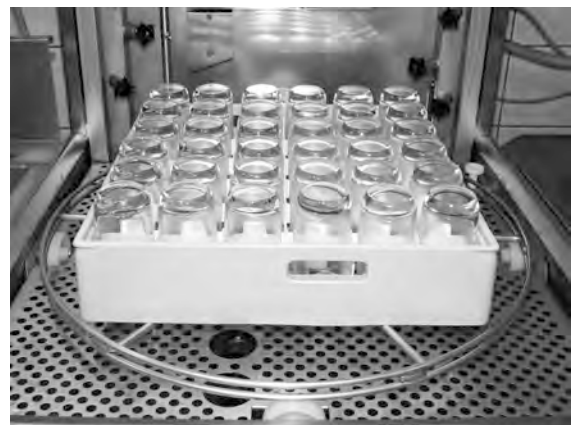

εικόνα 21 Πλύσιμο ποτηριών



ΣΗΜΕΙΩΣΗ

Το καλάθι πλυσίματος 500x500 mm ΔΕΝ πρέπει να τοποθετείται μέσα στο τυπικό καλάθι πλυσίματος.

2.4 Πίνακας ελέγχου

- 1 Το κουμπί Confirm (Επιβεβαίωση) χρησιμοποιείται για να απαντήσετε «yes» (ναι) σε ερωτήσεις που εμφανίζονται στο παράθυρο της οθόνης.



- 2 Το κουμπί Stop χρησιμοποιείται για τον μηδενισμό πιθανών συναγερμών.

Χρησιμοποιείται επίσης για τη μετάβαση σε κατάσταση αναστολής λειτουργίας. Ύστερα από 30 δευτερόλεπτα, σβήνει ο φωτισμός της οθόνης και το μηχάνημα μεταβαίνει σε κατάσταση αναστολής λειτουργίας. Η κόκκινη ενδεικτική λυχνία στο κουμπί Stop (Διακοπή) παραμένει αναμμένη όσο διαρκεί η κατάσταση αναστολής λειτουργίας, αλλά όλες οι λειτουργίες του μηχανήματος είναι απενεργοποιημένες.

Για να ενεργοποιήσετε ξανά το μηχάνημα, πιέστε οποιοδήποτε κουμπί.

Στην κατάσταση αναστολής λειτουργίας, δεν θερμαίνεται το νερό στη δεξαμενή για το πλύσιμο ή στη δεξαμενή για το ξέβγαλμα.

- 3 Έναρξη προγράμματος ECO (Οικονομικό)
 4 Έναρξη Σύντομου προγράμματος
 5 Έναρξη Κανονικού προγράμματος
 6 Πλύσιμο με Granule
 7 Πλύσιμο χωρίς Granule
 8 Ανέβασμα και κατέβασμα της καλύπτρας

2.5 Έναρξη και λειτουργία

1 Πιέστε το κουμπί Confirm (1).

- Αν κατά τη στιγμή της πρώτης έναρξης η θερμοκρασία στη δεξαμενή για το πλύσιμο είναι κάτω από 65°C, το μηχάνημα θα συνεχίσει τη θέρμανση του νερού μόλις γεμίσει η δεξαμενή.
- Με το πλύσιμο σε υπερβολικά χαμηλή θερμοκρασία αυξάνεται ο κίνδυνος να δημιουργηθεί αφρός και να μην καθαρίσουν υγιεινά τα σκεύη.
- Νέος προγραμματισμός μπορεί να εκτελεστεί μόνο από εξουσιοδοτημένους τεχνικούς.

62°C (αναβοσβήνει) 59°C

Πραγματοποιείται θέρμανση της δεξαμενής για το πλύσιμο, 65°C

2 Για να πλύνετε κατσαρόλες, επιλέξτε πλύσιμο με ή χωρίς Granule (6) ή (7). Για ελαφρώς λερωμένα σκεύη, τρυπητά δοχεία, πλαστικά διαφανή δοχεία ή δοχεία τεφλόν, επιλέξτε ένα πρόγραμμα χωρίς Granule. Για κανονικά έως πολύ λερωμένα σκεύη και κατσαρόλες, επιλέξτε έναν ισχυρό κύκλο Granule για καλό καθαρισμό των σκευών.

3 Επιλέξτε τον χρόνο που απαιτείται για το πλύσιμο (3), (4) ή (5)

Eco (Οικονομικό)

2 λεπτά, 30 δευτερόλεπτα (με Granule)

2 λεπτά, 30 δευτερόλεπτα (χωρίς Granule)

Short (Σύντομο)

3 λεπτά, 40 δευτερόλεπτα (με Granule)

2 λεπτά, 50 δευτερόλεπτα (χωρίς Granule)

+30 δευτ. με προαιρετική μείωση υδρατμών

Normal (Κανονικό)

5 λεπτά, 40 δευτερόλεπτα (με Granule)

4 λεπτά, 50 δευτερόλεπτα (χωρίς Granule)

+30 δευτ. με προαιρετική μείωση υδρατμών

65°C 85°C

Πρόγραμμα Eco

με Granule

Χρόνος που απομένει: 2:30

4 Όταν επιλέγετε κάποιο πρόγραμμα, ακολουθεί μια φάση ανίχνευσης 10 δευτερολέπτων όπου το μηχάνημα εξακριβώνει τον τύπο του καλαθιού πλυσίματος που τοποθετήσατε. Αυτό γίνεται αυτόματα και δεν

χρειάζεται να αποφασίσει ο χειριστής αν το πρόγραμμα θα εκτελεστεί σε λειτουργία πλυσίματος σκευών ή σε λειτουργία PLUS.

65°C 85°C
Λειτουργία ανίχνευσης

- 5 Μετά από ανίχνευση 10 δευτερολέπτων, εμφανίζεται για 3 δευτερόλεπτα το επιλεγμένο πρόγραμμα καθώς και ο χρόνος που απομένει. Αμέσως μετά εμφανίζεται στην οθόνη η αντίστροφη μέτρηση του χρόνου που απομένει ωςότου ολοκληρωθεί το πλύσιμο.

65°C 85°C
2:17

- 6 Μόλις ολοκληρωθεί το πρόγραμμα πλύσης, η καλύπτρα σηκώνεται, η συσκευή μεταβαίνει σε κατάσταση αναμονής και η οθόνη εμφανίζει το τελευταίο πρόγραμμα που χρησιμοποιήθηκε, π.χ.

65°C 85°C
Πρόγραμμα Eco
με Granule
Χρόνος πλύσης: 2:30



ΠΡΟΕΙΔΟΠΟΙΗΣΗ

Δεν μπορείτε να ανοίξετε την καλύπτρα μέχρι να ολοκληρωθεί το πρόγραμμα.

- 7 Εάν δεν πρόκειται να εκτελέσετε αμέσως ένα άλλο πρόγραμμα πλύσης, κλείστε την καλύπτρα πιέζοντας το κουμπί (8). Έτσι εξοικονομείται ενέργεια και μειώνονται οι υδρατμοί από τη δεξαμενή πλυσίματος.

Διακοπή κατά τη λειτουργία τού μηχανήματος

- Περάστε σε πλύσιμο με νερό για περίπου 30 δευτερόλεπτα για να ξεπλυθούν όλα τα Granule. Στη συνέχεια, πιέστε το κουμπί STOP (2).
- Σε περίπτωση έκτακτης ανάγκης: απλώς πιέστε το κουμπί STOP (2).



ΣΗΜΕΙΩΣΗ

Στα σκεύη μπορεί να έχουν μείνει υπολείμματα του απορρυπαντικού και θα χρειαστεί να τα πλύνετε ξανά προτού τα βγάλετε από το μηχάνημα. Ποτέ μην εκτελείτε αποστράγγιση σε μηχάνημα που σταμάτησε λόγω έκτακτης ανάγκης! (Τα Granule που έχουν μείνει στην αντλία χωρίς νερό θα φράξουν την πτερωτή της αντλίας.)

Επαναφορά προστασίας από υπερθέρμανση

Εκτελέστε επαναφορά της προστασίας από υπερθέρμανση εάν προκύψουν οι κωδικοί σφάλματος 104 και 105.

- 1 Αδειάστε τη δεξαμενή για το πλύσιμο.
- 2 Καθαρίστε τον αισθητήρα στάθμης.
- 3 Ξεβιδώστε το μαύρο καπάκι.

- 4 Επαναφέρετε την προστασία από υπερθέρμανση χρησιμοποιώντας ένα μικρό κατσαβίδι που θα τοποθετήσετε μέσα στον μηχανισμό προστασίας για να πιέσετε το κουμπί επαναφοράς. Αν η προστασία έχει διακοπεί, κατά την επαναφορά της ακούγεται ένα κλικ.

Δείτε εικόνα 22 Πρόσβαση στους μηχανισμούς προστασίας από υπερθέρμανση



εικόνα 22 Πρόσβαση στους μηχανισμούς προστασίας από υπερθέρμανση

- 5 Αν ο κωδικός σφάλματος εμφανιστεί ξανά μέσα σε λίγες ώρες, επικοινωνήστε με τεχνικό συντήρησης.

Επιθεώρηση των σκευών

- 1 Εξετάστε τις κατσαρόλες και τα τηγάνια μετά από κάθε πρόγραμμα.
- 2 Για να βεβαιωθείτε ότι δεν έχουν απομείνει καθόλου Granule, αναποδογυρίστε όλα τα σκεύη (δοχεία, ταψιά κ.λπ.) πριν αφαιρέσετε τα αντικείμενα από το μηχάνημα.
- 3 Αφαιρέστε τα Granule που μπορεί να έχουν κολλήσει στις γωνίες, σε αιχμηρές άκρες και σε άλλα δυσπρόσιτα σημεία

Δείτε εικόνα 23 Βεβαιωθείτε ότι δεν υπάρχουν κολλημένα Granule



εικόνα 23 Βεβαιωθείτε ότι δεν υπάρχουν κολλημένα Granule

2.6 Εκκίνηση και λειτουργία COMBI

Για τη λειτουργία COMBI (απαλή πλύση), επιλέξτε την επιθυμητή διάρκεια του προγράμματος πατώντας τα κουμπιά ECO (3), Short (4) ή Normal (5).

Αυτό θα ξεκινήσει αυτόματα το επιλεγμένο πρόγραμμα. Το μηχάνημα αναγνωρίζει αυτόματα το είδος του καλαθιού που έχει τοποθετηθεί σε αυτό και επιλέγει το κατάλληλο πρόγραμμα πλύσης. Όταν ολοκληρωθεί το πρόγραμμα πλύσης, η καλύπτρα σηκώνεται αυτόματα.

ECO COMBI (Οικονομικό COMBI)

1 λεπτό και 30 δευτερόλεπτα

Short COMBI (Σύντομο COMBI)

2 λεπτά

+20 δευτ. με προαιρετική μείωση υδρατμών

Normal COMBI (Κανονικό COMBI)

2 λεπτά και 30 δευτερόλεπτα

+20 δευτ. με προαιρετική μείωση υδρατμών

2.7 Επιλογή γλώσσας

Για να αλλάξετε τις ρυθμίσεις γλώσσας:

- 1 Πιέστε το κουμπί STOP, αφήστε το και περιμένετε 3 δευτερόλεπτα.



- 2 Πατήστε το κουμπί (4) "Short program" (Σύντομο πρόγραμμα), πέντε φορές.
- 3 Στην οθόνη εμφανίζεται η παρακάτω ένδειξη:

Γλώσσα
< αγγλικά >
Επιλογή «Back»

- 4 Πιέστε το κουμπί Confirm για «Επιλογή».
- 5 Μετακινηθείτε χρησιμοποιώντας τα κουμπιά για το πρόγραμμα ECO (Οικονομικό) (3) ή το Κανονικό πρόγραμμα (5), για να περιηγηθείτε στη λίστα γλωσσών.

Γλώσσα
< αγγλικά >
OK Ακύρωση

- 6 Επιλέξτε γλώσσα πιέζοντας το κουμπί Confirm (1) και πιέστε το OK.
- 7 Για έξοδο από τη λειτουργία προγραμματισμού, πιέστε το κουμπί STOP (2).

2.8 Ρυθμίστε ημερομηνία και ώρα

Για να αλλάξετε την ημερομηνία και την ώρα:

- 1 Πιέστε το STOP (Διακοπή) (2) και στη συνέχεια πιέστε το κουμπί σύντομου προγράμματος (4) 5 φορές και 1 φορά το κουμπί του προγράμματος ECO (Οικονομικό) (3).

Αλλαγή ημερομηνίας και
ώρας

ηημμεε ωω:λλ

210101 13:00

Επιλέξτε «Back»



- 2 Πιέστε το κουμπί Function (Λειτουργία) (1) για να επιλέξετε και να μπορείτε να αλλάξετε την ημερομηνία και την ώρα.

Αλλαγή ημερομηνίας και
ώρας

ηημμεε ωω:λλ

210101 13:00

OK Ακύρωση

- 3 Ρυθμίστε την ημερομηνία και την ώρα χρησιμοποιώντας το κουμπί του Κανονικού προγράμματος (5) για να μετακινηθείτε στα δεξιά. Το σύμβολο ^^ σηματοδοτεί ποιος αριθμός μπορεί να αλλάξει. Χρησιμοποιήστε το κουμπί του Σύντομου προγράμματος (4) για να κάνετε αλλαγή προς τα επάνω και το κουμπί Granule (6) για να κάνετε αλλαγή προς τα κάτω.
- 4 Για OK και για να αποθηκεύσετε νέες ρυθμίσεις πατήστε το κουμπί Function (Λειτουργία) (1). Χρησιμοποιήστε το κουμπί STOP (Διακοπή) (2) για να κλείσετε τη λειτουργία προγραμματισμού χωρίς να αποθηκεύσετε.

3 Καθημερινός καθαρισμός

3.1 Συλλογή και καθαρισμός των PowerGranules

1 Χρήση του συλλέκτη Granule



εικόνα 24 Συλλέκτης *Granule*

- 2 Τοποθετήστε τον συλλέκτη Granule στον τροχό καλαθιού. Θα πρέπει να τοποθετηθεί όσο πιο σφιχτά γίνεται στην καλύπτρα, πράγμα που σημαίνει ότι ο συλλέκτης Granule θα γέρνει ελαφρά.

Βλ. εικόνα 24 Συλλέκτης *Granule*

- 3 Κλείστε την καλύπτρα και αρχίστε το ειδικό πρόγραμμα συλλογής Granule, με τον τρόπο που περιγράφεται παρακάτω.

Πρόγραμμα συλλογής Granule:

Πιέστε πρώτα το κουμπί STOP (Διακοπή) (2).

Πιέστε τα κουμπιά του Σύντομου προγράμματος (4) και του προγράμματος Granule (6) ταυτόχρονα για 3 δευτερόλεπτα.

65°C 70°C

Πρόγραμμα συλλογής

Granule

Χρόνος πλύσης: 5:20



ΣΗΜΕΙΩΣΗ

Κατά τη διάρκεια του προγράμματος συλλογής, δεν θα εμφανιστεί δοσολογία απορρυπαντικού ούτε θα γίνει θέρμανση της δεξαμενής για το πλύσιμο ή το ξέβγαλμα.

- 4 Μόλις ολοκληρωθεί το πρόγραμμα συλλογής Granule, εμφανίζεται ένα μήνυμα:

- Από 2500 έως 501 προγράμματα: Ελέγξτε τη στάθμη των Granule (μετά από κάθε 10η συλλογή)
- Από 500 έως 251 προγράμματα: Δεν εμφανίζεται μήνυμα (επιστροφή στη λειτουργία STOP (Διακοπή))
- Από 250 έως 1 πρόγραμμα: Παραγγελία Granule (μετά από κάθε συλλογή)
- Από 0 πρόγραμμα: Αλλάξτε τα Granule τώρα (μετά από κάθε συλλογή μέχρι να γίνει επαναφορά του μηνύματος)

Όποτε χρειαστεί, προσθέστε καινούρια Granule. Το αποτέλεσμα πλύσης δεν θα είναι καλό αν η στάθμη των Granule είναι υπερβολικά χαμηλή.

- 5 Όταν σηκώσετε την καλύπτρα, το μηχάνημα θα επανέλθει στην κατάσταση STOP (Διακοπή λειτουργίας).
- 6 Βγάλτε από το μηχάνημα τον συλλέκτη των Granule και ξεπλύνετε καλά τα Granule. Βεβαιωθείτε ότι δεν έχουν απομείνει υπολείμματα τροφίμων.
- 7 Ελέγξτε αν η στάθμη των Granule έχει φτάσει ως το οριζόντιο σημάδι στον συλλέκτη των Granule

Δείτε εικόνα 25 Έλεγχος της στάθμης των Granule



εικόνα 25 Έλεγχος της στάθμης των Granule



ΣΗΜΕΙΩΣΗ

Δεν θα συλλεχθεί το 100% των Granule. 1-2 δεκατόλιτρα ενδέχεται να παραμείνουν στη δεξαμενή.



ΣΗΜΕΙΩΣΗ

Αν η ποσότητα των Granule είναι υπερβολικά μεγάλη ή υπερβολικά μικρή, θα επηρεαστούν τα αποτελέσματα του πλυσίματος. Επίσης, αν η ποσότητά τους είναι πολύ μεγάλη, μπορεί να φράξουν τα ακροφύσια ψεκασμού.



ΣΗΜΕΙΩΣΗ

Μη χρησιμοποιείτε απολυμαντικό ή άλλα προϊόντα καθαρισμού όταν καθαρίζετε τα *Granule*. Τα κατάλοιπα των προϊόντων αυτών θα δημιουργήσουν αφρό στο μηχάνημα και τα αποτελέσματα του πλυσίματος δεν θα είναι ικανοποιητικά.

3.2 Καθαρισμός μέσα στη δεξαμενή

- 1 Πατήστε το κουμπί διακοπής STOP (2) και ανοίξτε τη βαλβίδα αποστράγγισης για να αδειάσετε τη δεξαμενή πλύσης.

Βλ. εικόνα 26 Άνοιγμα της βαλβίδας αποστράγγισης



εικόνα 26 Άνοιγμα της βαλβίδας αποστράγγισης

- 2 Ασφαλίστε την καλύπτρα στην επάνω θέση.

Δείτε εικόνα 33 Κλείδωμα καλύπτρας

- 3 Κλείστε τον κεντρικό διακόπτη ρεύματος.

- 4 Ανασηκώστε τον τροχό του καλαθιού. Στη συνέχεια, ανασηκώστε τη σχάρα δεξαμενής. Καθαρίστε και ξεπλύνετε τα εξαρτήματα με άφθονο νερό.

Βλ. εικόνα 27 Σχάρα δεξαμενής



εικόνα 27 Σχάρα δεξαμενής

- 5 Ξεπλύνετε με καθαρό νερό το εσωτερικό της δεξαμενής.

- 6 Καθαρίστε και ξεπλύνετε το διάφραγμα Granule με νερό.

Καθαρίστε τη διάτρητη επιφάνεια του διαφράγματος των Granule, για να διασφαλίσετε ότι δεν έμειναν Granule στο σημείο αυτό.

Βλ. εικόνα 28 Καθαρίστε το διάφραγμα των Granule



εικόνα 28 Καθαρίστε το διάφραγμα των **Granule**

- 7 Ελέγξτε μήπως έχει φθαρεί η ταινία στεγανοποίησης για το διάφραγμα των Granule.
- 8 Ελέγξτε και καθαρίστε τα ακροφύσια πλύσης. Εάν είναι απαραίτητο, ξεβιδώστε τον εξωτερικό δακτύλιο για να τον αφαιρέσετε εάν έχει φράξει.
- 9 Καθαρίστε και ξεπλύνετε τη σήτα πυθμένα (A) με νερό. Βεβαιωθείτε ότι δεν υπάρχουν κατάλοιπα τροφίμων στη σήτα.

Βλ. εικόνα 29 Καθαρίστε τη σήτα πυθμένα και τον αισθητήρα στάθμης

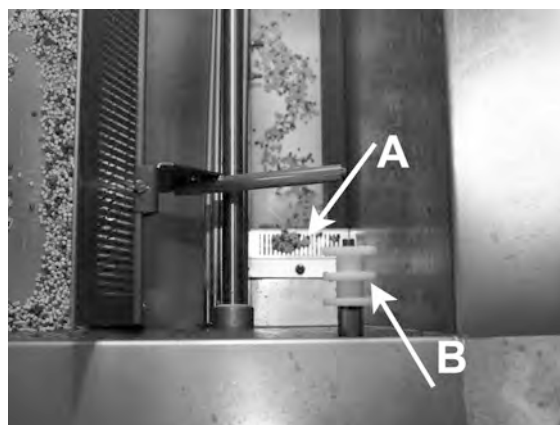

εικόνα 29 Καθαρίστε τη σήτα **πυθμένα** και τον αισθητήρα στάθμης

- 10 Σκουπίστε τον αισθητήρα στάθμης (B).
- Βλ. εικόνα 29 Καθαρίστε τη σήτα πυθμένα και τον αισθητήρα στάθμης
- 11 Σκουπίστε το γράσο από τα λάστιχα στεγανοποίησης της καλύπτρας.
- 12 Ελέγξτε αν οι κύλινδροι που στηρίζουν τον τροχό του καλαθιού περιστρέφονται ελεύθερα.

- 13 Ελέγξτε τη λειτουργία της βρύσης υπερχειλίσσης. Καθαρίστε εάν είναι απαραίτητο.

Βλ. εικόνα 30 Βρύση σε περίπτωση υπερχειλίσσης



εικόνα 30 Βρύση σε περίπτωση υπερχειλίσσης

- 14 Το επάνω μέρος πρέπει να καθαρίζεται όποτε χρειάζεται ή τουλάχιστον μία φορά τον μήνα.

- 15 Η σήτα για την αντλία Combi στο κάτω μέρος της δεξαμενής πρέπει να καθαρίζεται μία φορά το μήνα. Χρησιμοποιήστε μια βούρτσα ή αντίστοιχο εργαλείο για να καθαρίσετε τυχόν ακαθαρσίες που μπορεί να έχουν συσσωρευτεί μπροστά από τη σήτα. Στη συνέχεια, ξεπλύνετε με νερό.

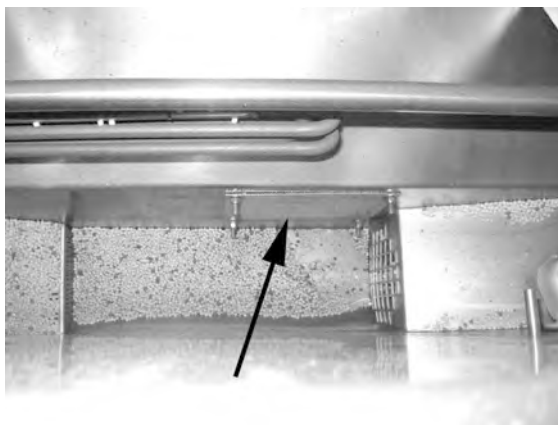

Βλ. εικόνα 31 Σήτα αντλίας Combi

εικόνα 31 Σήτα αντλίας Combi

16 Για οδηγίες σε βίντεο χρησιμοποιήστε τον κωδικό QR και παρακολουθήστε τη διαδικασία καθημερινού καθαρισμού στο Youtube.

Δείτε εικόνα 32 Κωδικός QR



εικόνα 32 Κωδικός QR



ΣΗΜΕΙΩΣΗ

Ειδική προειδοποίηση! Δεν πρέπει να πλένετε το εξωτερικό μέρος του μηχανήματος με νερό υπό υψηλή πίεση.

Επανατοποθέτηση καθαρισμένων εξαρτημάτων

- Επανατοποθετήστε τη σήτα τού πυθμένα αν την είχατε ξεβιδώσει.
- Επανατοποθετήστε τη σχάρα της δεξαμενής.
- Επανατοποθετήστε τον τροχό τού καλαθιού.

3.3 Διακοπή λειτουργίας στη διάρκεια της νύχτας και για μεγαλύτερα χρονικά διαστήματα

- Βεβαιωθείτε ότι η δεξαμενή πλυσίματος είναι άδεια μετά τον καθαρισμό.
- Ανεβάστε την καλύπτρα στην υψηλότερη θέση της και χρησιμοποιήστε την παρεχόμενη σφήνα για να την εμποδίσετε να κατέβει.
- Αφήστε την εκεί όση ώρα δεν λειτουργεί το μηχάνημα.

Δείτε εικόνα 33 Κλείδωμα καλύπτρας

- Τα PowerGranule πρέπει να φυλάσσονται μέσα στον συλλέκτη των Granule που είναι τοποθετημένος στη συσκευή.
- Σε μεγαλύτερες διακοπές λειτουργίας, τυχόν ποσότητα νερού που απομένει στο κάτω μέρος της δεξαμενής θα πρέπει να αφαιρείται με ένα σφουγγάρι ή παρόμοιο απορροφητικό μέσο.
- Έπειτα από μεγάλη διακοπή λειτουργίας, ελέγξτε τη λειτουργία του μηχανήματος σύμφωνα με το εγχειρίδιο συντήρησης, πιθανότατα με τη βοήθεια ενός μηχανικού συντήρησης.



εικόνα 33 Κλείδωμα καλύπτρας

3.4 GD Memo™

Το GD Memo διαθέτει μια ενσωματωμένη λειτουργία που ενημερώνει τον χρήστη για τις σημαντικότερες απαιτήσεις συντήρησης του μηχανήματος. Με το GD Memo, εξασφαλίζονται άριστα αποτελέσματα πλυσίματος, αποφεύγονται οι διακοπές λειτουργίας στις ώρες αιχμής και διατηρούνται τα λειτουργικά κόστη όσο το δυνατόν χαμηλότερα. Η λειτουργία αυτή είναι ενσωματωμένη στον πίνακα ελέγχου και ενημερώνει τον χρήστη για τα ακόλουθα:



1. Ώρα να αλλάξετε το νερό πλύσης

— για να εξασφαλιστεί ένα καλό αποτέλεσμα πλύσης. Το κουμπί «Washing without Granules» (πλύσιμο χωρίς Granule) [7] αναβοσβήνει και το μήνυμα «Change water» (Αλλαγή νερού) εμφανίζεται στην οθόνη. Αυτές οι πληροφορίες εξαφανίζονται αυτόματα μόλις αλλάξετε το νερό ή μπορείτε να τις επαναφέρετε πιέζοντας και αφήνοντας το κουμπί Stop (διακοπή) [2], περιμένοντας 3 δευτερόλεπτα και στη συνέχεια πιέζοντας πέντε φορές το κουμπί [7]. Η ένδειξη «OK» εμφανίζεται στην οθόνη μέσα σε 2 δευτερόλεπτα μετά την επαναφορά. Η υπενθύμιση αυτή εμφανίζεται μετά από κάθε 30 κύκλους πλυσίματος στην προκαθορισμένη ρύθμιση. Ο αριθμός κύκλων μπορεί να ποικίλει μεταξύ 15 και 40.

2. Ώρα να αλλάξετε τα Granule

— για να διατηρηθεί η απόδοση του πλυσίματος στο μηχάνημα. Αναβοσβήνει το κουμπί «Washing with Granules» (Πλύσιμο με Granule) [6] και εμφανίζεται στην οθόνη το μήνυμα «Change Granules Now! See instruction on container» (Αλλαγή Granule τώρα! Ανατρέξτε στις

οδηγίες στο δοχείο). Αφού αλλάξετε τα Granule, πραγματοποιήστε επαναφορά της υπενθύμισης πιέζοντας το κουμπί STOP (Διακοπή) [2], περιμένοντας 3 δευτερόλεπτα, και στη συνέχεια πιέζοντας 5 φορές το κουμπί Granule [6]. Η ένδειξη «OK» εμφανίζεται στην οθόνη μέσα σε 2 δευτερόλεπτα μετά την επαναφορά. Η υπενθύμιση για αλλαγή Granule εμφανίζεται έπειτα από κάθε 2500 κύκλους πλυσίματος. Η διαδικασία επαναφοράς της προειδοποίησης αναγράφεται επίσης επάνω στο δοχείο Granule για εύκολη πρόσβαση στις οδηγίες.

3. Ώρα για περιοδική συντήρηση

– για την αποφυγή ακριβών επισκευών και μη επιθυμητών διακοπών λειτουργίας. Αναβοσβήνει το κουμπί STOP (Διακοπή) [2] και εμφανίζεται ένα μήνυμα στην οθόνη. «Time for service 1» (Ώρα για συντήρηση 1), «Time for service 2» (Ώρα για συντήρηση 2) ή «Time for service 3» (Ώρα για συντήρηση 3) ανάλογα με το ποια συντήρηση απαιτείται. Η ακολουθία των απαιτήσεων συντήρησης είναι: 1, 2, 1, 3, 1, 2, 1, 3... Το τηλέφωνο της Εταιρείας συντήρησης ή της Granuldisk εμφανίζεται κάτω από το μήνυμα συντήρησης. Ο εξουσιοδοτημένος τεχνικός συντήρησης μπορεί να πραγματοποιήσει επαναφορά στο σύστημα υπενθύμισης αφού ολοκληρωθεί η συντήρηση. Η ένδειξη OK εμφανίζεται στην οθόνη μέσα σε 2 δευτερόλεπτα μετά την επαναφορά. Το μήνυμα για συντήρηση εμφανίζεται κάθε 10.000 προγράμματα ή μία φορά κάθε 20 μήνες, όποιο από τα δύο συμβεί πρώτο.

Προτεραιότητα συναγερμών

- Ύψιστη προτεραιότητα έχει πάντα το μήνυμα «Αλλάξτε το νερό για το πλύσιμο».
- Μετά την αλλαγή του νερού και τη διαγραφή του μηνύματος, μπορεί να εμφανιστεί το επόμενο μήνυμα.
- Δεύτερα σε προτεραιότητα είναι τα μηνύματα «Αλλάξτε Granule τώρα» και «Απαιτείται συντήρηση» και παρουσιάζονται εναλλάξ αν εκδοθούν ταυτόχρονα.
- Οι υπενθυμίσεις αναβοσβήνουν μέχρι να διαγραφούν.

4 Τεκμηρίωση λειτουργίας HACCP και υγιεινής

4.1 Γενικές πληροφορίες

Το Εργαλείο Τεκμηρίωσης Granuldisk, GDTdirect™, είναι μια ενσωματωμένη λειτουργία για την τεκμηρίωση των παραμέτρων λειτουργίας του πλυντηρίου σκευών και των κρίσιμων σημείων ελέγχου υγιεινής, HACCP. Μπορούν να προβληθούν τα ακόλουθα:

- Τα λειτουργικά δεδομένα για την εκτέλεση των τελευταίων 200 προγραμμάτων πλυσίματος προβάλλονται απευθείας στο παράθυρο του πίνακα ελέγχου.
- Η λήψη των λειτουργικών δεδομένων για τα τελευταία 200 προγράμματα πλυσίματος είναι διαθέσιμη από τη θύρα USB. Επίσης διαθέσιμα στην αναφορά που εξάγεται είναι οι ημερομηνίες της τελευταίας παρέμβασης συντήρησης και η τελευταία αλλαγή Granule (ημερομηνίες όταν έγινε επαναφορά της προειδοποίησης).
- Συγκεντρωτική κατανάλωση νερού και ηλεκτρικού ρεύματος από την αρχή της λειτουργίας του μηχανήματος.

4.2 Ανάγνωση των δεδομένων μέσω του πίνακα ελέγχου

- 1 Πιέστε το κουμπί STOP (2), αφήστε το και περιμένετε 3 δευτερόλεπτα.
- 2 Πιέστε το κουμπί "Short program" (Σύντομο πρόγραμμα) (4), πέντε φορές.
- 3 Χρησιμοποιήστε το κουμπί "ECO program" (Οικονομικό πρόγραμμα) (3) ή το κουμπί "Normal program" (Κανονικό πρόγραμμα) (5) μέχρι να εμφανιστεί στην οθόνη η ένδειξη "read operating data" (ανάγνωση δεδομένων λειτουργίας). Επιβεβαιώστε την επιλογή σας πιέζοντας το κουμπί Confirm (Επιβεβαίωση) (1).
- 4 Τα δεδομένα λειτουργίας για την εκτέλεση του τελευταίου προγράμματος εμφανίζονται στην οθόνη:

200121 15:19 SG 65/85 OK

Τι σημαίνουν οι πληροφορίες:

- Ημερομηνία: 200121 21 Ιανουαρίου 2020
- Ώρα: 15.19 3.19 μ.μ.
- Ο τύπος προγράμματος E, S, N αντιστοιχεί στα προγράμματα Eco (Οικονομικό), Σύντομο και Κανονικό
- Στη λειτουργία Combi τα προγράμματα εμφανίζονται με τις ενδείξεις CE, CS και CN, οι οποίες σημαίνουν "Combi ECO" (Combi Οικονομικό), "Combi Short" (Combi Σύντομο) και "Combi Normal" (Combi Κανονικό).
- Πλύσιμο με Granule: υποδεικνύεται με το «G», ενώ αλλιώς το πλαίσιο αυτό μένει άδειο.
- 65: υποδεικνύει τη μέση θερμοκρασία στη δεξαμενή για το πλύσιμο στη διάρκεια του πλυσίματος.
- 85: Υποδεικνύει την ελάχιστη θερμοκρασία στη δεξαμενή για το ξεβγάλμα, στην διάρκεια του ξεβγάλματος.
- OK: Υποδεικνύει ότι ξεπλύνετε με όγκο νερού ξεβγάλματος, π.χ. με πλήρη όγκο (τα προκαθορισμένα προγράμματα για αυτό είναι το Σύντομο και το Κανονικό). «NA» (not applicable: δεν ισχύει) εμφανίζεται εάν ξεπλύνετε εγκαίρως, π.χ. χωρίς πλήρη όγκο (τα προκαθορισμένα προγράμματα είναι το ECO και όλες οι λειτουργίες COMBI/PLUS).



ΣΗΜΕΙΩΣΗ

Εάν το πρόγραμμα πλυσίματος έχει ακυρωθεί λόγω λειτουργικού ή τεχνικού σφάλματος, δεν εμφανίζεται η ένδειξη θερμοκρασίας, αλλά στη θέση της εμφανίζεται η ένδειξη «error» (σφάλμα) και ένας κωδικός σφάλματος.

200121 15:19 SG Σφάλμα 103

- 5 Για να προβάλετε πληροφορίες για το πρόγραμμα που μόλις εκτελέστηκε, μετακινηθείτε πίσω ή μπροστά στη λίστα χρησιμοποιώντας το κουμπί «ECO program» (Οικονομικό πρόγραμμα) (3) ή το κουμπί «Normal program» (Κανονικό πρόγραμμα) (5).
- 6 Για τέλος τής κύλισης και έξοδο από τη λίστα, πιέστε το κουμπί START (2).
- 7 Για να επιστρέψετε σε κατάσταση λειτουργίας, πιέστε το κουμπί STOP (2).

4.3 Συγκεντρωτικές τιμές κατανάλωσης ηλεκτρικού ρεύματος και νερού

- 1 Επαναλάβετε τα βήματα 1-3 στην προηγούμενη σελίδα για να εισέλθε-
τε στο μενού χρήστη, αλλά επιλέξτε "Accumulated power and water"
(Συγκεντρωτικές τιμές ηλεκτρικού ρεύματος και νερού) στο βήμα 3.
- 2 Εμφανίζονται οι συγκεντρωτικές τιμές που υπολογίζονται από τα δε-
δομένα λειτουργίας. Οι τιμές έχουν περιθώριο σφάλματος περίπου 10%.
- 3 Οι τιμές παρουσιάζονται π.χ. ως εξής:

Συγκεντρωτικά kWh: 125

Συγκεντρωτικά λίτρα: 256

Προσοχή Εάν ο πίνακας ελέγχου του μηχανήματος έχει αλλάξει, ο με-
τρητής έχει μηδενιστεί.

4.4 Λήψη των λειτουργικών δεδομένων από τη θύρα USB

- 1 Πιέστε το κουμπί διακοπής λειτουργίας (STOP).
- 2 Τοποθετήστε USB stick.

Η θύρα USB βρίσκεται στη δεξιά πλευρά του μηχανήματος.

Δείτε εικόνα 34 θύρα USB



εικόνα 34 θύρα USB

- 3 Κρατήστε πατημένα τα κουμπιά για το οικονομικό (ECO) και το κανονικό (Normal) πρόγραμμα επί 2 δευτερόλεπτα.
- 4 Ύστερα από 10 δευτερόλεπτα ανάβει σε πράσινο χρώμα το κουμπί λειτουργίας.
- 5 Όταν σβήσει η πράσινη λυχνία, το USB είναι έτοιμο για εξαγωγή.
- 6 Βεβαιωθείτε ότι κλείνετε το καπάκι προστατευτικού καλύμματος πιέζοντας το καλά μετά από κάθε χρήση!

5 Αντιμετώπιση προβλημάτων και ειδοποιήσεις

5.1 Ειδοποιήσεις που απευθύνονται στον χρήστη

- Οι ειδοποιήσεις που απευθύνονται στον χρήστη είναι οι κωδικοί 116, 118, 120, 124 και 132. Εμφανίζονται με ένα μήνυμα στην οθόνη. Ο παρακάτω πίνακας παρέχει περισσότερες λεπτομέρειες σχετικά με τις ειδοποιήσεις που απευθύνονται στον χρήστη.
- Όταν εμφανίζεται μία προειδοποίηση, το πρόγραμμα πάντοτε διακόπτεται.
- Αφού ελέγξετε και λύσετε το πρόβλημα, μπορείτε να κάνετε επαναφορά της προειδοποίησης πιέζοντας το κουμπί STOP (Διακοπή).

Κωδικός σφάλματος	Σημασία	Αιτία	Λύση
116	Χαμηλή στάθμη νερού, πρόβλημα λόγω αφρού.	Στο μηχάνημα δημιουργείται αφρός.	Αποφύγετε τη χρήση απορρυπαντικού που είναι σχεδιασμένο για πλύσιμο σκευών στο χέρι. Αλλάξτε το νερό για το πλύσιμο. Επικοινωνήστε με τον προμηθευτή απορρυπαντικού αν δεν λυθεί το πρόβλημα λόγω δημιουργίας αφρού. Μηδενίστε το συναγερμό πιέζοντας το κουμπί STOP.
118	Η βαλβίδα αποστράγγισης δεν είναι κλειστή.	Η βαλβίδα αποστράγγισης άνοιξε στη διάρκεια κάποιας ενεργής διαδικασίας στο μηχάνημα.	Κλείστε τη βαλβίδα αποστράγγισης. Μηδενίστε το συναγερμό πιέζοντας το κουμπί STOP.

Κωδικός σφάλματος	Σημασία	Αιτία	Λύση
120	Ο άξονας μετάδοσης κίνησης στο καλάθι κόλλησε.	Κάτι εμποδίζει την περιστροφή του καλαθιού.	Ελέγξτε μήπως κάτι έχει σφηνώσει ανάμεσα στο καλάθι και τον τροχό του καλαθιού. Μηδενίστε το συναγερμό πιέζοντας το κουμπί STOP.
124	Ενεργοποιήθηκε η προστασία έναντι σύνθλιψης.	Κάτι εμποδίζει την κίνηση της καλύπτρας προς τα κάτω.	Αφαιρέστε οτιδήποτε εμποδίζει την κίνηση της καλύπτρας, επανατοποθετήστε τα σκεύη στο καλάθι, εάν χρειάζεται. Ελέγξτε τους μηχανισμούς κίνησης καλύπτρας.
132	Καθαρίστε τον αισθητήρα στάθμης.	Μάλλον είναι λερωμένος ο αισθητήρας στάθμης ή δεν έχετε αλλάξει νερό ύστερα από μεγάλο διάστημα μη λειτουργίας του μηχανήματος.	Αφήστε να κατέβει η στάθμη και καθαρίστε τον αισθητήρα στάθμης στη δεξαμενή για το πλύσιμο. Ξαναγεμίστε τη δεξαμενή. Αν ήδη έχετε καθαρίσει τον αισθητήρα, μηδενίστε το σφάλμα και ρυθμίστε το μηχάνημα για λειτουργία συνεχούς θέρμανσης

5.2 Κωδικοί σφαλμάτων

Στον πίνακα που ακολουθεί μπορείτε να διαβάσετε τι σημαίνει ο κάθε κωδικός σφάλματος.

Κωδικός σφάλματος	Σημασία	Αιτία	Λύση
001		Ο χειριστής ακύρωσε το πρόγραμμα.	Ο συγκεκριμένος κωδικός σφάλματος παρουσιάζεται μόνο κατά την ανάγνωση των λειτουργικών δεδομένων.
101	Μηχανισμός προστασίας κινητήρα, ενεργοποιήθηκε η αντλία πλυσίματος σκευών.	Έγινε υπερφόρτωση του κινητήρα και το πρόγραμμα ακυρώνεται.	Επικοινωνήστε με μηχανικό συντήρησης!
102	Μηχανισμός προστασίας κινητήρα, ενεργοποιήθηκε η αντλία πλύσης λειτουργίας COMBI.	Έγινε υπερφόρτωση του κινητήρα και το πρόγραμμα ακυρώνεται.	Επικοινωνήστε με μηχανικό συντήρησης!
103	Ενεργοποιήθηκε ο μηχανισμός προστασίας κινητήρα για την αντλία ξεβγάλματος.	Έγινε υπερφόρτωση του κινητήρα και το πρόγραμμα διακόπηκε.	Επικοινωνήστε με μηχανικό συντήρησης!

Κωδικός σφάλματος	Σημασία	Αιτία	Λύση
104	Ενεργοποιήθηκε ο μηχανισμός προστασίας από υπερθέρμανση στην αντλία για το ξέβγαλμα και το πρόγραμμα διακόπηκε.	Υπερθερμάνθηκε το εξάρτημα του θερμαντήρα στη δεξαμενή για το ξέβγαλμα.	Καθαρίστε τον αισθητήρα στάθμης. Επαναφορά προστασίας από υπερθέρμανση. Αν ο κωδικός σφάλματος εμφανιστεί ξανά μέσα σε λίγες ώρες, επικοινωνήστε με τεχνικό συντήρησης.
105	Ενεργοποιήθηκε ο μηχανισμός προστασίας από υπερθέρμανση στην αντλία για το πλύσιμο και το πρόγραμμα διακόπηκε.	Υπερθερμάνθηκε το εξάρτημα του θερμαντήρα στη δεξαμενή για το πλύσιμο.	Καθαρίστε τον αισθητήρα στάθμης. Επαναφορά προστασίας από υπερθέρμανση. Αν ο κωδικός σφάλματος εμφανιστεί ξανά μέσα σε λίγες ώρες, επικοινωνήστε με τεχνικό συντήρησης.
107	Η δεξαμενή για το πλύσιμο δεν έχει αποκτήσει τη σωστή θερμοκρασία.	Η δεξαμενή για το πλύσιμο δεν έχει αποκτήσει τη σωστή θερμοκρασία. Το πρόγραμμα διακόπηκε.	Μηδενίστε το συναγερμό πιέζοντας το κουμπί STOP. Εάν ο συναγερμός επανέλθει, επικοινωνήστε με τεχνικό συντήρησης.
108	Η δεξαμενή για το ξέβγαλμα δεν έχει αποκτήσει τη σωστή θερμοκρασία.	Η δεξαμενή για το ξέβγαλμα δεν έχει αποκτήσει τη σωστή θερμοκρασία και η εκτελούμενη διαδικασία διακόπηκε.	Μηδενίστε το συναγερμό πιέζοντας το κουμπί STOP. Εάν ο συναγερμός επανέλθει, επικοινωνήστε με τεχνικό συντήρησης.
110	Δεν λειτουργεί ο αισθητήρας θερμοκρασίας στη δεξαμενή για το ξέβγαλμα.	Υπάρχει βλάβη στον αισθητήρα θερμοκρασίας στη δεξαμενή για το ξέβγαλμα.	Επικοινωνήστε με μηχανικό συντήρησης!

Κωδικός σφάλματος	Σημασία	Αιτία	Λύση
111	Δεν λειτουργεί ο αισθητήρας θερμοκρασίας στη δεξαμενή για το πλύσιμο.	Ο αισθητήρας θερμοκρασίας στη δεξαμενή για το πλύσιμο έχει βλάβη.	Επικοινωνήστε με μηχανικό συντήρησης!
112	Η στάθμη του νερού στη δεξαμενή για το ξέβγαλμα είναι υπερβολικά χαμηλή.	Η στάθμη στη δεξαμενή για το ξέβγαλμα είναι εσφαλμένα χαμηλή.	Επικοινωνήστε με μηχανικό συντήρησης!
113	Υπερβολικά χαμηλή στάθμη νερού στη δεξαμενή για το πλύσιμο	Η στάθμη στη δεξαμενή για το πλύσιμο είναι εσφαλμένα χαμηλή.	Επικοινωνήστε με μηχανικό συντήρησης!
114	Η δεξαμενή για το πλύσιμο αργεί να γεμίσει.	Παρατηρήθηκε υπέρβαση του χρονικού ορίου κατά το γέμισμα της δεξαμενής για το πλύσιμο.	Ελέγξτε την παροχή νερού στο μηχάνημα, καθώς και την αντλία για το ξέβγαλμα. Καθαρίστε τα ακροφύσια για το ξέβγαλμα. Μηδενίστε το συναγερμό πιέζοντας το κουμπί STOP. Εάν ο συναγερμός επανέλθει, επικοινωνήστε με τεχνικό συντήρησης.

Κωδικός σφάλματος	Σημασία	Αιτία	Λύση
115	Η δεξαμενή για ξέβγαλμα αργεί να γεμίσει.	Παρατηρήθηκε υπέρβαση του χρονικού ορίου κατά το γέμισμα της δεξαμενής για το ξέβγαλμα.	Ελέγξτε την παροχή νερού στο μηχάνημα, καθώς και τη σωληνοειδή βαλβίδα για το γέμισμα της αντλίας για το ξέβγαλμα. Μηδενίστε το συναγερμό πιέζοντας το κουμπί STOP. Εάν ο συναγερμός επανέλθει, επικοινωνήστε με τεχνικό συντήρησης.
117	Το ξέβγαλμα διαρκεί πολλή ώρα.	Το ξέβγαλμα διαρκεί υπερβολικά πολλή ώρα. Δεν επιτεύχθηκε έγκαιρα ο σωστός όγκος νερού.	Καθαρίστε τα ακροφύσια για το ξέβγαλμα. Μηδενίστε το συναγερμό πιέζοντας το κουμπί STOP. Εάν ο συναγερμός επανέλθει, επικοινωνήστε με τεχνικό συντήρησης.
121	Μηχανισμός προστασίας κινητήρα, ενεργοποιήθηκε η αντλία ενίσχυσης.	Έγινε υπερφόρτωση του κινητήρα και το πρόγραμμα ακυρώνεται.	Επικοινωνήστε με μηχανικό συντήρησης!
122	Εσφαλμένη κίνηση της καλύπτρας (κατά το κλείσιμο).	Η καλύπτρα δεν άνοιξε εγκαίρως. (Περισσότερο από 20 δευτερόλεπτα)	Ελέγξτε το εισερχόμενο νερό. Μηδενίστε το συναγερμό πιέζοντας το κουμπί STOP. Εάν ο συναγερμός επανέλθει, επικοινωνήστε με τεχνικό συντήρησης.

Κωδικός σφάλματος	Σημασία	Αιτία	Λύση
123	Εσφαλμένη κίνηση της καλύπτρας προς τα πάνω	Η καλύπτρα δεν άνοιξε εγκαίρως. (Περισσότερο από 20 δευτερόλεπτα).	Ελέγξτε το εισερχόμενο νερό. Μηδενίστε το συναγερμό πιέζοντας το κουμπί STOP. Εάν ο συναγερμός επανέλθει, επικοινωνήστε με τεχνικό συντήρησης.
125	Εσφαλμένη κίνηση της καλύπτρας, αισθητήρας ασφαλείας	Ο διακόπτης ασφαλείας δεν έδωσε το σωστό σήμα μέσα σε 5 δευτερόλεπτα από τη στιγμή που σηκώθηκε η καλύπτρα.	Επικοινωνήστε με μηχανικό συντήρησης!
127	Ο διακόπτης ασφαλείας δεν λειτουργεί σωστά.	Ο διακόπτης ασφαλείας δίνει μη λογικά σήματα.	Επικοινωνήστε με μηχανικό συντήρησης!
130	Η πλακέτα I/O δεν υποβλήθηκε σε δοκιμές κατά την κατασκευή της.	Η πλακέτα κυκλώματος I/O δεν υποβλήθηκε σε δοκιμές κατά την κατασκευή της.	Επικοινωνήστε με μηχανικό συντήρησης!
133	Σύντομη διάρκεια ξεβγάλματος.	Η άντληση του νερού για το ξεβγάλμα έγινε υπερβολικά γρήγορα με αποτέλεσμα να μη θερμανθούν επαρκώς τα σκεύη πλύσης.	Επικοινωνήστε με μηχανικό συντήρησης!
134	Δεν λειτουργεί η ανίχνευση στάθμης στη δεξαμενή για το ξεβγάλμα.	Εσφαλμένο σήμα στάθμης από έναν από τους αισθητήρες στάθμης στη δεξαμενή ξεβγάλματος.	Απενεργοποιήστε το μηχάνημα! Η συνεχής λειτουργία μπορεί να προκαλέσει ζημιά σε άλλα εξαρτήματα. Επικοινωνήστε με μηχανικό συντήρησης!

Κωδικός σφάλματος	Σημασία	Αιτία	Λύση
142	Ένδειξη σφάλματος από τον αισθητήρα του καλαθιού.	Ο αισθητήρας καλαθιού που ανιχνεύει τον τύπο καλαθιού εμφανίζει σφάλμα.	Αφαιρέστε το καλάθι πλύσης και εκτελέστε ένα πρόγραμμα. Τοποθετήστε το άδειο καλάθι πλύσης κατσαρόλας (γύρος) στο μηχάνημα και ξεκινήστε ένα πρόγραμμα. Εάν το πρόγραμμα δεν ξεκινήσει, επικοινωνήστε τεχνικό συντήρησης. Μπορείτε να εκτελέσετε το μηχάνημα σε λειτουργία πλύσης για κατσαρόλες ενώ περιμένετε τον τεχνικό. Στην κατάσταση αναμονής πατήστε το κουμπί κάποιου προγράμματος και ένα κουμπί Granule ταυτόχρονα για 2 δευτερόλεπτα (για πλύσιμο Granule) και το κουμπί κάποιου προγράμματος και το κουμπί νερού (μόνο για πλύσιμο με νερό). Διαβάστε τις οδηγίες σχετικά με τη θραύση γυαλιού πριν εκτελέσετε αυτήν τη λειτουργία.
143	Σφάλμα αναγνωριστικού.	Ηλεκτρικό σφάλμα, αναγνωριστικό εκτός εύρους.	Επικοινωνήστε με μηχανικό συντήρησης!

Κωδικός σφάλματος	Σημασία	Αιτία	Λύση
144	Εσφαλμένη τάση εισερχόμενου ρεύματος στην πλακέτα κυκλώματος I/O.	Εσφαλμένη τάση εισερχόμενου ρεύματος στην πλακέτα κυκλώματος I/O.	Η συνεχής λειτουργία μπορεί να προκαλέσει ζημιά στο μηχάνημα. Επικοινωνήστε με τεχνικό συντήρησης.
145	Ο διακόπτης καλύμματος επάνω έχει βλάβη.	Το σύστημα αισθητήρων για την καλύπτρα δεν λειτουργεί.	Επικοινωνήστε με μηχανικό συντήρησης!

5.3 Τι πρέπει να κάνετε εάν βρεθεί σπασμένο γυαλί σε Granule Combi®

1 Εξοπλισμός:

- Χοντρά προστατευτικά γάντια
- Ηλεκτρική σκούπα για νερό

2 Ακολουθήστε τα παρακάτω βήματα με τη συγκεκριμένη σειρά:

- Κλείστε το μηχάνημα, αφήστε την καλύπτρα σηκωμένη και τοποθετήστε τη σφήνα.
- Ανοίξτε τη βαλβίδα αποστράγγισης για να φύγει το νερό από το μηχάνημα.
- Αφαιρέστε από το μηχάνημα το καλάθι και το δακτύλιο μετάδοσης κίνησης στο καλάθι.
- **ΦΟΡΕΣΤΕ ΤΑ ΠΡΟΣΤΑΤΕΥΤΙΚΑ ΓΑΝΤΙΑ.**
- Αφαιρέστε τα ακροφύσια ψεκασμού και, αν έχουν μαζέψει γυαλιά, καθαρίστε τα.
- Αφαιρέστε τα σπασμένα γυαλιά από τις σχάρες της δεξαμενής.
- Αφαιρέστε τη σχάρα της δεξαμενής.
- Αφαιρέστε με το χέρι τα μεγαλύτερα κομμάτια γυαλιού.
- Χρησιμοποιήστε την ηλεκτρική σκούπα για να αφαιρέσετε τα Granule και όσα μικρά κομμάτια γυαλιού έχουν απομείνει
- Κλείστε τη βαλβίδα αποστράγγισης και γεμίστε ξανά με νερό το μηχάνημα.
- Εκτελέστε ένα πρόγραμμα χωρίς Granule
- Αφήστε να γίνει ξανά αποστράγγιση του μηχανήματος.
- Ελέγξτε άλλη μια φορά τους σωλήνες για το πλύσιμο και αφαιρέστε όσα γυαλιά έχουν απομείνει.
- Προσαρμόστε ξανά τα ακροφύσια για το πλύσιμο.
- Ελέγξτε μήπως έχουν απομείνει κομμάτια γυαλιού στη δεξαμενή νερού και αφαιρέστε τα είτε με το χέρι είτε με την ηλεκτρική σκούπα.
- Προσαρμόστε ξανά τη σχάρα της δεξαμενής.
- Προσθέστε ΝΕΑ Granule και γεμίστε ξανά το μηχάνημα.

Το μηχάνημα είναι πλέον έτοιμο για νέα χρήση.

3 ΣΗΜΑΝΤΙΚΟ

- ΠΟΤΕ μην αφήνετε σκεύη από γυαλί ή/και πορσελάνη να πλυθούν σε λειτουργία πλυσίματος σκευών.

- Τα σπασμένα γυαλιά είναι πολύ αιχμηρά και μπορούν εύκολα να προκαλέσουν ζημιά στο μηχάνημα και τραυματισμούς – ΠΙΑΣΤΕ ΤΑ ΜΕ ΠΡΟΣΟΧΗ!
- Τα Granule σε συνδυασμό με σπασμένα γυαλιά μπορούν να θεωρηθούν εύφλεκτο υλικό και απαιτούν ανάλογη μεταχείριση – ΠΙΑΣΤΕ ΤΑ ΜΕ ΠΡΟΣΟΧΗ!

6 Σημειώσεις
