

Granule Smart®

User Manual



GRANULDISK®

Αρ. άρθρου EN16350

GRANULDISK διατηρεί το δικαίωμα να πραγματοποιεί τεχνικές αλλαγές στα προϊόντα.

Ουδμία ευθύνη φέρουμε για ενδεχόμενα λάθη κατά την εκτύπωση.

www.granuldisk.com

Τηλέφωνο +46 40 671 50 60

Περιεχόμενα

ΔΗΛΩΣΗ ΕΚ ΣΥΜΜΟΡΦΩΣΗΣ ΓΙΑ ΤΑ ΜΗΧΑΝΗΜΑΤΑ	5
1 Γενική Περιγραφή και Ασφάλειας	7
1.1 Προς το χρήστη	7
1.2 Κανονισμοί για θέματα ασφάλειας	8
1.3 Τεχνικά δεδομένα	10
1.4 PowerGranules® και PowerGranules BIO®	14
1.5 SIMpel – εύκολη πρόσβαση σε πληροφορίες	16
2 Λειτουργία	19
2.1 Διαδικασία εκκίνησης	19
2.2 Τοποθέτηση σκευών	23
2.3 Πίνακας ελέγχου	28
2.4 Έναρξη και λειτουργία	29
2.5 Επιλογή γλώσσας	33
2.6 Ρυθμίστε ημερομηνία και ώρα	34
3 Καθημερινός καθαρισμός	35
3.1 Πώς να χαμηλώνετε την πόρτα	35
3.2 Συλλογή και καθαρισμός των PowerGranules	38
3.3 Καθαρισμός μέσα στη δεξαμενή	40
3.4 Διακοπή λειτουργίας στη διάρκεια της νύχτας και για μεγαλύτερα χρονικά διαστήματα	45
3.5 GD Memo™	46
4 Τεκμηρίωση λειτουργίας HACCP και υγιεινής	49
4.1 Γενικές πληροφορίες	49
4.2 Ανάγνωση των δεδομένων μέσω του πίνακα ελέγχου	50
4.3 Συγκεντρωτικές τιμές κατανάλωσης ηλεκτρικού ρεύματος και νερού	52
4.4 Λήψη των λειτουργικών δεδομένων από τη θύρα USB	53
4.5 Προαιρετικό EcoExchanger	54
5 Αντιμετώπιση προβλημάτων και ειδοποιήσεις	55
5.1 Ειδοποιήσεις που απευθύνονται στον χρήστη	55
5.2 Κωδικοί σφαλμάτων	57
6 Σημειώσεις	61



ΔΗΛΩΣΗ ΕΚ ΣΥΜΜΟΡΦΩΣΗΣ ΓΙΑ ΤΑ ΜΗΧΑΝΗΜΑΤΑ

Αρχική

Οδηγία 2006/42/ΕΚ, παράρτημα II 1Α

Ο κατασκευαστής (και, κατά περίπτωση, ο εξουσιοδοτημένος αντιπρόσωπός του):

Εταιρεία: Granuldisk
Διεύθυνση: Jägershillsgatan 13, 213 75 Malmö,
Σουηδία

Με το παρόν δηλώνει ότι ο
Τύπος μηχανήματος:

Πλυντήριο σκευών Granule για
επαγγελματικές κουζίνες
Granule Smart®

Αρ. μηχανήματος:

Συμμορφώνεται με τις απαιτήσεις της οδηγίας **2006/42/ΕΚ** σχετικά με
τα μηχανήματα.

Συμμορφώνεται με τις ισχύουσες απαιτήσεις των ακόλουθων οδηγιών
ΕΚ:

ΗΜΣ 2014/30/ΕΕ

ΑΗΗΕ 2011/65/ΕΕ

ΠΕΟ (RoHS) 2012/19/ΕΕ

Εφαρμόστηκαν τα ακόλουθα εναρμονισμένα πρότυπα:

EN 60204-1:2018

SS-EN 60335-1:2012

SS-EN 60335-2-58:2019

SS-EN 55014-1:2017

SS-EN IEC 61000-6-1:2019

SS-EN IEC 61000-6-2:2019

SS-EN 61000-6-3:2007

IEC 61000-6-3:2006/AMD1:2010

Εφαρμόστηκαν τα ακόλουθα λοιπά πρότυπα και προδιαγραφές:

SS-EN 1717:2000

SS-EN 13077:2018

Άτομο αρμόδιο για τη σύνταξη του τεχνικού φακέλου:

Όνομα: Staffan Stegmark
Διεύθυνση: Jägershillsgatan 13, 213 75 Malmö,
Σουηδία

Υπογραφή:

Τόπος και ημερομηνία:

Malmö, 26/04/2021

Υπογραφή:



ΔΗΛΩΣΗ ΕΚ ΣΥΜΜΟΡΦΩΣΗΣ ΓΙΑ ΤΑ
ΜΗΧΑΝΗΜΑΤΑ

Όνομα:
Ιδιότητα:

Mikael Samuelsson
Διευθύνων Σύμβουλος

1 Γενική Περιγραφή και Ασφάλειας

1.1 Προς το χρήστη

Το Granule Smart® είναι ένα πλυντήριο σκευών Granule για επαγγελματικές κουζίνες που είναι σχεδιασμένο για πλύσιμο για κατσαρόλες και ταψιά.

Το παρόν εγχειρίδιο θα σας καθοδηγήσει για τη σωστή χρήση του μηχανήματος Granule Smart® για το πλύσιμο σκευών.

Η GRANULDISK συνιστά να μελετήσετε προσεκτικά όλο το εγχειρίδιο για να διασφαλίσετε τη σωστή και ασφαλή εγκατάσταση και χρήση του μηχανήματος.

Βεβαιωθείτε ότι το εγχειρίδιο είναι πάντοτε διαθέσιμο σε όλη τη διάρκεια ζωής του μηχανήματος.

Η GRANULDISK ουδεμία ευθύνη αναλαμβάνει για ζημιές στον εξοπλισμό ή άλλου είδους ζημιές ή τραυματισμό που προκλήθηκε επειδή δεν τηρήθηκαν οι οδηγίες που περιλαμβάνει το παρόν εγχειρίδιο.

Εγχειρίδιο χρήσης στο πρωτότυπο.

1.2 Κανονισμοί για θέματα ασφάλειας



ΣΗΜΕΙΩΣΗ

Διαβάστε τις σημειώσεις ασφαλείας και τις οδηγίες λειτουργίας που περιλαμβάνονται στο παρόν εγχειρίδιο με προσοχή. Κρατήστε τις οδηγίες λειτουργίας για μελλοντική αναφορά. Η GRANULDISK δεν αναλαμβάνει ουδεμία ευθύνη ή εγγύηση σε περίπτωση μη τήρησης αυτών των οδηγιών ασφαλείας και λειτουργίας.

Μην πραγματοποιείτε τροποποιήσεις, προσθήκες ή ανακατασκευές στο πλυντήριο σκευών χωρίς την έγκριση του κατασκευαστή. Χρησιμοποιήστε το πλυντήριο σκευών μόνο αφού έχετε διαβάσει και κατανοήσει το εγχειρίδιο χρήστη. Επιτρέψτε στην GRANULDISK να παρέχει πληροφορίες σχετικά με τη λειτουργία και τη χρήση του πλυντηρίου σκευών.

Λειτουργείτε πάντοτε το μηχάνημα όπως περιγράφεται σε αυτές τις οδηγίες λειτουργίας. Εκπαιδεύστε το προσωπικό χειρισμού σχετικά με τη χρήση του πλυντηρίου και ενημερώστε το για τις σημειώσεις ασφαλείας. Επαναλαμβάνετε τις εκπαιδευτικές δράσεις σε τακτικά χρονικά διαστήματα με σκοπό την αποφυγή ατυχημάτων.

Για την ασφάλειά σας, ελέγχετε τακτικά τον τοπικό διακόπτη κυκλώματος ρεύματος σφάλματος (FI) πιέζοντας το κουμπί ελέγχου.

Κλείνετε την κεντρική βαλβίδα παροχής νερού που βρίσκεται στις εγκαταστάσεις αφού έχει ολοκληρωθεί η εργασία. Απενεργοποιείτε τον κεντρικό διακόπτη παροχής ρεύματος αφού έχει ολοκληρωθεί η εργασία.

Το σύνθετο υλικό των Granule είναι εγκεκριμένο για χρήση σε συνδυασμό με τρόφιμα.



ΠΡΟΕΙΔΟΠΟΙΗΣΗ

Δεν επιτρέπεται να κάθεστε ή να στέκεστε στην πόρτα.



ΠΡΟΕΙΔΟΠΟΙΗΣΗ

Το μηχάνημα χρησιμοποιεί ζεστό νερό. Αποφεύγετε την επαφή του με το δέρμα γιατί υπάρχει κίνδυνος πρόκλησης εγκαυμάτων!



ΠΡΟΕΙΔΟΠΟΙΗΣΗ

Μην ανοίγετε την πόρτα όση ώρα εκτελείται κάποιος κύκλος πλυσίματος! Υπάρχει κίνδυνος πρόκλησης εγκαυμάτων.



ΠΡΟΕΙΔΟΠΟΙΗΣΗ

Αν μείνουν *Granule* στο δάπεδο, υπάρχει κίνδυνος να γλιστρήσετε.



ΠΡΟΕΙΔΟΠΟΙΗΣΗ

Σε περίπτωση ανάφλεξης των *Granule*, τα οποία παρασκευάζονται από πλαστικά πολυοξυμεθυλενίου (POM), μπορεί να σχηματιστεί φορμαλδεΐδη, η οποία είναι επικίνδυνη όταν εισπνέεται. Κάτι τέτοιο δεν ισχύει για τα *Power Granule BIO*.



ΣΗΜΕΙΩΣΗ

Όσον αφορά τον χειρισμό και τη χρήση του απορρυπαντικού και του λαμπρυντικού με το προϊόν, ανατρέξτε στις οδηγίες του κατασκευαστή τους. Χρησιμοποιήστε προϊόντα υψηλής ποιότητας για να εξασφαλίσετε βέλτιστα αποτελέσματα πλυσίματος. Ανατρέξτε, επίσης, στις πληροφορίες σχετικά με το απορρυπαντικό και το λαμπρυντικό που περιέχονται στο εγχειρίδιο σέρβις.

1.3 Τεχνικά δεδομένα

ΓΕΝΙΚΕΣ ΠΛΗΡΟΦΟΡΙΕΣ

Σχεδίαση	Στρογγυλό περιστρεφόμενο καλάθι από ανοξείδωτο ατσάλι
Εξωτερικές διαστάσεις	2079 (± 25) x 1024 x 1317 mm Υ x Π x Β (ανοιχτό)
Βάρος	444 kg (γεμάτη συσκευή) 320 kg (άδεια συσκευή)
Όγκος δεξαμενής	108 λίτρα
Όγκος φόρτωσης	220 l (Ø 700 mm x ύψος 570 mm)
Όγκος νερού για το ξέβγαλμα	4 l (πρόγραμμα ECO) 6 l (Short (Σύντομο)/Normal (Κανονικό) πρόγραμμα) Για την επίτευξη 3.600 HUE σύμφωνα με το NSF/ANSI 3 - 2007, χρειάζονται 6 λίτρα.
Ποσότητα Granule	8 λίτρα
Θερμοκρασία νερού για το πλύσιμο	65 °C
Θερμοκρασία νερού για το ξέβγαλμα	85 °C
Επίπεδο ηχητικής πίεσης	< 70 dB (A)

ΠΡΟΓΡΑΜΜΑΤΑ & ΧΩΡΗΤΙΚΟΤΗΤΑ

Προγράμματα πλυσίματος με Granule	ECO (Οικονομικό): 2 λεπτά, 10 δευτ. (+70 δευτ. με την επιλογή EcoExchanger) Short (Σύντομο): 3 λεπτά, 10 δευτ. (+70 δευτ. με την επιλογή μείωσης υδρατμών ή +80 δευτ. με την επιλογή EcoExchanger) Normal (Κανονικό): 5 λεπτά, 10 δευτ. (+70 δευτ. με την επιλογή μείωσης υδρατμών ή +80 δευτ. με την επιλογή EcoExchanger)
-----------------------------------	---

Προγράμματα πλυσίματος χωρίς Granule	ECO (Οικονομικό): 2 λεπτά, 10 δευτ. (+70 δευτ. με την επιλογή EcoExchanger) Short (Σύντομο): 2 λεπτά, 30 δευτ. (+70 δευτ. με την επιλογή μείωσης υδρατμών ή +80 δευτ. με την επιλογή EcoExchanger) Normal (Κανονικό): 4 λεπτά, 30 δευτ. (+70 δευτ. με την επιλογή μείωσης υδρατμών ή +80 δευτ. με την επιλογή EcoExchanger)
Μέγιστη/κανονική χωρητικότητα στη λειτουργία ανά ώρα (κανονική χωρητικότητα συμπεριλαμβανομένου του χειρισμού)	Τυπική έκδοση: 162/126 GN 1/1 ή παρόμοιο σε άλλα σκευή Έκδοση FreeFlow: 162/144 GN 1/1 ή παρόμοιο σε άλλα σκευή
Χωρητικότητα ανά πρόγραμμα	6 GN 1/1 65 mm βάθος ή 3 GN 1/1 έως και 200 mm βάθος και 3 GN 1/1 έως και 65 mm βάθος ή παρόμοιο σε άλλα σκευή.

ΗΛΕΚΤΡΙΚΗ ΣΥΝΔΕΣΗ

Τάση**	3~ 400-415V/50 Hz ή 60 Hz + PE 3~ 208 V/60 Hz + PE 3~ 230 V/50 Hz ή 60 Hz + PE 3~ 380 V/50 Hz ή 60 Hz + PE 3~ 440 V/60 Hz + PE 3~ 480 V/60 Hz + PE
Ασφάλεια (σε έξοδο 11,5 kW)	25 A (400V/415V, 380V, 440V, 480V) 40 A (230V) 50 A (208V)
Ασφάλεια (σε έξοδο 16,5 kW)	32 A (400/415V, 380V, 440V)
Συχνότητα	50 Hz ή 60 Hz
Μέγιστη ισχύς εξόδου	11,5 kW (πλήρωση με ζεστό νερό) 16,5 kW (πλήρωση με κρύο ή ζεστό νερό)
Κινητήρας αντλίας για το πλύσιμο	2,2 kW
Κινητήρας αντλίας για το ξέβγαλμα	0,11 kW

Θερμαντήρας δεξαμενής πλυσίματος*	9 kW σε έξοδο 11,5 kW 14 kW σε έξοδο 16,5 kW
Θερμαντήρας δεξαμενής ξεβγάλματος*	9 kW σε έξοδο 11,5 kW 14 kW σε έξοδο 16,5 kW
Ταξινόμηση περιβλήματος	IPX5

ΣΥΝΔΕΣΗ ΝΕΡΟΥ

Σκληρότητα/Σύνδεση	Συνολική σκληρότητα: 3-7 °dH, 5-12 °TH, 53-125 PPM ¾" BSP αρσενικό (DN20) Προσοχή! Δεν πρέπει να χρησιμοποιείται νερό αντίστροφης όσμωσης και εντελώς αποσκληρωμένο νερό.
Σύνδεση A	Μονάδα 11,5 kW: 1-6 bar, 15 l/min, 55-65 °C (πλήρωση με ζεστό νερό) Μονάδα 16,5 kW: 1-6 bar, 15 l/min, 5-65°C (πλήρωση με κρύο ή ζεστό νερό)
Σύνδεση F (προαιρετικό)	11,5 kW/16,5 kW με μείωση υδρατμών: 3-6 bar, 15 l/min, 20 °C 16,5 kW με EcoExchanger: 1-6 bar, 15 l/min, 20 °C

ΕΞΑΕΡΙΣΜΟΣ ΚΑΙ ΑΠΟΣΤΡΑΓΓΙΣΗ

Εξαερισμός με μείωση υδρατμών	200 m³/h
Εξαερισμός χωρίς μείωση υδρατμών	< 70 dB(A)
Εξαερισμός με EcoExchanger	100 m³/h
Θερμότητα που εκπέμπεται στον χώρο με την επιλογή μείωσης υδρατμών (συνολική/αισθητή/λανθάνουσα)	1,7 kW / 0,8 kW / 0,9 kW
Θερμότητα που εκπέμπεται στον χώρο χωρίς την επιλογή μείωσης υδρατμών (συνολική/αισθητή/λανθάνουσα)	2,4 kW / 0,8 kW / 1,6 kW
Θερμότητα που εκπέμπεται στον χώρο με την επιλογή EcoExchanger	1,3 kW / 0,8 kW / 0,5 kW

Σωλήνας αποστράγγισης	Σωλήνας \varnothing 32 χιλιοστά (εξωτερική διάμετρος)
Αποστράγγιση	Απαιτούμενη χωρητικότητα 50 l/min Χωρίς αντλία αποστράγγισης, αποστράγγιση διά της βαρύτητας Το μηχάνημα δεν πρέπει να τοποθετείται απευθείας πάνω από την αποστράγγιση.

ΑΠΟΡΡΥΠΑΝΤΙΚΟ ΚΑΙ ΛΑΜΠΡΥΝΤΙΚΟ

Απορρυπαντικό και λαμπρυντικό	Απαιτούνται. Το σήμα 230 VAC διατίθεται από ξεχωριστό κουτί Συνολικό μέγιστο φορτίο 0,5 A
-------------------------------	--

* Δεν χρησιμοποιούνται ταυτόχρονα

** Για συγκεκριμένα δεδομένα όσον αφορά τα παραδιδόμενα μηχανήματα, ανατρέξτε στην πινακίδα ονομαστικών χαρακτηριστικών του μηχανήματος

**ΣΗΜΕΙΩΣΗ**

Το *Granule Smart*® διαθέτει ηλεκτρικό καλώδιο 2 μέτρων για να το συνδέσετε με τον διακόπτη ρεύματος στον τοίχο. Ο κεντρικός διακόπτης δεν περιλαμβάνεται στη συσκευασία κατά την παράδοση του μηχανήματος.

1.4 PowerGranules® και PowerGranules BIO®

- Τα PowerGranule και PowerGranule BIO είναι ειδικά σχεδιασμένα για τα πλυντήρια σκευών Granule από την GRANULDISK.
- Εξασφαλίζουν τα καλύτερα αποτελέσματα πλυσίματος καθώς και μεγαλύτερη διάρκεια ζωής τόσο για τα ίδια όσο και για το μηχάνημα.
- Το σύνθετο υλικό που περιέχουν τα PowerGranule είναι εγκεκριμένο για χρήση σε συνδυασμό με τρόφιμα.
- Τα PowerGranules BIO είναι βιοδιασπώμενα granule.

Συλλογή των **PowerGranule** ως μέρος του καθημερινού καθαρισμού

- Εισάγετε τον συλλέκτη Granule στο μηχάνημα σύμφωνα με τις οδηγίες στην ενότητα Καθημερινός καθαρισμός στο παρόν εγχειρίδιο.
- Επιλέξτε ένα "Granule collection program" (Πρόγραμμα συλλογής Granule) πιέζοντας "STOP" (Διακοπή), περιμένετε 3 δευτερόλεπτα και στη συνέχεια πιέστε και κρατήστε πατημένο το κουμπί Granule και το κουμπί "Short program" (Σύντομο πρόγραμμα) μέχρι να εμφανιστεί το κείμενο "Granule collecting program" (Πρόγραμμα συλλογής Granule).
- Για άψογο αποτέλεσμα πλυσίματος, ελέγξτε τη συνιστώμενη στάθμη (8 λίτρα) των Granule καθημερινά όταν συλλέγετε τα PowerGranule. Συμπληρώστε με **PowerGranule** εάν η στάθμη κατέβει κάτω από το οριζόντιο σημάδι στάθμης.

Δείτε εικόνα 31 Έλεγχος της στάθμης των Granule

- Μην αναμιγνύετε τα PowerGranule με τα PowerGranule BIO® στο μηχάνημα. Τεχνικά δεν θα προκληθεί ζημιά στο πλυντήριο σκευών, ωστόσο η διαχείριση αποβλήτων είναι διαφορετική (δείτε παρακάτω) και, συνεπώς, συνιστούμε την αντικατάσταση ολόκληρης της παρτίδας Granule όταν γίνεται αλλαγή σε PowerGranules BIO®.

Αλλαγή των φθαρμένων **PowerGranule**

- Ακολουθήστε τη συνιστώμενη αλλαγή των PowerGranule με βάση την οδηγία μέσω του GDMemo™ (το μήνυμα εμφανίζεται στην οθόνη μετά από κάθε κύκλο 2.500 Granule). Εκτελέστε ένα πρόγραμμα συλλογής Granule σύμφωνα με τα παραπάνω και αντικαταστήστε με νέα παρτίδα.
- Μετά την αλλαγή των Granule, εκτελέστε επαναφορά στο σύστημα υπενθύμισης πιέζοντας το κουμπί STOP (Διακοπή), περιμένετε για 3 δευτερόλεπτα και, στη συνέχεια, πιέστε το κουμπί Granule 5 φορές. Η ένδειξη OK εμφανίζεται στην οθόνη μέσα σε 2 δευτερόλεπτα μετά την επαναφορά.
- Αντιμετωπίστε τα φθαρμένα Granule ως μη επικίνδυνα βιομηχανικά απόβλητα. Πρέπει να κλείνετε ερμητικά τα χρησιμοποιημένα Granule σε πλαστικό κάδο με καπάκι ή σε πλαστική σακούλα πριν από την απόρριψή τους. Τα PowerGranule μπορούν να θεωρηθούν ανακυκλώσιμο πλαστικό ή καύσιμα απόβλητα. Τα PowerGranule BIO®

θεωρούνται καύσιμα απόβλητα εκτός αν ορίζονται αλλιώς σύμφωνα με τους τοπικούς κανονισμούς. Τα PowerGranule BIO® είναι βιοδιασπώμενα και, ως εκ τούτου, δεν μπορούν να ανακυκλωθούν ως πλαστικό.

1.5 SIMpel – εύκολη πρόσβαση σε πληροφορίες

Για την ευκολότερη εύρεση πληροφοριών που αφορούν το μηχάνημα και τον τρόπο χρήσης του, το ίδιο διαθέτει έναν κωδικό QR.

Το αυτοκόλλητο βρίσκεται κάτω από την οθόνη ή στα πλάι.



- 1 Σκανάρετε τον κωδικό QR του αυτοκόλλητου.

Δείτε εικόνα 1 Ο κωδικός QR επάνω στο αυτοκόλλητο



εικόνα 1 Ο κωδικός QR επάνω στο αυτοκόλλητο

2 Όταν σαρώνετε τον κωδικό QR, εισέρχεστε στο ακόλουθο μενού.

(Λαμβάνετε υπόψη ότι το περιβάλλον χρήστη ενδέχεται να διαφέρει ανάλογα με τη συσκευή που χρησιμοποιείται).

Δείτε εικόνα 2 Μενού

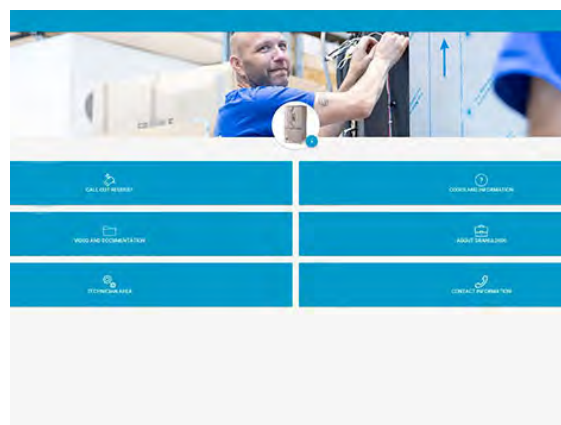

εικόνα 2 Μενού

3 Επιλέξτε τη γλώσσα από την επάνω δεξιά γωνία. Η προεπιλεγμένη γλώσσα είναι τα αγγλικά.

Επεξήγηση των διαφόρων στοιχείων:

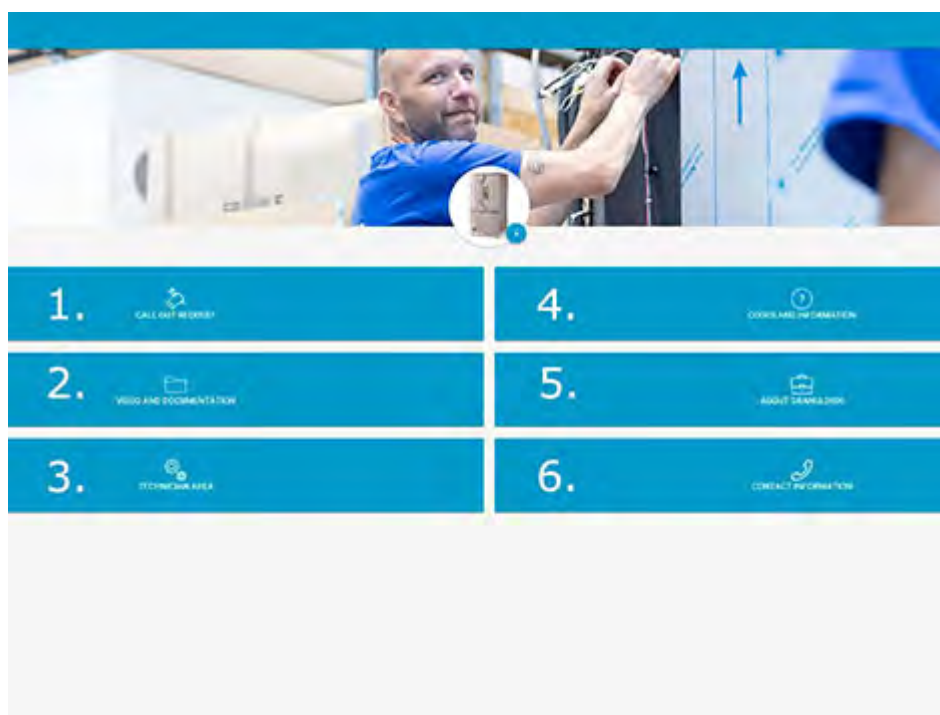

1. ΑΙΤΗΜΑ ΚΛΗΣΗΣ	Πραγματοποιήστε μια κλήση αιτήματος συντήρησης στο μηχάνημα
2. ΒΙΝΤΕΟ ΚΑΙ ΤΕΚΜΗΡΙΩΣΗ	Εγχειρίδια χρήσης και βίντεο με θέμα τα παρελκόμενα ή τον καθημερινό καθαρισμό
3. ΓΙΑ ΤΟΝ ΤΕΧΝΙΚΟ	Μόνο για τεχνικούς/συνεργάτες συντήρησης

4. ΚΩΔΙΚΟΙ ΚΑΙ ΠΛΗΡΟΦΟΡΙΕΣ	Λίστα των κωδικών σφαλμάτων
5. ΠΛΗΡΟΦΟΡΙΕΣ ΓΙΑ ΤΗΝ GRANULDISK	Σύνδεσμος με την ιστοσελίδα μας
6. ΠΛΗΡΟΦΟΡΙΕΣ ΕΠΙΚΟΙΝΩΝΙΑΣ	Στοιχεία επικοινωνίας με τον συνεργάτη συντήρησης

2 Λειτουργία

2.1 Διαδικασία εκκίνησης

- 1 Τοποθετήστε το πλέγμα της δεξαμενής στη θέση του.

Δείτε εικόνα 3 Σχάρα δεξαμενής

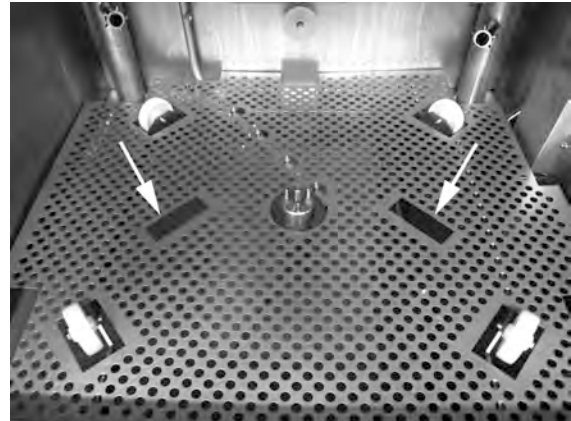

εικόνα 3 Σχάρα δεξαμενής

- 2 Τοποθετήστε τον τροχό του καλαθιού στη θέση του.

Περιστρέψτε μέχρι να στερεωθεί στους πείρους στο μέσον του τροχού.

Δείτε εικόνα 4 Τροχός καλαθιού

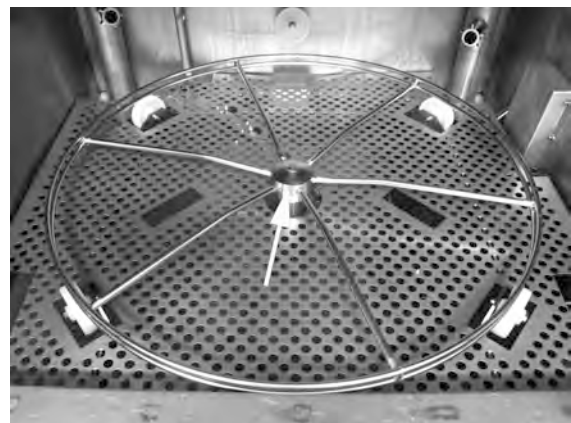

εικόνα 4 Τροχός καλαθιού

- 3 Αδειάστε τον Συλλέκτη κόκκων με το PowerGranules στο αριστερό μέρος της δεξαμενής πλύσης.

Δείτε εικόνα 5 Γέμισμα με *Granule*

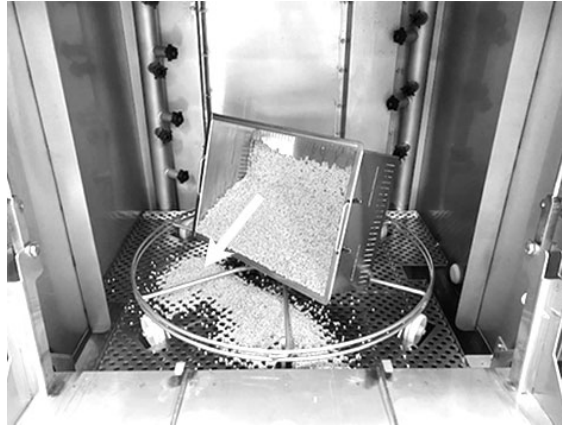

εικόνα 5 Γέμισμα με *Granule*

- 4 Κλείστε τη βαλβίδα αποστράγγισης στο μπροστινό μέρος του μηχανήματος

Δείτε εικόνα 6 Άνοιγμα της βαλβίδας αποστράγγισης

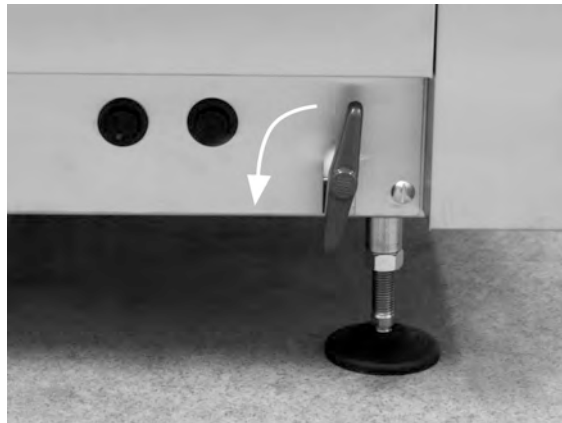

εικόνα 6 Άνοιγμα της βαλβίδας αποστράγγισης

- 5 Ανοίξτε τον κεντρικό διακόπτη ρεύματος.

Γέμισμα με νερό

1 Κλείστε την πόρτα

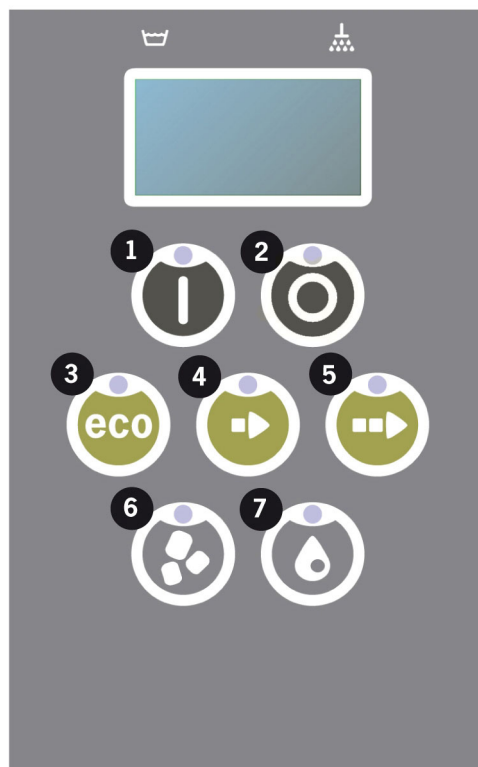

- 2 Πιέστε το κουμπι Confirm (Επιβεβαίωση) (1) ώστε να γεμίσει η δεξαμενή για το πλύσιμο.

Γέμισμα δεξαμενής για το πλύσιμο;

- 3 Τώρα, το μηχάνημα θα γεμίσει με νερό, το οποίο θα θερμανθεί ωσότου φτάσει στη σωστή θερμοκρασία. Όσο διαρκεί το γέμισμα, οι φωτοδιόδοι επιλογής προγράμματος στον πίνακα (3-5) αναβοσβήνουν χωρίς συγχρονισμό με τις φωτοδιόδους για το πλύσιμο με ή χωρίς Granule (6-7). Εμφανίζεται το εξής μήνυμα:

XX°C XX°C

Πραγματοποιείται γέμισμα της δεξαμενής για το πλύσιμο

- 4 Το γέμισμα και η θέρμανση διαρκεί περίπου 20 λεπτά (σύνδεση για ζεστό νερό, +55 °C). Στην προαιρετική σύνδεση για κρύο νερό (+10 έως 12° C) το γέμισμα και η θέρμανση του νερού διαρκεί περίπου 40 λεπτά. Εάν δεν έχει επιτευχθεί η σωστή θερμοκρασία στη δεξαμενή πλυσίματος μετά το γέμισμα, εμφανίζεται το εξής μήνυμα:

50°C 60°C

Πραγματοποιείται θέρμανση της δεξαμενής για το πλύσιμο, 65°C

- 5 Το μηχάνημα είναι έτοιμο για χρήση όταν επιτευχθεί η σωστή θερμοκρασία στη δεξαμενή για το πλύσιμο.

Τώρα εμφανίζεται κάποιο προεπιλεγμένο πρόγραμμα.

65°C 70°C
 Πρόγραμμα Eco
 με Granule
 χρόνος πλύσης: 2:10



ΣΗΜΕΙΩΣΗ

ΚΟΚΚΙΝΗ ΛΥΧΝΙΑ:
 υποδεικνύει ότι το μηχάνημα βρίσκεται σε λειτουργία. Μην ανοίγετε την πόρτα!

ΠΡΑΣΙΝΗ ΛΥΧΝΙΑ:
 υποδεικνύει ότι το μηχάνημα είναι έτοιμο για χρήση.

Προετοιμασία σκευών

- 1 Αδειάστε και ξύστε όλα τα υπολείμματα τροφίμων πριν τοποθετήσετε τα σκεύη στο πλυντήριο

Δείτε εικόνα 7 Ξύστε τα σκόρπια υπολείμματα φαγητού

- Δεν χρειάζεται μούσκεμα ή τρίψιμο.
- Μη χρησιμοποιήσετε σαπούνι χεριών (για να αποφευχθεί η δημιουργία αφρού που θα μπορούσε να προκαλέσει εκτεταμένα προβλήματα).



εικόνα 7 Ξύστε τα σκόρπια υπολείμματα φαγητού

- 2 Αν οι κατσαρόλες και τα τηγάνια περιέχουν υγρά φαγητά που είναι πλούσια σε πρωτεΐνες, μπορεί να χρειαστεί να ξεπλύνετε τα σκεύη με νερό προτού τα τοποθετήσετε μέσα στο μηχάνημα.

2.2 Τοποθέτηση σκευών

Όλα τα σκεύη πρέπει να τοποθετούνται με το εσωτερικό στραμμένο προς τους σωλήνες ψεκασμού, δηλαδή στραμμένα προς τα έξω. Είναι σημαντικό όλα τα είδη να είναι σταθερά τοποθετημένα στη θέση τους όταν πλένονται.

Φόρτωση του καλαθιού

Βγάλτε το μισό καλάθι έξω από το μηχάνημα (ένα μέρος του καλαθιού πρέπει να πατά στην πόρτα).

Όταν το καλάθι γεμίσει με κατσαρόλες και τηγάνια, σύρετε το καλάθι πλύσης μέσα στο μηχάνημα. Το καλάθι έχει σχεδιαστεί έτσι ώστε να μπορείτε να καταλάβετε πότε είναι τοποθετημένο σωστά πάνω στον τροχό του.

Ελέγξτε μήπως προεξέχει κάποιο αντικείμενο από τα πλάγια ή το κάτω μέρος του καλαθιού. Δεν πρέπει να εμποδίζεται η περιστροφή του καλαθιού.

Δείτε εικόνα 8 Φόρτωση και αφαίρεση σκευών

Ανύψωση καλαθιού

Χρησιμοποιώντας τον ενσωματωμένο μηχανισμό ανύψωσης, μπορείτε να βγάλετε απρόσκοπτα το καλάθι πάνω στην πόρτα (το ενσωματωμένο τραπέζι) για να το φορτώσετε και να το ξεφορτώσετε.

Δείτε εικόνα 9 Ανύψωση καλαθιού



εικόνα 8 Φόρτωση και αφαίρεση σκευών

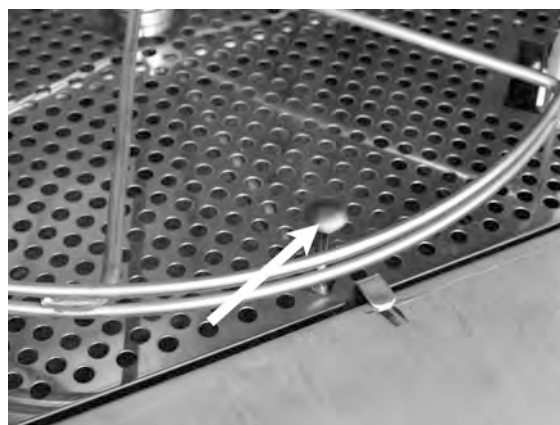

εικόνα 9 Ανύψωση καλαθιού

**Βασικό καλάθι πλύσης
(26426)**

Χωρητικότητα: 6 GN 1/1 65 mm
ή 3 GN 1/1 έως 200 mm + 3 GN
1/1 έως 65 mm. Εξοπλισμένο με
μικρά άγκιστρα που επιτρέ-
πουν την τοποθέτηση έως και
12 μικρών δοχείων (1/4, 1/6, 1/9)
απευθείας στο καλάθι πλύσης.

Δείτε εικόνα 10 Τυπικό καλάθι
πλυσίματος

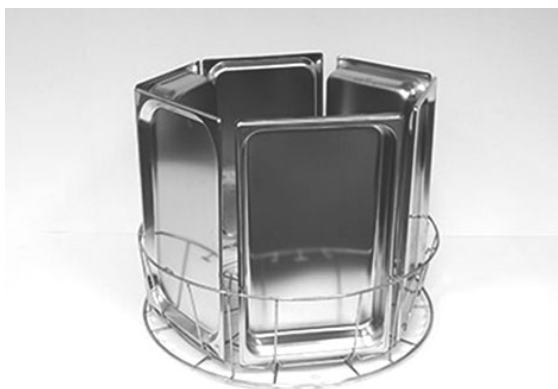

εικόνα 10 Τυπικό καλάθι πλυσίματος

Δυνατότητα τοποθέτησης
φορτώσετε 6 σκεύη GN 1/3

Δυνατότητα φόρτωσης 12 x μι-
κρών δοχείων GN. Επιλέξτε
ανάμεσα σε GN 1/4, GN 1/6, GN
1/9.

Δείτε εικόνα 11 Τυπικό καλάθι
πλυσίματος

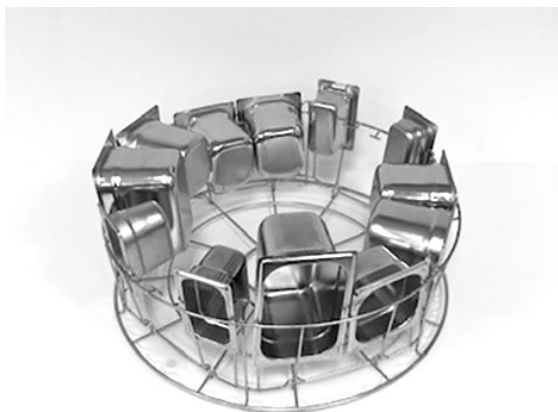

εικόνα 11 Τυπικό καλάθι πλυσίματος

**Ένθετο εξάρτημα για δίσκους
(19992)**

Τοποθετείται μέσα στο βási-
κό καλάθι πλύσης (26426).
Χωρά 2 GN 2/1 ή 6 ταψιά
600x400 mm με χείλος έως 20
mm και 2 δίσκους GN 1/1, έως
και 16 σχάρες, έως και 8 επι-
φάνειες κοπής και καπάκια
GN 1/1.

Δείτε εικόνα 12 Ένθετο εξάρ-
τημα για δίσκους με GN 2/1



εικόνα 12 Ένθετο εξάρτημα για δι-
σκους με GN 2/1

Δυνατότητα τοποθέτησης σχαρών, επιφανειών κοπής, ταψιών, επιφανειών ψησίματος και καπακιών GN 1/1.

Δείτε εικόνα 13 Ένθετο εξάρτημα για δίσκους



εικόνα 13 Ένθετο εξάρτημα για δίσκους

Βάση συγκράτησης για μπολ & βαθιά σκεύη με ενσωματωμένη βάση συγκράτησης για κουτάλες (13756)

Τοποθετείται μέσα στο βασικό καλάθι πλύσης (26426). Χωρητικότητα: έως 5-6 μπολ ή κατσαρόλες. Μπορούν να πλυθούν δοχεία βάθους από 60 mm έως 170 mm περίπου.

Μπορείτε να τοποθετήσετε κουτάλες, αναδευτήρες, σπάτουλες και άλλα παρεμφερή εξαρτήματα στη μέση της θήκης μέσα στο δικτυωτό καλάθι. Οι κουτάλες πρέπει να έχουν ύψος έως και 500 χιλιοστά.

Αυτό το εξάρτημα τοποθετείται στο βασικό καλάθι πλύσης, ενώ μικροί πείροι στο κάτω μέρος του καλάθιού το συγκρατούν στη θέση του.

Δείτε εικόνα 14 Βάση συγκράτησης για βαθιά σκεύη και μπολ



εικόνα 14 Βάση συγκράτησης για βαθιά σκεύη και μπολ

Ευέλικτη βάση συγκράτησης για βαθιά σκεύη (13789)

Λαστιχένιος ιμάντας με δύο άγκιστρα. Τοποθετήστε τον λαστιχένιο ιμάντα γύρω από την κατσαρόλα και αγκιστρώστε τον πάνω στο καλάθι. Πρέπει να προσέχετε όταν δένετε και λύνετε τους λαστιχένιους ιμάντες γιατί τα άγκιστρα μπορεί να προκαλέσουν τραυματισμό.

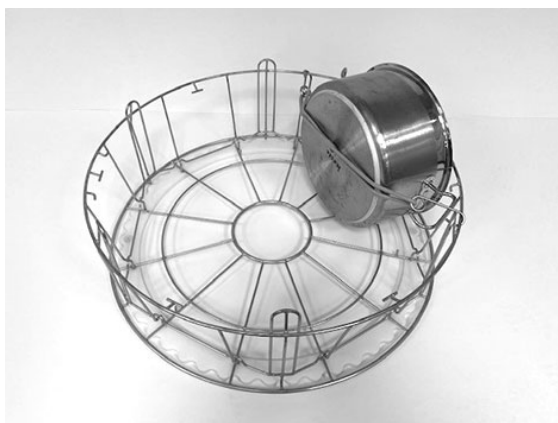

εικόνα 15 Ευέλικτη βάση συγκράτησης για βαθιά σκεύη

Δείτε εικόνα 15 Ευέλικτη βάση συγκράτησης για βαθιά σκεύη

Εύχρηστη βάση συγκράτησης για κατσαρολάκια με μακρύ χερούλι, μικρά μπολ, σουρωτήρια (20554)

Τοποθετείται μέσα στο βασικό καλάθι πλύσης (26426). Χωρητικότητα: έως και 3-4 μικρές κατσαρόλες ή έως και 4-5 μικρά μπολ, σίτες κ.λπ.

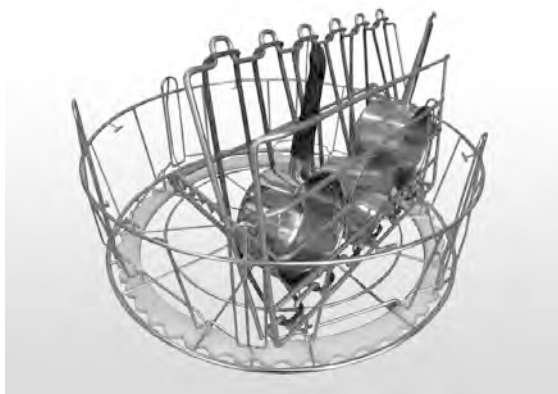

Δείτε εικόνα 16 Εύχρηστη βάση συγκράτησης

εικόνα 16 Εύχρηστη βάση συγκράτησης

Καλάθι πλύσης με κάτω πλέγμα (26140)

Ίδια χωρητικότητα με το βασικό καλάθι πλύσης (26426). Το κάτω πλέγμα εμποδίζει τις λαβές κ.λπ. να γλιστρήσουν στο κάτω μέρος του καλαθιού.

Δείτε εικόνα 17 Καλάθι πλύσης με κάτω πλέγμα



εικόνα 17 Καλάθι πλύσης με κάτω πλέγμα

**Καλάθι για βαθιά σκεύη
(21423)**

Χωρά 2 μεγάλα βαθιά σκεύη (200 χιλιοστών) ή 1 μεγάλο βαθύ σκεύος (400 χιλιοστών). Μπορείτε να τα τοποθετήσετε στο μηχάνημα στη θέση του τυπικού καλαθιού πλυσίματος.

Δείτε εικόνα 18 Καλάθι για βαθιά σκεύη



εικόνα 18 Καλάθι για βαθιά σκεύη

Όταν τοποθετείτε ένα μεγάλο βαθύ σκεύος στο καλάθι, χρησιμοποιήστε μία ή δύο ευέλικτες βάσεις συγκράτησης για βαθιά για να το στερεώσετε.

Τοποθετήστε τον λαστιχένιο ιμάντα στα άγκιστρα, τυλίξτε τον γύρω από το βαθύ σκεύος και στερεώστε τον στα άγκιστρα της ράβδου στην άλλη πλευρά.

Δείτε εικόνα 19 Καλάθι για βαθιά σκεύη



εικόνα 19 Καλάθι για βαθιά σκεύη

**Διχτυωτό καλάθι με καπάκι
(21477)**

Για κουτάλες, σύρματα ή μικρότερα ελαφριά είδη. Τοποθετείται μέσα στο εξάρτημα 19992.

Δείτε εικόνα 20 Καλάθι-δίχτυ με καπάκι



εικόνα 20 Καλάθι-δίχτυ με καπάκι

2.3 Πίνακας ελέγχου

- 1 Το κουμπί Confirm (Επιβεβαίωση) χρησιμοποιείται για να απαντήσετε «yes» (ναι) σε ερωτήσεις που εμφανίζονται στο παράθυρο της οθόνης.

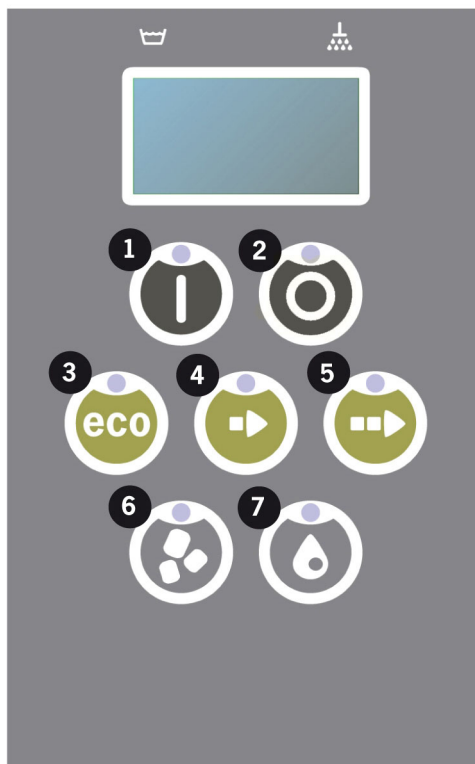

- 2 Το κουμπί Stop χρησιμοποιείται για τον μηδενισμό πιθανών συναγερμών.

Χρησιμοποιείται επίσης για τη μετάβαση σε κατάσταση αναστολής λειτουργίας. Ύστερα από 30 δευτερόλεπτα, σβήνει ο φωτισμός της οθόνης και το μηχάνημα μεταβαίνει σε κατάσταση αναστολής λειτουργίας. Η κόκκινη ενδεικτική λυχνία στο κουμπί Stop (Διακοπή) παραμένει αναμμένη όσο διαρκεί η κατάσταση αναστολής λειτουργίας, αλλά όλες οι λειτουργίες του μηχανήματος είναι απενεργοποιημένες.

Για να ενεργοποιήσετε ξανά το μηχάνημα, πιέστε οποιοδήποτε κουμπί.

Στην κατάσταση αναστολής λειτουργίας, δεν θερμαίνεται το νερό στη δεξαμενή για το πλύσιμο ή στη δεξαμενή για το ξέβγαλμα.

- 3 Έναρξη προγράμματος ECO (Οικονομικό)
- 4 Έναρξη Σύντομου προγράμματος
- 5 Έναρξη Κανονικού προγράμματος
- 6 Πλύσιμο με Granule
- 7 Πλύσιμο χωρίς Granule

2.4 Έναρξη και λειτουργία

1 Πιέστε το κουμπί Confirm (1).

- Αν κατά τη στιγμή της πρώτης έναρξης η θερμοκρασία στη δεξαμενή για το πλύσιμο είναι κάτω από 65°C, το μηχάνημα θα συνεχίσει τη θέρμανση του νερού μόλις γεμίσει η δεξαμενή.
- Με το πλύσιμο σε υπερβολικά χαμηλή θερμοκρασία αυξάνεται ο κίνδυνος να δημιουργηθεί αφρός και να μην καθαριστούν υγιεινά τα σκεύη.
- Νέος προγραμματισμός μπορεί να εκτελεστεί μόνο από εξουσιοδοτημένους τεχνικούς.

62°C (αναβοσβήνει) 59°C

Πραγματοποιείται θέρμανση της δεξαμενής για το πλύσιμο, 65°C

2 Επιλέξτε πλύσιμο με ή χωρίς Granule (6) ή (7). Για ελαφρώς λερωμένα ταψιά, τρυπητά δοχεία, πλαστικά διαφανή δοχεία ή δοχεία τεφλόν, επιλέξτε ένα πρόγραμμα χωρίς Granule. Για κανονικά έως πολύ λερωμένα ταψιά και κατσαρόλες, επιλέξτε έναν ισχυρό κύκλο Granule για καλό καθαίρισμα.

3 Επιλέξτε το χρόνο που απαιτείται για το πλύσιμο χρησιμοποιώντας τα κουμπιά για οικονομικό (ECO) (3), σύντομο (4) ή κανονικό (5) πρόγραμμα.

ECO (Οικονομικό)

2 λεπτά, 10 δευτερόλεπτα (με Granule)

2 λεπτά, 10 δευτερόλεπτα (χωρίς Granule)

+ 70 δευτερόλεπτα για την προαιρετική επιλογή EcoExchanger

Short (Σύντομο)

3 λεπτά, 10 δευτερόλεπτα (με Granule)

2 λεπτά, 30 δευτερόλεπτα (χωρίς Granule)

+ 70 δευτ. με προαιρετική μείωση υδρατμών ή + 80 δευτ. με την προαιρετική επιλογή EcoExchanger

Normal (Κανονικό)

5 λεπτά, 10 δευτερόλεπτα (με Granule)

4 λεπτά, 30 δευτερόλεπτα (χωρίς Granule)

+ 70 δευτ. με προαιρετική μείωση υδρατμών ή + 80 δευτ. με την προαιρετική επιλογή EcoExchanger

65°C 85°C

Πρόγραμμα Eco

με Granule

Χρόνος που απομένει: 2:10

- 4 Όταν ολοκληρωθεί το πρόγραμμα πλυσίματος, η λέξη «END» (Τέλος) αναβοσβήνει και ανάβει η πράσινη ενδεικτική λυχνία.

65°C 85°C

END

Δείτε εικόνα 21 Όταν το πρόγραμμα ολοκληρωθεί, ανάβει το πράσινο φως.



εικόνα 21 Όταν το πρόγραμμα ολοκληρωθεί, ανάβει το πράσινο φως.

- 5 Όταν ανοίξουν οι πόρτες, η οθόνη επανέρχεται σε κατάσταση αναμονής και εμφανίζει το πιο πρόσφατο πρόγραμμα που χρησιμοποιήθηκε.

Πρόγραμμα Eco

με Granule

Χρόνος πλύσης: 2:10

- 6 Κρατήστε την πόρτα κλειστή εάν δεν χρησιμοποιήσετε αμέσως άλλο πρόγραμμα πλυσίματος. Έτσι εξοικονομείται ενέργεια και μειώνονται οι υδρατμοί από τη δεξαμενή πλυσίματος.

Διακοπή κατά τη λειτουργία του μηχανήματος

- Περάστε σε πλύσιμο με νερό για περίπου 30 δευτερόλεπτα για να ξεπλυθούν όλα τα Granule. Στη συνέχεια, πιέστε το κουμπί STOP (2).
- Σε περίπτωση έκτακτης ανάγκης: απλώς πιέστε το κουμπί STOP (2).



ΣΗΜΕΙΩΣΗ

Στα σκεύη μπορεί να έχουν μείνει υπολείμματα του απορρυπαντικού και θα χρειαστεί να τα πλύνετε ξανά προτού τα βγάλετε από το μηχάνημα. Ποτέ μην εκτελείτε αποστράγγιση σε μηχάνημα που σταμάτησε λόγω έκτακτης ανάγκης! (Τα Granule που έχουν μείνει στην αντλία χωρίς νερό θα φράξουν την πτερωτή της αντλίας.)



ΠΡΟΕΙΔΟΠΟΙΗΣΗ

Μην ανοίγετε την πόρτα όση ώρα εκτελείται κάποιος κύκλος πλυσίματος! Υπάρχει κίνδυνος πρόκλησης εγκαυμάτων.

Επαναφορά προστασίας από υπερθέρμανση

Εκτελέστε επαναφορά της προστασίας από υπερθέρμανση εάν προκύψουν οι κωδικοί σφάλματος 104 και 105.

- 1 Αδειάστε τη δεξαμενή για το πλύσιμο.
- 2 Καθαρίστε τον αισθητήρα στάθμης.
- 3 Ξεβιδώστε το μαύρο καπάκι.
- 4 Επαναφέρετε την προστασία από υπερθέρμανση χρησιμοποιώντας ένα μικρό κατσαβίδι που θα τοποθετήσετε μέσα στον μηχανισμό προστασίας για να πιέσετε το κουμπί επαναφοράς. Αν η προστασία έχει διακοπεί, κατά την επαναφορά της ακούγεται ένα κλικ.



Δείτε εικόνα 22 Πρόσβαση στους μηχανισμούς προστασίας από υπερθέρμανση

εικόνα 22 Πρόσβαση στους μηχανισμούς προστασίας από υπερθέρμανση

- 5 Αν ο κωδικός σφάλματος εμφανιστεί ξανά μέσα σε λίγες ώρες, επικοινωνήστε με τεχνικό συντήρησης.

Επιθεώρηση των σκευών

- 1 Εξετάστε τις κατσαρόλες και τα τηγάνια μετά από κάθε πρόγραμμα.
- 2 Για να βεβαιωθείτε ότι δεν έχουν απομείνει καθόλου Granule, αναποδογυρίστε όλα τα σκεύη (δοχεία, ταψιά κ.λπ.) πριν αφαιρέσετε τα αντικείμενα από το μηχάνημα.

- 3 Αφαιρέστε τα Granule που μπορεί να έχουν κολλήσει στις γωνίες, σε αιχμηρές άκρες και σε άλλα δυσπρόσιτα σημεία

Δείτε εικόνα 23 Βεβαιωθείτε ότι δεν υπάρχουν κολλημένα *Granule*



εικόνα **23** Βεβαιωθείτε ότι δεν υπάρχουν κολλημένα **Granule**

2.5 Επιλογή γλώσσας

Για να αλλάξετε τις ρυθμίσεις γλώσσας:

- 1 Πιέστε το κουμπί STOP, αφήστε το και περιμένετε 3 δευτερόλεπτα.

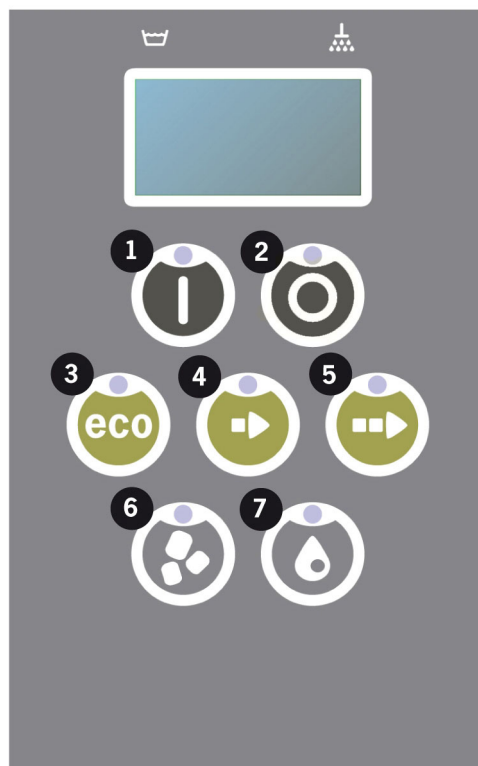

- 2 Πατήστε το κουμπί (4) "Short program" (Σύντομο πρόγραμμα), πέντε φορές.
- 3 Στην οθόνη εμφανίζεται η παρακάτω ένδειξη:

Γλώσσα
< αγγλικά >
Επιλογή «Back»

- 4 Πιέστε το κουμπί Confirm για «Επιλογή».
- 5 Μετακινηθείτε χρησιμοποιώντας τα κουμπιά για το πρόγραμμα ECO (Οικονομικό) (3) ή το Κανονικό πρόγραμμα (5), για να περιηγηθείτε στη λίστα γλωσσών.

Γλώσσα
< αγγλικά >
OK Ακύρωση

- 6 Επιλέξτε γλώσσα πιέζοντας το κουμπί Confirm (1) και πιέστε το OK.
- 7 Για έξοδο από τη λειτουργία προγραμματισμού, πιέστε το κουμπί STOP (2).

2.6 Ρυθμίστε ημερομηνία και ώρα

Για να αλλάξετε την ημερομηνία και την ώρα:

- 1 Πιέστε το STOP (Διακοπή) (2) και στη συνέχεια πιέστε το κουμπί σύντομου προγράμματος (4) 5 φορές και 1 φορά το κουμπί του προγράμματος ECO (Οικονομικό) (3).

Αλλαγή ημερομηνίας και
ώρας

ηημμεε ωω:λλ

210101 13:00

Επιλέξτε «Back»

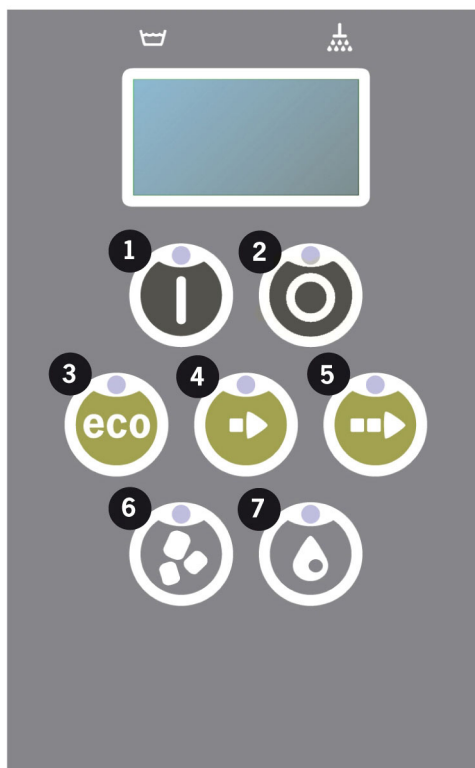

- 2 Πιέστε το κουμπί Function (Λειτουργία) (1) για να επιλέξετε και να μπορείτε να αλλάξετε την ημερομηνία και την ώρα.

Αλλαγή ημερομηνίας και
ώρας

ηημμεε ωω:λλ

210101 13:00

OK Ακύρωση

- 3 Ρυθμίστε την ημερομηνία και την ώρα χρησιμοποιώντας το κουμπί του Κανονικού προγράμματος (5) για να μετακινηθείτε στα δεξιά. Το σύμβολο ^^ σηματοδοτεί ποιος αριθμός μπορεί να αλλάξει. Χρησιμοποιήστε το κουμπί του Σύντομου προγράμματος (4) για να κάνετε αλλαγή προς τα επάνω και το κουμπί Granule (6) για να κάνετε αλλαγή προς τα κάτω.
- 4 Για OK και για να αποθηκεύσετε νέες ρυθμίσεις πατήστε το κουμπί Function (Λειτουργία) (1). Χρησιμοποιήστε το κουμπί STOP (Διακοπή) (2) για να κλείσετε τη λειτουργία προγραμματισμού χωρίς να αποθηκεύσετε.

3 Καθημερινός καθαρισμός

3.1 Πώς να χαμηλώνετε την πόρτα

Η πόρτα μπορεί να χαμηλώνει για να καθαρίζεται ευκολότερα το μηχάνημα.

Όταν χαμηλώνει η πόρτα, έχετε ευκολότερη πρόσβαση σε όλα τα μέρη του εσωτερικού της συσκευής.

Ακολουθήστε τα εξής βήματα:

- 1 Τραβήξτε το κόκκινο κουμπί (A) προς τα πάνω και μετακινήστε το πίσω προς την κατεύθυνση (B) μέχρι να φτάσει στο σημείο (C).

Δείτε εικόνα 24 Μετακινήστε τον βραχίονα προς τα πίσω

Δείτε εικόνα 25 Κουμπώστε σωστά τον βραχίονα

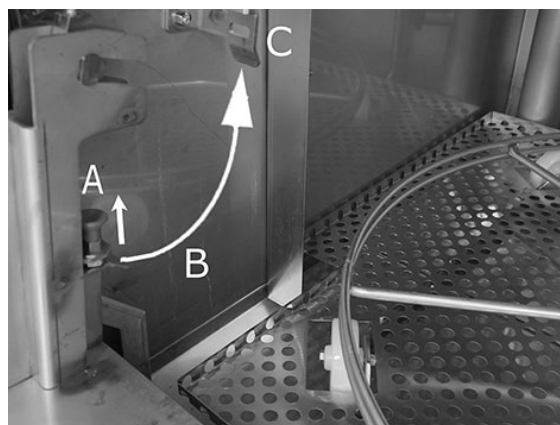

εικόνα **24** Μετακινήστε τον βραχίονα προς τα **πίσω**

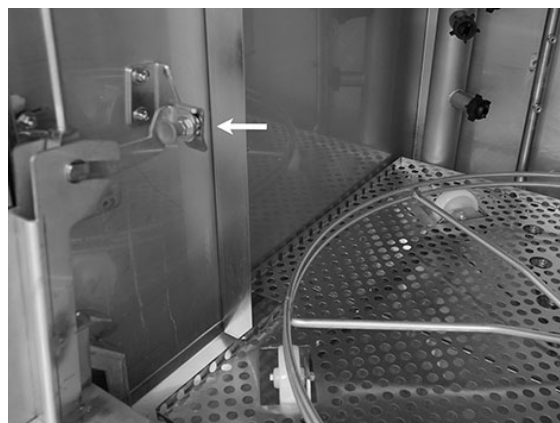

εικόνα **25** Κουμπώστε σωστά τον βραχίονα

- 2 Βεβαιωθείτε ότι έχει κουμπώσει σωστά. Θα ακούσετε ένα «κλικ».

εικόνα 26 Κοντινή εικόνα — κουμπώστε σωστά τον βραχίονα



εικόνα 26 Κοντινή εικόνα — κουμπώστε σωστά τον βραχίονα

- 3 Τοποθετήστε το ένα σας χέρι κάτω από την πόρτα για να συγκρατήσετε το βάρος της πόρτας. Επαναλάβετε την ίδια διαδικασία και από την άλλη πλευρά.

Δείτε εικόνα 27 Τοποθετήστε το ένα σας χέρι κάτω από την πόρτα



εικόνα 27 Τοποθετήστε το ένα σας χέρι κάτω από την πόρτα

- 4 Όταν έχουν κουμπώσει και οι δύο βραχίονες, η πόρτα απελευθερώνεται και μπορεί να χαμηλώσει.

Δείτε εικόνα 28 Χαμηλωμένη πόρτα

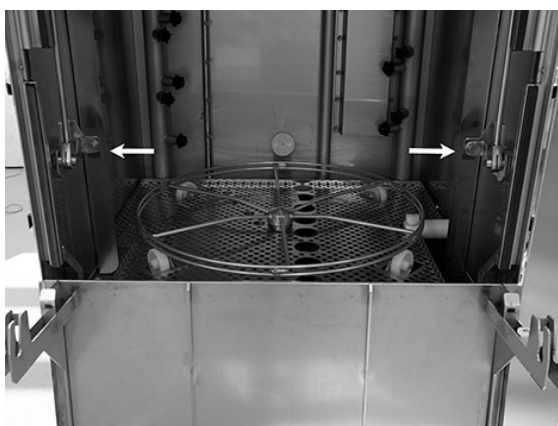

εικόνα 28 Χαμηλωμένη πόρτα

- 5 Όταν ολοκληρωθεί ο καθημερινός καθαρισμός, η πόρτα πρέπει να επανατοποθετείται στη θέση της.

Ανεβάστε την πόρτα στην ανώτατη θέση.

Ακολουθήστε τα ίδια βήματα αλλά με την αντίθετη κατεύθυνση.

Αποδεσμεύστε το κουμπί (A), τραβήξτε το προς τα κάτω (B) και κουμπώστε το (C) μέχρι να ακούσετε ένα «κλικ».

Οι βραχίονες πρέπει να κουμπώσουν σωστά και στις δύο πλευρές.

Δείτε εικόνα 29 Ίδια διαδικασία – αντίθετη κατεύθυνση

- 6 Η πόρτα έχει επανέλθει πλέον στη θέση της και το μηχάνημα είναι έτοιμο για χρήση.

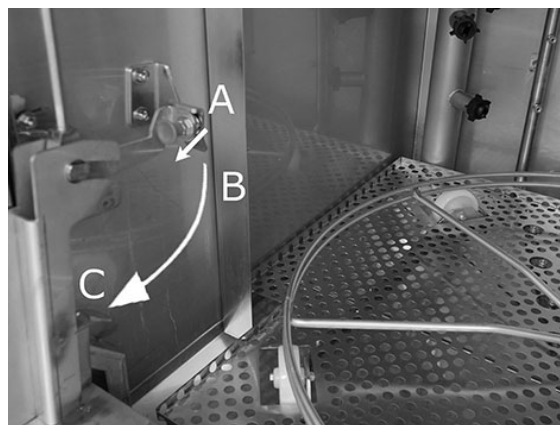

εικόνα 29 Ίδια διαδικασία – αντίθετη κατεύθυνση

3.2 Συλλογή και καθαρισμός των PowerGranules

- 1 Χρήση του συλλέκτη Granule
- 2 Τοποθετήστε τον συλλέκτη Granule στον τροχό καλαθιού. Πρέπει να τοποθετηθεί όσο το δυνατόν πιο εφαρμοστά στην πόρτα, που σημαίνει ότι ο συλλέκτης Granule θα έχει ελαφριά κλίση προς το πίσω μέρος του μηχανήματος.

Δείτε εικόνα 30 Συλλέκτης των Granule στο μηχανήμα:

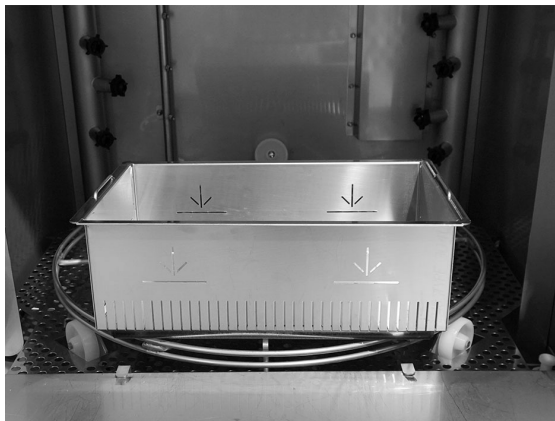

εικόνα 30 Συλλέκτης των **Granule** στο μηχανήμα:

- 3 Πρόγραμμα συλλογής **Granule**:

Πιέστε πρώτα το κουμπί STOP (Διακοπή) (2).

Πιέστε τα κουμπιά του Σύντομου προγράμματος (4) και του προγράμματος Granule (6) ταυτόχρονα για 3 δευτερόλεπτα.

65°C 70°C

Πρόγραμμα συλλογής
Granule

Χρόνος πλύσης: 7:00



ΣΗΜΕΙΩΣΗ

Εάν υπάρχει το προαιρετικό εξάρτημα *EcoExchanger*, το πρόγραμμα συλλογής Granule είναι 8:20.



ΣΗΜΕΙΩΣΗ

Κατά τη διάρκεια του προγράμματος συλλογής, δεν θα εμφανιστεί δοσολογία απορρυπαντικού ούτε θα γίνει θέρμανση της δεξαμενής για το πλύσιμο ή το ξέβγαλμα.

- 4 Μόλις ολοκληρωθεί το πρόγραμμα συλλογής Granule, εμφανίζεται ένα μήνυμα:
 - Από 2500 έως 501 προγράμματα: Ελέγξτε τη στάθμη των Granule (μετά από κάθε 10η συλλογή)

- Από 500 έως 251 προγράμματα: Δεν εμφανίζεται μήνυμα (επιστροφή στη λειτουργία STOP (Διακοπή))
- Από 250 έως 1 πρόγραμμα: Παραγγελία Granule (μετά από κάθε συλλογή)
- Από 0 πρόγραμμα: Αλλάξτε τα Granule τώρα (μετά από κάθε συλλογή μέχρι να γίνει επαναφορά του μηνύματος)

Όποτε χρειαστεί, προσθέστε καινούρια Granule. Το αποτέλεσμα του πλυσίματος δεν θα είναι καλό αν η στάθμη των Granule είναι υπερβολικά χαμηλή.

- 5 Βγάλτε από το μηχάνημα τον συλλέκτη των Granule και ξεπλύνετε καλά τα Granule. Βεβαιωθείτε ότι δεν έχουν απομείνει υπολείμματα τροφίμων.
- 6 Ελέγξτε αν η στάθμη των Granule έχει φτάσει ως το οριζόντιο σημάδι στον συλλέκτη των Granule

Δείτε εικόνα 31 Έλεγχος της στάθμης των Granule



εικόνα 31 Έλεγχος της στάθμης των Granule



ΣΗΜΕΙΩΣΗ

Δεν θα συλλεχθεί το 100% των Granule. 1-2 δεκατόλιτρα ενδέχεται να παραμείνουν στη δεξαμενή.



ΣΗΜΕΙΩΣΗ

Αν η ποσότητα των Granule είναι υπερβολικά μεγάλη ή υπερβολικά μικρή, θα επηρεαστούν τα αποτελέσματα του πλυσίματος. Επίσης, αν η ποσότητά τους είναι πολύ μεγάλη, μπορεί να φράξουν τα ακροφύσια ψεκασμού.



ΣΗΜΕΙΩΣΗ

Μη χρησιμοποιείτε απολυμαντικό ή άλλα προϊόντα καθαρισμού όταν καθαρίζετε τα Granule. Τα κατάλοιπα των προϊόντων αυτών θα δημιουργήσουν αφρό στο μηχάνημα και τα αποτελέσματα του πλυσίματος δεν θα είναι ικανοποιητικά.

3.3 Καθαρισμός μέσα στη δεξαμενή

- 1 Πατήστε το κουμπί διακοπής STOP (2) και ανοίξτε τη βαλβίδα αποστράγγισης για να αδειάσετε τη δεξαμενή πλύσης.

Δείτε εικόνα 32 Άνοιγμα της βαλβίδας αποστράγγισης



εικόνα 32 Άνοιγμα της βαλβίδας αποστράγγισης

- 2 Κλείστε τον κεντρικό διακόπτη ρεύματος.

- 3 Αφαιρέστε τον τροχό του καλαθιού.

Δείτε εικόνα 33 Τροχός καλαθιού

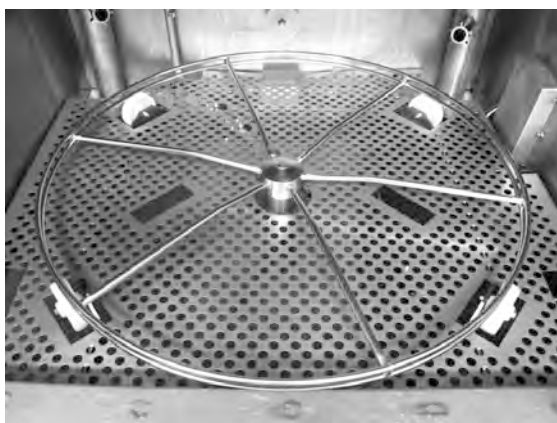

εικόνα 33 Τροχός καλαθιού

- 4 Πιάστε τη σχάρα της δεξαμενής από τις λαβές και ανασηκώστε την.

Δείτε εικόνα 34 Σχάρα δεξαμενής

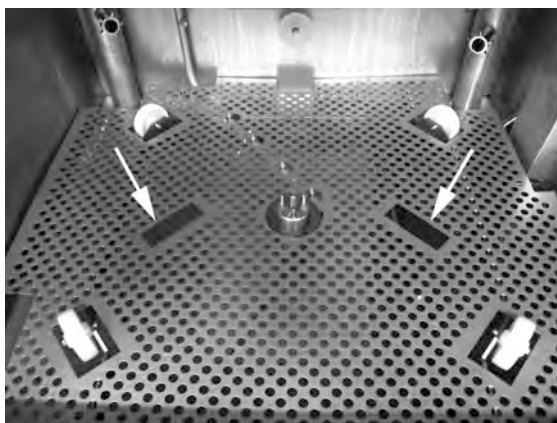

εικόνα 34 Σχάρα δεξαμενής

- 5 Καθαρίστε και ξεπλύνετε τα εξαρτήματα με άφθονο νερό.
- 6 Ξεπλύνετε με καθαρό νερό το εσωτερικό της δεξαμενής.
- 7 Καθαρίστε και ξεπλύνετε με νερό το διάφραγμα των Granule (A).

Δείτε εικόνα 35 Διάφραγμα των Granule

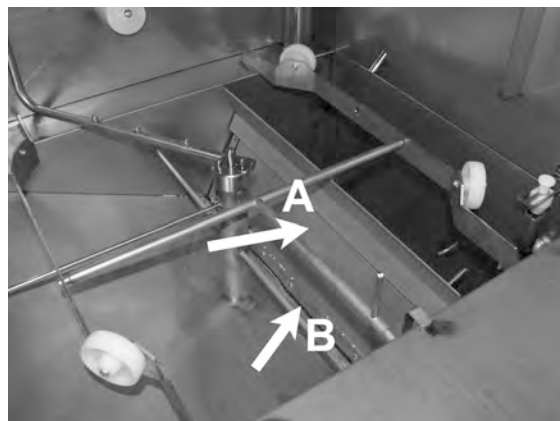

εικόνα 35 Διάφραγμα των Granule

- 8 Ελέγξτε μήπως έχει φθαρεί η ταινία στεγανοποίησης (B) για το διάφραγμα των Granule.

Δείτε εικόνα 35 Διάφραγμα των Granule

- 9 Καθαρίστε και ξεπλύνετε τη σήτα πυθμένα (C) με νερό. Βεβαιωθείτε ότι δεν υπάρχουν κατάλοιπα τροφίμων στη σήτα.

Δείτε εικόνα 36 Σήτα πυθμένα, αισθητήρας στάθμης και κύλινδροι

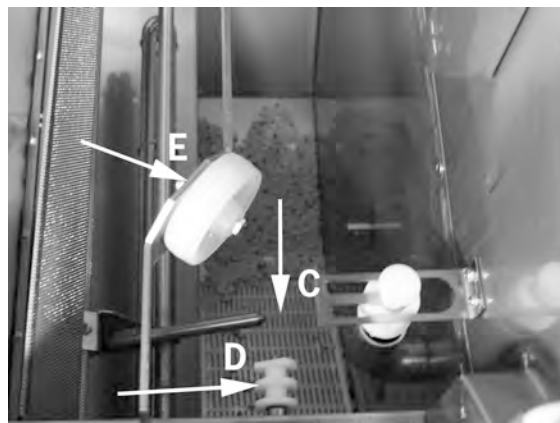

εικόνα 36 Σήτα πυθμένα, αισθητήρας στάθμης και κύλινδροι

- 10 Σκουπίστε τον αισθητήρα στάθμης (Δ) με καθαρό πανί.

Δείτε εικόνα 36 Σήτα πυθμένα, αισθητήρας στάθμης και κύλινδροι

- 11 Ελέγξτε αν οι κύλινδροι (E) που στηρίζουν τον τροχό του καλαθιού περιστρέφονται ελεύθερα.

Δείτε εικόνα 36 Σήτα πυθμένα, αισθητήρας στάθμης και κύλινδροι

- 12 Ελέγξτε αν λειτουργεί η βρύση στον αγωγό αποστράγγισης για υπερχείλιση. Καθαρίστε εάν είναι απαραίτητο.

Δείτε εικόνα 37 Βρύση σε περίπτωση υπερχείλισης

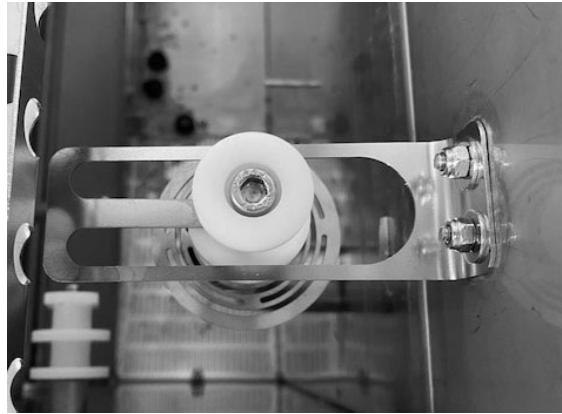

εικόνα 37 Βρύση σε περίπτωση υπερχείλισης

- 13 Ξεπλύνετε το κάτω διαμέρισμα της πόρτας (με την πόρτα εντελώς ανοιχτή) και σκουπίστε με πανί το πάνω διαμέρισμά της.

Δείτε εικόνα 38 Καθαρισμός από την κάτω πλευρά

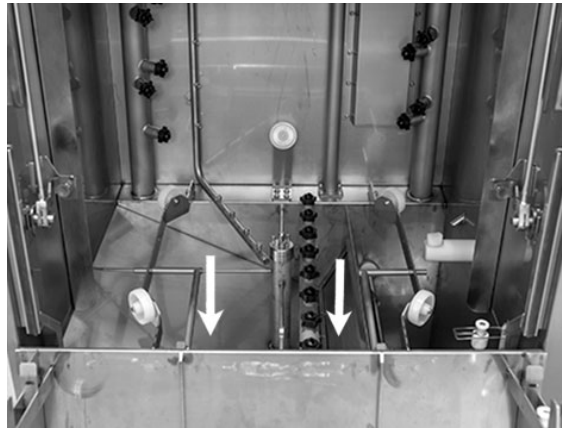

εικόνα 38 Καθαρισμός από την κάτω πλευρά

- 14 Σκουπίστε το εσωτερικό της κάτω πόρτας και το λάστιχο στεγανοποίησης με ένα νωπό πανί.

Δείτε εικόνα 39 Κάτω πόρτα



εικόνα 39 Κάτω πόρτα

- 15 Σκουπίστε το πλαίσιο πόρτας με ένα νωπό πανί.

Δείτε εικόνα 40 Πλαίσιο πόρτας προς καθαρισμό

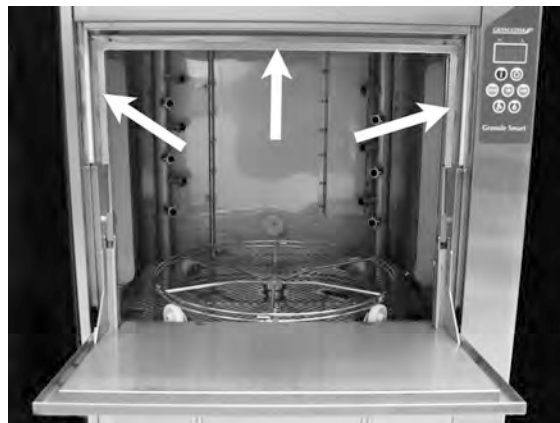

εικόνα 40 Πλαίσιο πόρτας προς καθαρισμό

- 16 Καθαρίστε ή ξεπλύνετε το EcoExchanger, αν υπάρχει, στο εσωτερικό της καμπίνας. (Το κουτί στο επάνω μέρος της οροφής θα καθαρίζεται από τεχνικό συντήρησης κατά τη συντήρηση του μηχανήματος - μετά από κάθε 10.000 κύκλους.)

Όταν το μηχάνημα απαιτεί περιοδική συντήρηση (εμφανίζεται μήνυμα στην οθόνη), το εσωτερικό του εναλλάκτη θερμότητας θα καθαριστεί από τον τεχνικό συντήρησης που θα εκτελέσει την τακτική προληπτική συντήρηση.

Δείτε εικόνα 41 Το EcoExchanger όπως φαίνεται μέσα στην καμπίνα του μηχανήματος.



εικόνα 41 Το EcoExchanger όπως φαίνεται μέσα στην καμπίνα του μηχανήματος.

17 Για οδηγίες σε βίντεο χρησιμοποιήστε τον κωδικό QR και παρακολουθήστε τη διαδικασία καθημερινού καθαρισμού στο Youtube.

Δείτε εικόνα 42 Κωδικός QR



εικόνα 42 Κωδικός QR



ΣΗΜΕΙΩΣΗ

Ειδική προειδοποίηση! Δεν πρέπει να πλένετε το εξωτερικό μέρος του μηχανήματος με νερό υπό υψηλή πίεση.

Επανατοποθέτηση καθαρισμένων εξαρτημάτων

- Επανατοποθετήστε τη σήτα τού πυθμένα αν την είχατε ξεβιδώσει.
- Επανατοποθετήστε τη σχάρα της δεξαμενής.
- Επανατοποθετήστε τον τροχό τού καλαθιού.

3.4 Διακοπή λειτουργίας στη διάρκεια της νύχτας και για μεγαλύτερα χρονικά διαστήματα

- Βεβαιωθείτε ότι η δεξαμενή πλυσίματος είναι άδεια μετά τον καθαρισμό.
- Αφήστε την πόρτα ανοικτή έτσι ώστε ο αέρας να κυκλοφορεί στο μηχάνημα.
- Τα PowerGranule πρέπει να φυλάσσονται μέσα στο συλλέκτη των Granule που είναι τοποθετημένος μέσα στο μηχάνημα.
- Σε μεγαλύτερες διακοπές λειτουργίας, τυχόν ποσότητα νερού που απομένει στο κάτω μέρος της δεξαμενής θα πρέπει να αφαιρείται με ένα σφουγγάρι ή παρόμοιο απορροφητικό μέσο.
- Έπειτα από μεγάλη διακοπή λειτουργίας, ελέγξτε τη λειτουργία του μηχανήματος σύμφωνα με το εγχειρίδιο συντήρησης, πιθανότατα με τη βοήθεια ενός μηχανικού συντήρησης.

3.5 GD Memo™

Το GD Memo διαθέτει μια ενσωματωμένη λειτουργία που ενημερώνει τον χρήστη για τις σημαντικότερες απαιτήσεις συντήρησης του μηχανήματος. Με το GD Memo, εξασφαλίζονται άριστα αποτελέσματα πλυσίματος, αποφεύγονται οι διακοπές λειτουργίας στις ώρες αιχμής και διατηρούνται τα λειτουργικά κόστη όσο το δυνατόν χαμηλότερα. Η λειτουργία αυτή είναι ενσωματωμένη στον πίνακα ελέγχου και ενημερώνει τον χρήστη για τα ακόλουθα:

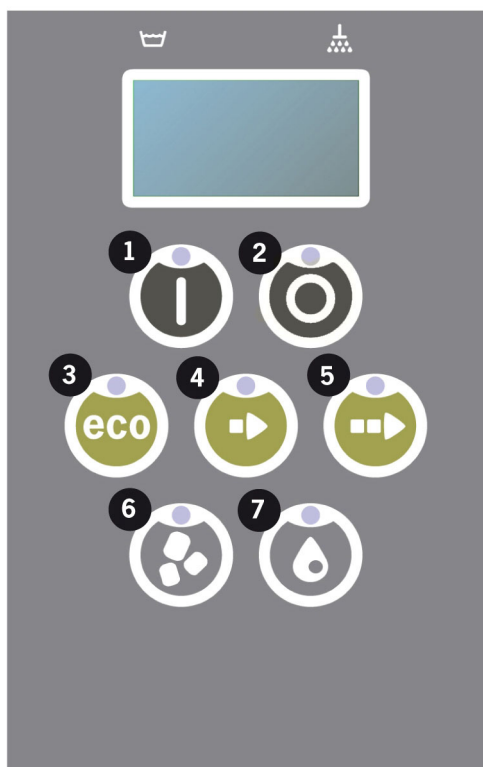

1. Ώρα να αλλάξετε το νερό πλύσης

— για να εξασφαλιστεί ένα καλό αποτέλεσμα πλύσης. Το κουμπί «Washing without Granules» (πλύσιμο χωρίς Granule) [7] αναβοσβήνει και το μήνυμα «Change water» (Αλλαγή νερού) εμφανίζεται στην οθόνη. Αυτές οι πληροφορίες εξαφανίζονται αυτόματα μόλις αλλάξετε το νερό ή μπορείτε να τις επαναφέρετε πιέζοντας και αφήνοντας το κουμπί Stop (διακοπή) [2], περιμένοντας 3 δευτερόλεπτα και στη συνέχεια πιέζοντας πέντε φορές το κουμπί [7]. Η ένδειξη «OK» εμφανίζεται στην οθόνη μέσα σε 2 δευτερόλεπτα μετά την επαναφορά. Η υπενθύμιση αυτή εμφανίζεται μετά από κάθε 30 κύκλους πλυσίματος στην προκαθορισμένη ρύθμιση. Ο αριθμός κύκλων μπορεί να ποικίλει μεταξύ 15 και 40.

2. Ώρα να αλλάξετε τα **Granule**

— για να διατηρηθεί η απόδοση του πλυσίματος στο μηχάνημα. Αναβοσβήνει το κουμπί «Washing with Granules» (Πλύσιμο με Granule) [6] και εμφανίζεται στην οθόνη το μήνυμα «Change Granules Now! See instruction on container» (Αλλαγή Granule τώρα! Ανατρέξτε στις

οδηγίες στο δοχείο). Αφού αλλάξετε τα Granule, πραγματοποιήστε επαναφορά της υπενθύμισης πιέζοντας το κουμπί STOP (Διακοπή) [2], περιμένοντας 3 δευτερόλεπτα, και στη συνέχεια πιέζοντας 5 φορές το κουμπί Granule [6]. Η ένδειξη «OK» εμφανίζεται στην οθόνη μέσα σε 2 δευτερόλεπτα μετά την επαναφορά. Η υπενθύμιση για αλλαγή Granule εμφανίζεται έπειτα από κάθε 2500 κύκλους πλυσίματος. Η διαδικασία επαναφοράς της προειδοποίησης αναγράφεται επίσης επάνω στο δοχείο Granule για εύκολη πρόσβαση στις οδηγίες.

3. Ώρα για περιοδική συντήρηση

– για την αποφυγή ακριβών επισκευών και μη επιθυμητών διακοπών λειτουργίας. Αναβοσβήνει το κουμπί STOP (Διακοπή) [2] και εμφανίζεται ένα μήνυμα στην οθόνη. «Time for service 1» (Ώρα για συντήρηση 1), «Time for service 2» (Ώρα για συντήρηση 2) ή «Time for service 3» (Ώρα για συντήρηση 3) ανάλογα με το ποια συντήρηση απαιτείται. Η ακολουθία των απαιτήσεων συντήρησης είναι: 1, 2, 1, 3, 1, 2, 1, 3... Το τηλέφωνο της Εταιρείας συντήρησης ή της GRANULDISK εμφανίζεται κάτω από το μήνυμα συντήρησης. Ο εξουσιοδοτημένος τεχνικός συντήρησης μπορεί να πραγματοποιήσει επαναφορά στο σύστημα υπενθύμισης αφού ολοκληρωθεί η συντήρηση. Η ένδειξη OK εμφανίζεται στην οθόνη μέσα σε 2 δευτερόλεπτα μετά την επαναφορά. Το μήνυμα για συντήρηση εμφανίζεται κάθε 10.000 προγράμματα ή μία φορά κάθε 20 μήνες, όποιο από τα δύο συμβεί πρώτο.

Προτεραιότητα συναγερμών

- Ύψιστη προτεραιότητα έχει πάντα το μήνυμα «Αλλάξτε το νερό για το πλύσιμο».
- Μετά την αλλαγή του νερού και τη διαγραφή του μηνύματος, μπορεί να εμφανιστεί το επόμενο μήνυμα.
- Δεύτερα σε προτεραιότητα είναι τα μηνύματα «Αλλάξτε Granule τώρα» και «Απαιτείται συντήρηση» και παρουσιάζονται εναλλάξ αν εκδοθούν ταυτόχρονα.
- Οι υπενθυμίσεις αναβοσβήνουν μέχρι να διαγραφούν.

4 Τεκμηρίωση λειτουργίας HACCP και υγιεινής

4.1 Γενικές πληροφορίες

Το Εργαλείο Τεκμηρίωσης GRANULDISK, GDTdirect™, είναι μια ενσωματωμένη λειτουργία για την τεκμηρίωση των παραμέτρων λειτουργίας του πλυντηρίου σκευών και των κρίσιμων σημείων ελέγχου υγιεινής, HACCP. Μπορούν να προβληθούν τα ακόλουθα:

- Τα λειτουργικά δεδομένα για την εκτέλεση των τελευταίων 200 προγραμμάτων πλυσίματος προβάλλονται απευθείας στο παράθυρο του πίνακα ελέγχου.
- Η λήψη των λειτουργικών δεδομένων για τα τελευταία 200 προγράμματα πλυσίματος είναι διαθέσιμη από τη θύρα USB. Επίσης διαθέσιμα στην αναφορά που εξάγεται είναι οι ημερομηνίες της τελευταίας παρέμβασης συντήρησης και η τελευταία αλλαγή Granite (ημερομηνίες όταν έγινε επαναφορά της προειδοποίησης).
- Συγκεντρωτική κατανάλωση νερού και ηλεκτρικού ρεύματος από την αρχή της λειτουργίας του μηχανήματος.

4.2 Ανάγνωση των δεδομένων μέσω του πίνακα ελέγχου

- 1 Πιέστε το κουμπί STOP (2), αφήστε το και περιμένετε 3 δευτερόλεπτα.
- 2 Πιέστε το κουμπί "Short program" (Σύντομο πρόγραμμα) (4), πέντε φορές.
- 3 Χρησιμοποιήστε το κουμπί "ECO program" (Οικονομικό πρόγραμμα) (3) ή το κουμπί "Normal program" (Κανονικό πρόγραμμα) (5) μέχρι να εμφανιστεί στην οθόνη η ένδειξη "read operating data" (ανάγνωση δεδομένων λειτουργίας). Επιβεβαιώστε την επιλογή σας πιέζοντας το κουμπί Confirm (Επιβεβαίωση) (1).
- 4 Τα δεδομένα λειτουργίας για την εκτέλεση του τελευταίου προγράμματος εμφανίζονται στην οθόνη:

200121 15:19 SG 65/85 OK

Τι σημαίνουν οι πληροφορίες:

- Ημερομηνία: 200121 21 Ιανουαρίου 2020
- Ώρα: 15.19 3.19 μ.μ.
- Ο τύπος προγράμματος E, S, N αντιστοιχεί στα προγράμματα Eco (Οικονομικό), Σύντομο και Κανονικό
- Πλύσιμο με Granule: υποδεικνύεται με το «G», ενώ αλλιώς το πλαίσιο αυτό μένει άδειο.
- 65: υποδεικνύει τη μέση θερμοκρασία στη δεξαμενή για το πλύσιμο στη διάρκεια του πλυσίματος.
- 85: Υποδεικνύει την ελάχιστη θερμοκρασία στη δεξαμενή για το ξέβγαλμα, στην διάρκεια του ξεβγάλματος.
- OK: Υποδεικνύει ότι ξεπλένετε με όγκο νερού ξεβγάλματος, π.χ. με πλήρη όγκο (τα προκαθορισμένα προγράμματα για αυτό είναι το Σύντομο και το Κανονικό). «NA» (not applicable: δεν ισχύει) εμφανίζεται εάν ξεπλένετε εγκαίρως, π.χ. χωρίς πλήρη όγκο (τα προκαθορισμένα προγράμματα είναι το ECO και όλες οι λειτουργίες COMBI/PLUS).



ΣΗΜΕΙΩΣΗ

Εάν το πρόγραμμα πλυσίματος έχει ακυρωθεί λόγω λειτουργικού ή τεχνικού σφάλματος, δεν εμφανίζεται η ένδειξη θερμοκρασίας, αλλά στη θέση της εμφανίζεται η ένδειξη «error» (σφάλμα) και ένας κωδικός σφάλματος.

200121 15:19 SG Σφάλμα 103

- 5 Για να προβάλετε πληροφορίες για το πρόγραμμα που μόλις εκτελέστηκε, μετακινηθείτε πίσω ή μπροστά στη λίστα χρησιμοποιώντας το

κουμπί «ECO program» (Οικονομικό πρόγραμμα) (3) ή το κουμπί «Normal program» (Κανονικό πρόγραμμα) (5).

- 6 Για τέλος τής κύλισης και έξοδο από τη λίστα, πιέστε το κουμπί START (2).
- 7 Για να επιστρέψετε σε κατάσταση λειτουργίας, πιέστε το κουμπί STOP (2).

4.3 Συγκεντρωτικές τιμές κατανάλωσης ηλεκτρικού ρεύματος και νερού

- 1 Επαναλάβετε τα βήματα 1-3 στην προηγούμενη σελίδα για να εισέλθε-
τε στο μενού χρήστη, αλλά επιλέξτε "Accumulated power and water"
(Συγκεντρωτικές τιμές ηλεκτρικού ρεύματος και νερού) στο βήμα 3.
- 2 Εμφανίζονται οι συγκεντρωτικές τιμές που υπολογίζονται από τα δε-
δομένα λειτουργίας. Οι τιμές έχουν περιθώριο σφάλματος περίπου 10%.
- 3 Οι τιμές παρουσιάζονται π.χ. ως εξής:

Συγκεντρωτικά kWh: 125

Συγκεντρωτικά λίτρα: 256

Προσοχή Εάν ο πίνακας ελέγχου του μηχανήματος έχει αλλάξει, ο με-
τρητής έχει μηδενιστεί.

4.4 Λήψη των λειτουργικών δεδομένων από τη θύρα USB

- 1 Πιέστε το κουμπί διακοπής λειτουργίας (STOP).
- 2 Τοποθετήστε USB stick.

Η θύρα USB βρίσκεται στη δεξιά πλευρά του μηχανήματος.

Δείτε εικόνα 43 θύρα USB



εικόνα 43 θύρα USB

- 3 Κρατήστε πατημένα τα κουμπιά για το οικονομικό (ECO) και το κανονικό (Normal) πρόγραμμα επί 2 δευτερόλεπτα.
- 4 Ύστερα από 10 δευτερόλεπτα ανάβει σε πράσινο χρώμα το κουμπί λειτουργίας.
- 5 Όταν σβήσει η πράσινη λυχνία, το USB είναι έτοιμο για εξαγωγή.
- 6 Βεβαιωθείτε ότι κλείνετε το καπάκι προστατευτικού καλύμματος πιέζοντας το καλά μετά από κάθε χρήση!

4.5 Προαιρετικό EcoExchanger

Το EcoExchanger είναι μια συνδυαστική λειτουργία ανάκτησης θερμότητας και μείωσης υδρατμών. Η μονάδα συμπυκνώνει τους υδρατμούς και ταυτόχρονα αυξάνει τη θερμοκρασία του εισερχόμενου νερού (κρύο) στη δεξαμενή ξεβγάλματος.

- 1 Πιέστε το κουμπί STOP (2), αφήστε το και περιμένετε 3 δευτερόλεπτα.
- 2 Πιέστε το κουμπί "Short programme" (Σύντομο πρόγραμμα) (4), πέντε φορές.
- 3 Χρησιμοποιήστε το κουμπί "Eco programme" (Οικονομικό πρόγραμμα) (3) ή το κουμπί "Normal programme" (Κανονικό πρόγραμμα) (5) μέχρι να εμφανιστεί στην οθόνη η ένδειξη "Steam reduction equipment" (Εξοπλισμός μείωσης υδρατμών). Επιβεβαιώστε την επιλογή σας πιέζοντας το κουμπί Confirm (Επιβεβαίωση) (1).

Εδώ μπορείτε να μετακινηθείτε και να επιλέξετε ανάμεσα στις επιλογές ON (Ενεργοποίηση) ή OFF (Απενεργοποίηση) της μείωσης υδρατμών. Η ρύθμιση θα είναι πάντοτε στη λειτουργία ON (Ενεργοποίηση) κατά την παράδοση εάν έχει γίνει παραγγελία του EcoExchanger ως εργοστασιακά τοποθετημένου προαιρετικού εξοπλισμού για το μηχάνημα.

Για οδηγίες σχετικά με τον καθαρισμό του EcoExchanger, ανατρέξτε στο κεφάλαιο «3.2 Καθαρισμός στο εσωτερικό του μηχανήματος», σελ. 16.

5 Αντιμετώπιση προβλημάτων και ειδοποιήσεις

5.1 Ειδοποιήσεις που απευθύνονται στον χρήστη

- Οι ειδοποιήσεις που απευθύνονται στον χρήστη είναι οι κωδικοί 109, 116, 118, 120 και 132. Εμφανίζονται με ένα μήνυμα στην οθόνη. Ο παρακάτω πίνακας παρέχει περισσότερες λεπτομέρειες σχετικά με τις ειδοποιήσεις που απευθύνονται στον χρήστη.
- Όταν εμφανίζεται μία προειδοποίηση, το πρόγραμμα πάντοτε διακόπτεται.
- Αφού ελέγξετε και λύσετε το πρόβλημα, μπορείτε να κάνετε επαναφορά της προειδοποίησης πιέζοντας το κουμπί STOP (Διακοπή).

Κωδικός σφάλματος	Σημασία	Αιτία	Λύση
109	Διακόπτης για τις πόρτες	Η πόρτα έχει ανοίξει κατά λάθος κατά τη διάρκεια της λειτουργίας.	Κλείστε την πόρτα. Μηδενίστε το συναγερμό πιέζοντας το κουμπί STOP.
116	Χαμηλή στάθμη νερού, πρόβλημα λόγω αφρού.	Στο μηχάνημα δημιουργείται αφρός.	Αποφύγετε τη χρήση απορρυπαντικού που είναι σχεδιασμένο για πλύσιμο σκευών στο χέρι. Αλλάξτε το νερό για το πλύσιμο. Επικοινωνήστε με τον προμηθευτή απορρυπαντικού αν δεν λυθεί το πρόβλημα λόγω δημιουργίας αφρού. Μηδενίστε το συναγερμό πιέζοντας το κουμπί STOP.

Κωδικός σφάλματος	Σημασία	Αιτία	Λύση
118	Η βαλβίδα αποστράγγισης δεν είναι κλειστή.	Η βαλβίδα αποστράγγισης άνοιξε στη διάρκεια κάποιας ενεργής διαδικασίας στο μηχάνημα.	Κλείστε τη βαλβίδα αποστράγγισης. Μηδενίστε το συναγερμό πιέζοντας το κουμπί STOP.
120	Ο άξονας μετάδοσης κίνησης στο καλάθι κόλλησε.	Κάτι εμποδίζει την περιστροφή του καλαθιού.	Ελέγξτε μήπως κάτι έχει σφηνώσει ανάμεσα στο καλάθι και τον τροχό του καλαθιού. Μηδενίστε το συναγερμό πιέζοντας το κουμπί STOP.
132	Καθαρίστε τον αισθητήρα στάθμης.	Μάλλον είναι λερωμένος ο αισθητήρας στάθμης ή δεν έχετε αλλάξει νερό ύστερα από μεγάλο διάστημα μη λειτουργίας του μηχανήματος.	Αφήστε να κατέβει η στάθμη και καθαρίστε τον αισθητήρα στάθμης στη δεξαμενή για το πλύσιμο. Ξαναγεμίστε τη δεξαμενή. Αν ήδη έχετε καθαρίσει τον αισθητήρα, μηδενίστε το σφάλμα και ρυθμίστε το μηχάνημα για λειτουργία συνεχούς θέρμανσης

5.2 Κωδικοί σφαλμάτων

Στον πίνακα που ακολουθεί μπορείτε να διαβάσετε τι σημαίνει ο κάθε κωδικός σφάλματος.

Κωδικός σφάλματος	Σημασία	Αιτία	Λύση
001		Ο χειριστής ακύρωσε το πρόγραμμα.	Ο συγκεκριμένος κωδικός σφάλματος παρουσιάζεται μόνο κατά την ανάγνωση των λειτουργικών δεδομένων.
103	Ενεργοποιήθηκε ο μηχανισμός προστασίας κινητήρα για την αντλία ξεβγάλματος.	Έγινε υπερφόρτωση του κινητήρα και το πρόγραμμα διακόπηκε.	Επικοινωνήστε με μηχανικό συντήρησης!
104	Ενεργοποιήθηκε ο μηχανισμός προστασίας από υπερθέρμανση στην αντλία για το ξέβγαλμα και το πρόγραμμα διακόπηκε.	Υπερθερμάνθηκε το εξάρτημα του θερμαντήρα στη δεξαμενή για το ξέβγαλμα.	Καθαρίστε τον αισθητήρα στάθμης. Επαναφορά προστασίας από υπερθέρμανση. Αν ο κωδικός σφάλματος εμφανιστεί ξανά μέσα σε λίγες ώρες, επικοινωνήστε με τεχνικό συντήρησης.
105	Ενεργοποιήθηκε ο μηχανισμός προστασίας από υπερθέρμανση στην αντλία για το πλύσιμο και το πρόγραμμα διακόπηκε.	Υπερθερμάνθηκε το εξάρτημα του θερμαντήρα στη δεξαμενή για το πλύσιμο.	Καθαρίστε τον αισθητήρα στάθμης. Επαναφορά προστασίας από υπερθέρμανση. Αν ο κωδικός σφάλματος εμφανιστεί ξανά μέσα σε λίγες ώρες, επικοινωνήστε με τεχνικό συντήρησης.

Κωδικός σφάλματος	Σημασία	Αιτία	Λύση
107	Η δεξαμενή για το πλύσιμο δεν έχει αποκτήσει τη σωστή θερμοκρασία.	Η δεξαμενή για το πλύσιμο δεν έχει αποκτήσει τη σωστή θερμοκρασία. Το πρόγραμμα διακόπηκε.	Μηδενίστε το συναγερμό πιέζοντας το κουμπί STOP. Εάν ο συναγερμός επανέλθει, επικοινωνήστε με τεχνικό συντήρησης.
108	Η δεξαμενή για το ξέβγαλμα δεν έχει αποκτήσει τη σωστή θερμοκρασία.	Η δεξαμενή για το ξέβγαλμα δεν έχει αποκτήσει τη σωστή θερμοκρασία και η εκτελούμενη διαδικασία διακόπηκε.	Μηδενίστε το συναγερμό πιέζοντας το κουμπί STOP. Εάν ο συναγερμός επανέλθει, επικοινωνήστε με τεχνικό συντήρησης.
110	Δεν λειτουργεί ο αισθητήρας θερμοκρασίας στη δεξαμενή για το ξέβγαλμα.	Υπάρχει βλάβη στον αισθητήρα θερμοκρασίας στη δεξαμενή για το ξέβγαλμα.	Επικοινωνήστε με μηχανικό συντήρησης!
111	Δεν λειτουργεί ο αισθητήρας θερμοκρασίας στη δεξαμενή για το πλύσιμο.	Ο αισθητήρας θερμοκρασίας στη δεξαμενή για το πλύσιμο έχει βλάβη.	Επικοινωνήστε με μηχανικό συντήρησης!
112	Η στάθμη του νερού στη δεξαμενή για το ξέβγαλμα είναι υπερβολικά χαμηλή.	Η στάθμη στη δεξαμενή για το ξέβγαλμα είναι εσφαλμένα χαμηλή.	Επικοινωνήστε με μηχανικό συντήρησης!
113	Υπερβολικά χαμηλή στάθμη νερού στη δεξαμενή για το πλύσιμο	Η στάθμη στη δεξαμενή για το πλύσιμο είναι εσφαλμένα χαμηλή.	Επικοινωνήστε με μηχανικό συντήρησης!

Κωδικός σφάλματος	Σημασία	Αιτία	Λύση
114	Η δεξαμενή για το πλύσιμο αργεί να γεμίσει.	Παρατηρήθηκε υπέρβαση του χρονικού ορίου κατά το γέμισμα της δεξαμενής για το πλύσιμο.	Ελέγξτε την παροχή νερού στο μηχάνημα, καθώς και την αντλία για το ξέβγαλμα. Καθαρίστε τα ακροφύσια για το ξέβγαλμα. Μηδενίστε το συναγερμό πιέζοντας το κουμπί STOP. Εάν ο συναγερμός επανέλθει, επικοινωνήστε με τεχνικό συντήρησης.
115	Η δεξαμενή για ξέβγαλμα αργεί να γεμίσει.	Παρατηρήθηκε υπέρβαση του χρονικού ορίου κατά το γέμισμα της δεξαμενής για το ξέβγαλμα.	Ελέγξτε την παροχή νερού στο μηχάνημα, καθώς και τη σωληνοειδή βαλβίδα για το γέμισμα της αντλίας για το ξέβγαλμα. Μηδενίστε το συναγερμό πιέζοντας το κουμπί STOP. Εάν ο συναγερμός επανέλθει, επικοινωνήστε με τεχνικό συντήρησης.
117	Το ξέβγαλμα διαρκεί πολλή ώρα.	Το ξέβγαλμα διαρκεί υπερβολικά πολλή ώρα. Δεν επιτεύχθηκε έγκαιρα ο σωστός όγκος νερού.	Καθαρίστε τα ακροφύσια για το ξέβγαλμα. Μηδενίστε το συναγερμό πιέζοντας το κουμπί STOP. Εάν ο συναγερμός επανέλθει, επικοινωνήστε με τεχνικό συντήρησης.

Κωδικός σφάλματος	Σημασία	Αιτία	Λύση
119	Μηχανισμός προστασίας κινητήρα, ενεργοποιήθηκε η αντλία πλυσίματος.	Έγινε υπερφόρτωση του κινητήρα και το πρόγραμμα διακόπηκε.	Επικοινωνήστε με μηχανικό συντήρησης!
130	Η πλακέτα I/O δεν υποβλήθηκε σε δοκιμές κατά την κατασκευή της.	Η πλακέτα κυκλώματος I/O δεν υποβλήθηκε σε δοκιμές κατά την κατασκευή της.	Επικοινωνήστε με μηχανικό συντήρησης!
133	Σύντομη διάρκεια ξεβγάλματος.	Η άντληση του νερού για το ξέβγαλμα έγινε υπερβολικά γρήγορα με αποτέλεσμα να μη θερμανθούν επαρκώς τα σκεύη πλύσης.	Επικοινωνήστε με μηχανικό συντήρησης!
134	Δεν λειτουργεί η ανίχνευση στάθμης στη δεξαμενή για το ξέβγαλμα.	Εσφαλμένο σήμα στάθμης από έναν από τους αισθητήρες στάθμης στη δεξαμενή ξεβγάλματος.	Απενεργοποιήστε το μηχάνημα! Η συνεχής λειτουργία μπορεί να προκαλέσει ζημιά σε άλλα εξαρτήματα. Επικοινωνήστε με μηχανικό συντήρησης!
143	Σφάλμα αναγνωριστικού.	Ηλεκτρικό σφάλμα, αναγνωριστικό εκτός εύρους.	Επικοινωνήστε με μηχανικό συντήρησης!
144	Εσφαλμένη τάση εισερχόμενου ρεύματος στην πλακέτα κυκλώματος I/O.	Εσφαλμένη τάση εισερχόμενου ρεύματος στην πλακέτα κυκλώματος I/O.	Η συνεχής λειτουργία μπορεί να προκαλέσει ζημιά στο μηχάνημα. Επικοινωνήστε με τεχνικό συντήρησης.

6 Σημειώσεις
