

Granule Gastro®

Instrukcja użytkownika



NOR:DISK
CLEAN SOLUTIONS

Art. no PLI6235

Firma Nordisk Clean Solutions zastrzega sobie prawo do technicznych modyfikacji produktów.

Zrzekamy się wszelkiej odpowiedzialności za błędy w druku.

www.nordiskclean.com

Tel. +46 40 671 50 60

Spis treści

DEKLARACJA ZGODNOŚCI WE DLA MASZYN	5
1 Ogólny opis i bezpieczeństwo	7
1.1 Informacje dla użytkownika	7
1.2 Zasady bezpieczeństwa	8
1.3 Dane techniczne	10
1.4 Granulki	14
1.5 SIMpel™ – łatwy dostęp do informacji	16
2 Obsługa	19
2.1 Procedura uruchamiania	19
2.2 Napełnianie naczyńmi do mycia	23
2.3 Panel sterowania	28
2.4 Rozpoczynanie zmywania i obsługa	29
2.5 Wybór języka	32
2.6 Ustawić datę oraz czas	33
3 Codzienne czyszczenie	35
3.1 Zbieranie i czyszczenie granulek	35
3.2 Czyszczenie wnętrza urządzenia	37
3.3 Przez noc oraz w trakcie dłuższych przestojów	40
3.4 GD Memo™	41
4 Dokumentacja HACCP dotycząca higieny oraz pracy zmywarki	43
4.1 Ogólne	43
4.2 Odczytywanie danych przez \ panel sterowania	44
4.3 Wartości zużycia energii elektrycznej i wody	46
4.4 Pobieranie danych roboczych \ przez port USB	47
5 Rozwiązywanie problemów i alarmy	49
5.1 Powiadomienia dotyczące użytkownika	49
5.2 Kody błędów	51
6 Notatki	57



DEKLARACJA ZGODNOŚCI WE DLA MASZYN

Oryginał

Dyrektywa 2006/42/WE, załącznik II 1A

Producent (i, w stosownych przypadkach, jego upoważniony przedstawiciel):

Firma: Nordisk Clean Solutions
Adres: Jägershillsgatan 13, 213 75 Malmö

niniejszym oświadczam, że

Rodzaj maszyny: Zmywarka do naczyń Granule do zastosowań profesjonalnych
Numer urzędzenia: Granule Gastro®

Spełnia wymogi dyrektywy 2006/42/WE dotyczącej maszyn.

Spełnia stosowne wymogi następujących dyrektyw WE:

2014/30/UE, EMC

2011/65/EU, RoHS

2012/19/EU, WEEE

Zastosowanie mają następujące normy zharmonizowane:

EN 60204-1:2018

SS-EN 60335-1:2012

SS-EN 60335-2-58:2019

SS-EN 55014-1:2017

SS-EN IEC 61000-6-1:2019

SS-EN IEC 61000-6-2:2019

SS-EN 61000-6-3:2007

IEC 61000-6-3:2006/AMD1:2010

Zastosowanie mają następujące inne normy i specyfikacje:

SS-EN 1717:2000

SS-EN 13077:2018

Osoba upoważniona do sporządzania dokumentacji technicznej:

Imię i nazwisko: Staffan Stegmark
Adres: Jägershillsgatan 13, 213 75 Malmö

Podpis:

Miejscowość i data: Malmö, 26.04.2024
Podpis:



Imię i nazwisko: Mikael Samuelsson
Stanowisko: Dyrektor Generalny

1 Ogólny opis i bezpieczeństwo

1.1 Informacje dla użytkownika

Granule Gastro jest granulowaną zmywarką do zastosowań profesjonalnych. Urządzenie jest przeznaczone do zmywania garnków i patelni.

Ta instrukcja umożliwia prawidłową obsługę Granule Gastro® zmywarki do naczyń.

Nordisk Clean Solutions zaleca dokładne zapoznanie się z instrukcją, aby upewnić się, że urządzenie jest zainstalowane i używane prawidłowo i bezpiecznie.

Instrukcja obsługi powinna być zawsze dostępna przez cały okres eksploatacji maszyny.

Nordisk Clean Solutions nie ponosi odpowiedzialności za uszkodzenia sprzętu lub inne szkody lub obrażenia spowodowane nieprzestrzeganiem instrukcji zawartych w niniejszej instrukcji obsługi.

Instrukcja obsługi – tłumaczenie z języka angielskiego.

1.2 Zasady bezpieczeństwa



UWAGA

Należy uważnie zapoznać się z informacjami dotyczącymi bezpieczeństwa i instrukcją obsługi zawartymi w niniejszej instrukcji. Instrukcję obsługi należy zachować na przyszłość. Nordisk Clean Solutions nie ponosi odpowiedzialności ani nie udziela gwarancji w przypadku nieprzestrzegania niniejszej instrukcji bezpieczeństwa i obsługi.

Nie należy dokonywać zmian, modyfikacji ani przeróbek w zmywarce bez zgody producenta. Ze zmywarki można korzystać dopiero po dokładnym zapoznaniu się z treścią instrukcji obsługi. Należy zezwolić firmie Nordisk Clean Solutions na dostarczenie informacji na temat działania i funkcjonowania zmywarki do naczyń.

Maszynę należy zawsze obsługiwać zgodnie z niniejszą instrukcją obsługi. Przeszkolić personel obsługi w zakresie obsługi maszyny i poinformować o uwagach dotyczących bezpieczeństwa. Regularnie powtarzać sesje szkoleniowe, aby zapobiec wypadkom.

Dla własnego bezpieczeństwa należy regularnie sprawdzać lokalny wyłącznik różnicowo-prądowy (FI) poprzez naciśnięcie przycisku testowania.

Po zakończeniu prac zamknąć zawór odcinający wodę w miejscu pracy. Po zakończeniu prac należy wyłączyć lokalny rozłącznik sieciowy.

Kompozyt zastosowany w granulkach został dopuszczony do użytku w kontakcie z żywnością.



OSTRZEŻENIE

Urządzenie wykorzystuje gorącą wodę. Unikać kontaktu ze skórą, ponieważ istnieje ryzyko oparzenia!



OSTRZEŻENIE

W przypadku pozostawienia granulek na podłożu istnieje ryzyko poślizgnięcia.



OSTRZEŻENIE

Formaldehyd, który jest niebezpieczny w przypadku wdychania, może powstać, jeśli dojdzie do zapłonu oryginalnych granulek z tworzywa sztucznego POM. Nie dotyczy PowerGranules BIO.

**OSTRZEŻENIE**

Podczas codziennego czyszczenia należy podnieść kaptur i zablokować za pomocą kołka zabezpieczającego.

Nie należy umieszczać na pokrywie żadnych przedmiotów. Nie można zatrzymać ruchu w górę. Jeśli przedmioty zablokują pokrywę, sprzęt może ulec uszkodzeniu.

**ELECTRICAL**

Jeśli przewód zasilający jest uszkodzony, musi zostać wymieniony przez producenta, jego przedstawiciela serwisowego lub podobnie wykwalifikowane osoby w celu uniknięcia zagrożenia.

**UWAGA**

Informacje dotyczące postępowania z detergentem i środkiem do płukania oraz ich stosowania zob. w instrukcjach producenta chemikaliów. Aby uzyskać jak najlepsze efekty mycia, należy używać produktów wysokiej jakości. Informacje na temat detergentu i środka do płukania znajdują się również w podręczniku serwisowym.

1.3 Dane techniczne

OGÓLNE

Wersja	Myjka do garnków typu kapturowego
	okrągły kosz obrotowy ze stali nierdzewnej
Wymiary zewnętrzne	2339 (±25) × 850 × 1002 mm
	wys. x szer. x gł. (otwarta)
Ciężar	403 kg (urządzenie napelnione)
	310 kg (urządzenie puste)
Objętość zbiornika	83 litry
Objętość wsadu	220 litrów (śr. 700 mm x szer. 570 mm)
Ilość wody płuczącej	4 litry (program ECO)
	8 litrów (program krótki/normalny)
	Aby osiągnąć 3600 HUE zgodnie z wytycznymi NSF/ANSI 3 dotyczącymi higieny, potrzeba 8 litrów.
Ilość granulek	8 kg
Temperatura wody do mycia	65 °C
Temperatura wody płuczącej	85 °C
Poziom ciśnienia akustycznego	< 70 dB(A)

PROGRAMY I POJEMNOŚĆ

Programy mycia z granulami	Eco: 2 min i 10 s
	Krótki: 3 min i 20 s (+30 s z redukcją pary)
	Normalny 5 min i 20 s (+30 s z redukcją pary)
Programy mycia bez granulek	Eco: 2 min i 10 s
	Krótki: 2 min i 40 s (+30 s z redukcją pary)
	Normalny: 4 min i 40 s (+30 s z redukcją pary)

Tryb maksymalnej / normalnej pojemności na godzinę (normalna pojemność obejmująca załadunek)	144/114 naczyń w rozmiarze GN 1/1 lub odpowiednik tej ilości w innych naczyniach
Pojemność na program	Rozmiar 6 GN 1/1 o głębokości 65 mm lub 3 GN 1/1 o głębokości do 200 mm oraz 3 GN 1/1 do 65 mm, lub odpowiedniki tych wielkości w przypadku innych naczyń

PODŁĄCZENIE PRĄDU

Napięcie**	3~ 400-415 V/50 Hz + PE 3~ 230 V / 50 Hz + PE 3~ 380 V/50 Hz + PE
Bezpiecznik (przy mocy 11,9 kW)	25 A (380, 400 V, 415 V) 40 A (230 V)
Bezpiecznik (przy mocy 16,9 kW)	32 A (400 V-415 V, 380 V)
Częstotliwość	50 Hz
Maksymalna moc wyjściowa	11,9 kW (napędzanie na gorąco) 16,9 kW (napędzanie na zimno)
Silnik pompy myjącej	2,6 kW
Silnik pompy płuczącej	0,37 kW
Grzałka zbiornika myjącego*	9 kW przy mocy 11,9 kW 14 kW przy mocy 16,9 kW
Grzałka zbiornika płuczącego*	9 kW przy mocy 11,9 kW 14 kW przy mocy 16,9 kW
Klasa wodoszczelności obudowy	IPX5

PODŁĄCZENIE WODY

Twardość/podłączenie	Twardość całkowita: 3-7 °dH, 5-12 °TH, 53-125 PPM złącze męskie ¾" BSP (DN 20)
----------------------	---

Podłączenie A	<p>Urządzenie o mocy 11,9 kW: 100–600 kPa (1–6 barów), 15 l/min, 55–65°C (doprowadzenie wody gorącej)</p> <p>Urządzenie o mocy 16,9 kW: 100–600 kPa (1–6 barów), 15 l/min, 5–65°C (doprowadzenie wody gorącej lub zimnej)</p> <p>Uwaga: nie należy używać wody odzyskanej w wyniku odwróconej osmozy ani wody całkowicie zmiękczonej.</p>
Połączenie B	<p>Urządzenie o mocy 11,9/16,9 kW: 100–600 kPa (1–6 barów), 15 l/min, <20°C</p> <p>(300–600 kPa (3–6 barów), 15 l/min, gdy zainstalowana jest opcja redukcji pary) <20°C</p>

WENTYLACJA I ODPIYW

Wentylacja z redukcją pary	150 m ³ /h
Wentylacja bez redukcji pary	400 m ³ /h
Ciepło wypromieniowane do pomieszczenia z redukcją pary (całkowite/zauważalne/utajone)	1,2 kW / 0,4 kW / 0,8 kW
Ciepło wypromieniowane do pomieszczenia bez redukcji pary (całkowite/zauważalne/utajone)	1,6 kW / 0,4 kW / 1,2 kW
Rura odprowadzająca	Rura Ø 32 mm (średnica zewnętrzna)
Odpiyw	<p>Wymagania dotyczące pojemności: 50 l/min</p> <p>Brak pompy odpiywowej, drenażu grawitacyjnego</p> <p>Urządzenia nie można umieszczać bezpośrednio nad odpiywem.</p>

DETERGENT I ŚRODEK DO PŁUKANIA

Detergent i środek do płukania	<p>Wymagane. Sygnał 230 V AC jest dostępny z oddzielnej skrzynki</p> <p>Maksymalne obciążenie łącznie 0,5 A</p>
--------------------------------	---

* Nie pracują równocześnie

** Szczegółowe dane dostarczonego urządzenia podano na tabliczce znamionowej

**UWAGA**

Granule Gastro® jest dostarczane z kablem zasilania o długości 2 metrów, który należy podłączyć do zatwierdzonego urządzenia odłączającego zasilanie zamontowanego na ścianie. Urządzenie odłączające zasilanie nie jest dostarczane ze zmywarką.

1.4 Granulki

- Granulki są specjalnie zaprojektowane do zmywania w zmywarkach do garnków i patelni z granulami Nordisk Clean Solutions.
- Zapewniają one najlepszy efekt zmywania oraz mają najdłuższy okres użytkowania, a także przedłużają żywotność maszyny.
- Mamy dwa różne rodzaje granulek. Granulki PowerGranules Original i PowerGranules BIO, które są bardziej zrównoważonym wyborem, ponieważ są częściowo biodegradowalne.

Zbieranie granulek w ramach codziennego czyszczenia

- Zgodnie z instrukcjami zawartymi w rozdziale "Mycie codzienne" włożyć do maszyny zasobnik granulek.
- Należy wybrać „Program zbierania granulek” (Granule collection program), naciskając przycisk „STOP”, odczekując 6 sekund, a następnie nacisnąć i przytrzymać przycisk Granule i przycisk krótkiego programu, aż na wyświetlaczu pojawi się tekst „Program zbierania granulek” (Granule collection program).
- Aby uzyskać nieskazitelnie czysty efekt zmywania, należy sprawdzać zalecany poziom (8 litrów) granulek każdego dnia podczas zbierania granulek. **Uzupełnić granulki, jeśli poziom spadnie poniżej oznaczenia poziomu.**

Patrz obraz 23 *Sprawdzić poziom granulek*

- Nie należy mieszać PowerGranules Original i PowerGranules BIO w w zmywarce. Z technicznego punktu widzenia nie spowoduje to uszkodzenia zmywarki, jednak gospodarka odpadami jest odmienna (patrz poniżej), dlatego zalecamy wymianę całej partii granulek w przypadku przejścia na PowerGranules BIO®.

Wymiana zużytych granulek

- Należy postępować zgodnie z zalecaną wymianą granulek przedstawioną w GDMemo™ (komunikat pojawia się co 2500 cykli użycia granulek dla PowerGranulesOriginal i co 1600 cykli dla PowerGranules BIO®). Należy uruchomić program zbierania granulek w sposób opisany powyżej i zastąpić je nową partią.
- Po wymianie granulek zresetować komunikat naciskając przycisk STOP, odczekać 3 sekundy, a następnie nacisnąć przycisk Granule (Granulki) 5 razy. Po zresetowaniu na wyświetlaczu pojawia się na 2 sekundy komunikat OK.
- Zużyte granulki należy utylizować jako odpady inne niż niebezpieczne. Zużyte granulki należy przed utylizacją szczelnie zamknąć w wiaderku z tworzywa sztucznego z pokrywą lub w foliowym worku. Granulki PowerGranules Original można segregować jako odpady z tworzyw sztucznych nadające się do recyklingu lub odpady palne. PowerGranules BIO® powinny być segregowane jako odpady palne lub zgodnie z lokalnymi przepisami. Granulki PowerGranules BIO® ulegają częściowo

biodegradacji i dlatego nie mogą być poddawane recyklingowi jako tworzywa sztuczne.

1.5 SIMpel™ – łatwy dostęp do informacji

Aby ułatwić operatorowi znalezienie informacji o urządzeniu i sposobie jego użytkowania, na urządzeniu znajduje się kod QR.

Naklejka znajduje się pod wyświetlaczem lub z jego boku.



- 1 Zeskanuj kod QR znajdujący się na naklejce.

Patrz obraz 1 Kod QR na naklejce



obraz 1 Kod QR na naklejce

2 Podczas skanowania kodu QR otworzy się następujące menu.

(Interfejs może się różnić w zależności od urządzenia).

Patrz obraz 2 Menu

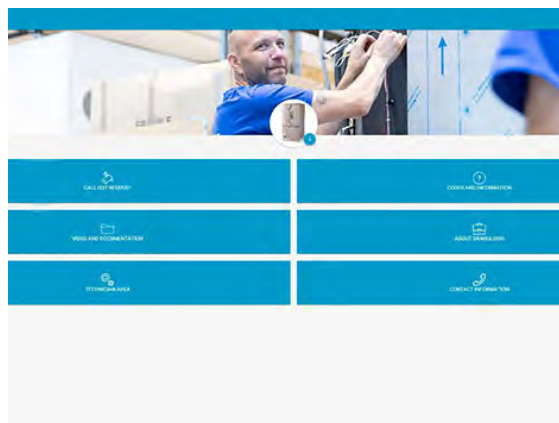

obraz 2 Menu

3 Wybierz język w prawym górnym rogu. Język angielski jest językiem domyślnym.

Wyjaśnienie różnych pól:

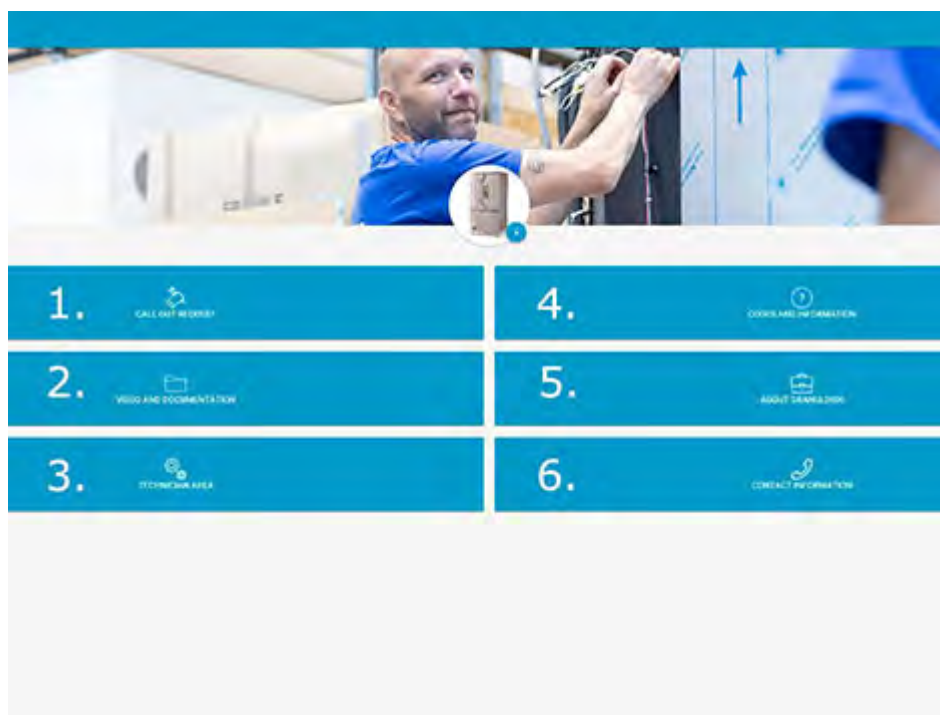

1. WEZWANIE	Wezwij serwis maszyny
2. WIDEO I DOKUMENTACJA	Instrukcje obsługi i filmy o akcesoriach/co-dziennym czyszczeniu
3. OBSZAR TECHNIKA	Tylko dla techników/partnerów serwisowych
4. KODY I INFORMACJE	Lista kodów błędów

5. INFORMACJE O NOR:DISK	Link do naszej strony internetowej
6. DANE KONTAKTOWE	Dane kontaktowe partnera serwisowego

2 Obsługa

2.1 Procedura uruchamiania

- 1 Umieścić kratkę zbiornika na swoim miejscu.

Patrz obraz 3 *Siatka zbiornika*

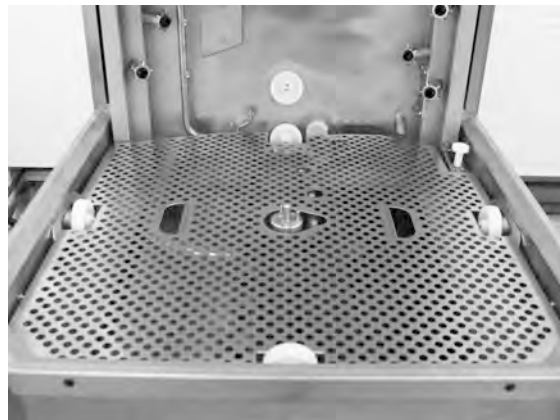

obraz 3 Siatka zbiornika

- 2 Umieścić koło na kosz na swoim miejscu.

Obracać, aż koło natrafi na kołki znajdujące się na środku.

Patrz obraz 4 *Koło kosza*



obraz 4 Koło kosza

- 3 Wysypać granulki z zasobnika do lewej części zbiornika myjącego.

Patrz obraz 5 *Wsypywanie granulek*



obraz 5 Wsypywanie granulek

- 4 Zamknąć zawór spustowy z przodu zmywarki

Patrz obraz 6 *Zawór odpływu*



obraz 6 Zawór odpływu

- 5 Włączyć główny wyłącznik zasilania.



UWAGA

Nie należy stawiać na kapturze żadnych przedmiotów.

Napełnianie wodą

- 1 Aby napełnić zbiornik myjący, wcisnąć przycisk potwierdzenia (1).

Napełnić zbiornik wody myjącej?



- 2 Jeśli kaptur jest podniesiony, zostanie automatycznie zamknięty przed rozpoczęciem napełniania.
- 3 Urządzenie nabierze wody i nagrzeje się do odpowiedniej temperatury. Podczas napełniania na panelu będą nie po kolei migać diody do wyboru programu (3–5) razem z diodami do mycia z granulkami lub bez (6–7). Zostanie wyświetlony następujący komunikat:

XX °C XX °C
Napełnianie zbiornika
myjącego

- 4 Napełnianie i podgrzewanie trwa około 20 minut (podłączenie ciepłej wody, +55 °C). W przypadku opcjonalnego podłączenia zimnej wody (+10 do 12°C) napełnianie i podgrzewanie trwa około 40 minut. Jeśli po napełnieniu zbiornika myjącego nie zostanie osiągnięta właściwa temperatura, wyświetlony zostanie następujący komunikat:

50 °C 60 °C
Podgrzewanie
zbiornika wody myjącej, 65 °C

- 5 Gotowość do użycia po osiągnięciu prawidłowej temperatury w zbiorniku myjącym.

Wyświetlony zostanie wybrany wcześniej program;

65 °C 70 °C

Program ECO
z granulkami
czas mycia: 2:10

Przygotowywanie naczyń

- 1 Opróżnić przybory i zeszkrobać resztki żywności przed załadunkiem do zmywarki

Patrz obraz 7 *Zgarnąć resztki żywności*

- Namaczanie oraz szorowanie nie jest konieczne.
- Nie wolno używać mydła do mycia rąk lub podobnych środków myjących (aby uniknąć pienienia, które mogłoby doprowadzić do poważnych problemów).



obraz 7 *Zgarnąć resztki żywności*

- 2 Garnki i patelnie z resztkami wilgotnej, wysokobiałkowej żywności należy spłukać wodą przed włożeniem do urządzenia.

2.2 Napełnianie naczyńmi do mycia

Napełnianie naczyńmi do mycia

Wszystkie przybory należy wkładać tak, aby były skierowane stroną wewnętrzną w stronę rurek rozpylających. Ważne jest, aby wszystkie przedmioty były stabilnie umieszczone podczas mycia.

Wkładanie i wyjmowanie kosza

Kosz jest wkładany na sąsiedni stół. Nacisnąć przycisk ze strzałką, aby otworzyć kaptur. Wsunąć kosz do urządzenia. Kosz zaprojektowano tak, że jego prawidłowe umieszczenie jest wyraźnie odczuwalne.

Sprawdzić, czy po bokach i pod spodem kosza nie wystają żadne naczynia. Ruch obrotowy kaptura lub kosza w dół nie może być utrudniony.

Patrz obraz 8 Standardowy kosz do zmywarki

Standardowy kosz do zmywarki (26426)

Pojemność: 6 naczyń GN 1/1 65 mm lub 3 naczynia GN 1/1 do 200 mm + 3 naczynia GN 1/1 do 65 mm. Wyposażony w haczyki, które pozwalają na załadunek do 12 małych pojemników (1/4, 1/6, 1/9) bezpośrednio do kosza.

Patrz obraz 8 Standardowy kosz do zmywarki



obraz 8 Standardowy kosz do zmywarki

Do kosza można włożyć 6 naczyń GN 1/3

Możliwe jest załadowanie 12 małych pojemników GN. Do wyboru: GN 1/4, GN 1/6, GN 1/9.

Patrz obraz 9 Standardowy kosz do zmywarki

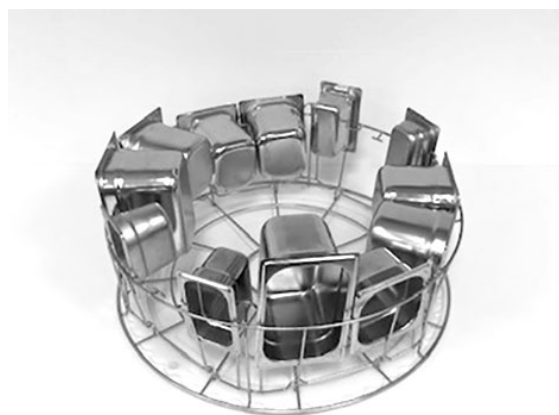

obraz 9 Standardowy kosz do zmywarki

Wkładka na blachy (19992)

Do umieszczenia w standardowym koszu do zmywarki (26426). Mieści 2 blachy do pieczenia w rozmiarze GN 2/1 lub 6 blach do pieczenia o wymiarach 600 × 400 mm i krawędzi o szerokości do 20 mm oraz 2 tace w rozmiarze GN 1/1, do 16 krater, do 8 desek do krojenia oraz pokrywek w rozmiarze GN 1/1.

Patrz obraz 10 *Wkładka na blachy z blachami GN 2/1*

Możliwość załadowania krater, desek do krojenia, blach do pieczenia, płaskich tac i pokrywek w rozmiarze GN 1/1.

Patrz obraz 11 *Wkładka na blachy*



obraz 10 *Wkładka na blachy z blachami GN 2/1*



obraz 11 *Wkładka na blachy*

Uchwyt na miski i garnki z koszykiem na chochle (13756)

Do umieszczenia w standardowym koszu do zmywarki (26426); małe kołki na dnie kosza utrzymują go na miejscu. Pojemność: do 5–6 misek lub garnków. Można myć pojemniki o głębokości od ok. 60 mm do 170 mm.

Do siatki wewnątrz uchwytu można wkładać chochle, trzepaczki, szpatułki i podobne przybory kuchenne. Maksymalna wysokość chochli wynosi 500 mm.

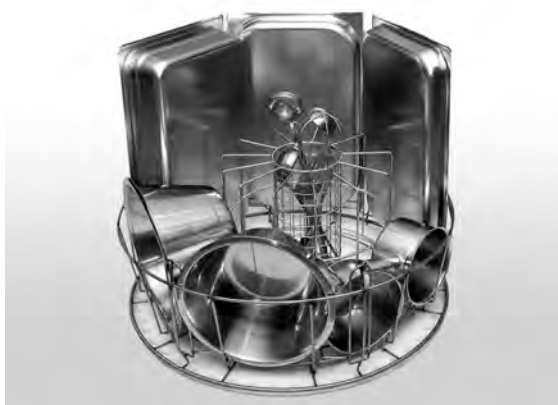

obraz 12 *Uchwyt na garnki i miski*

Patrz obraz 12 *Uchwyt na garnki i miski*

Elastyczny uchwyt na garnki (13789)

Gumowy pasek z dwoma haczkami. Gumowy pasek, który można owinąć wokół garnka i zawiesić w koszu. Należy zachować ostrożność podczas mocowania i zdejmowania gumek, ponieważ haczyki mogą spowodować uszkodzenie.

Patrz obraz 13 *Elastyczny uchwyt na garnki*

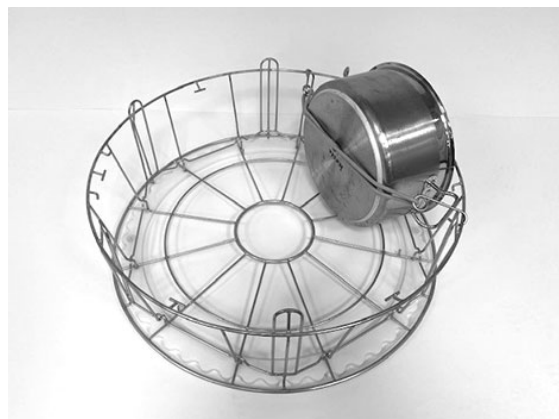

obraz 13 *Elastyczny uchwyt na garnki*

Uchwyt Multiflex na rondle, małe miski, sita (20554)

Do umieszczenia w standardowym koszu do zmywarki (26426). Pojemność: do 3–4 rondli lub 4–5 małych misek, durszlaków itp.

Patrz obraz 14 *Uchwyt Multiflex*

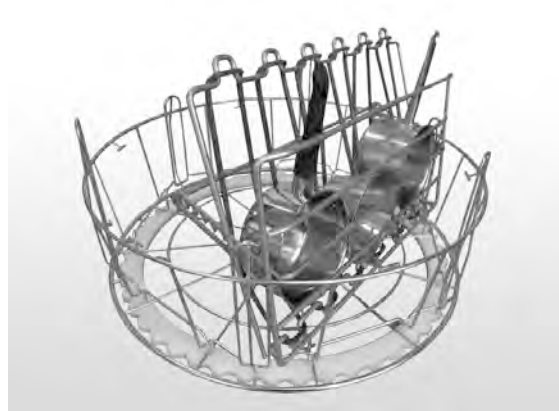

obraz 14 *Uchwyt Multiflex*

Kosz do zmywarki z ażurowym dnem (26140)

Taka sama pojemność jak w standardowym koszu do zmywarki (26426). Ażurowe dno uniemożliwia zsuwanie się uchwytów itp. przez spód kosza.

Patrz obraz 15 *Kosz do zmywarki z ażurowym dnem*

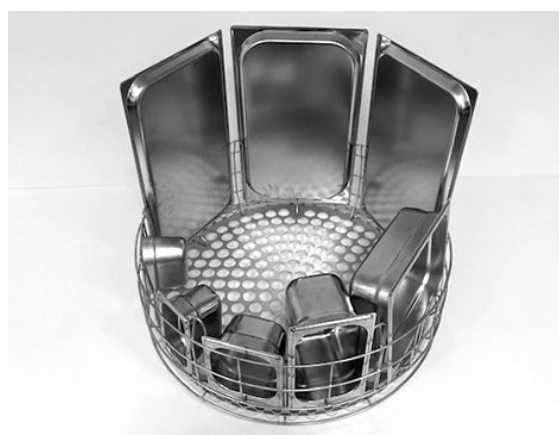

obraz 15 *Kosz do zmywarki z ażurowym dnem*

Kosz na garnki (21423)

Mieści 2 duże garnki (200 mm)
lub 1 duży garnek (400 mm)
Należy umieścić w zmywarce
zamiast standardowego kosza
do zmywarki.

Patrz obraz 16 *Kosz na garnki*



obraz 16 Kosz na garnki

Jeśli w koszu na garnki umie-
szczony jest tylko **jeden** duży
garnek, należy go zabezpie-
czyć jednym lub dwoma
pasami.

Zacześć gumkę, owińc ją
wokół garnka i zacześć o pręt
po drugiej stronie.

Patrz obraz 17 *Kosz na garnki*

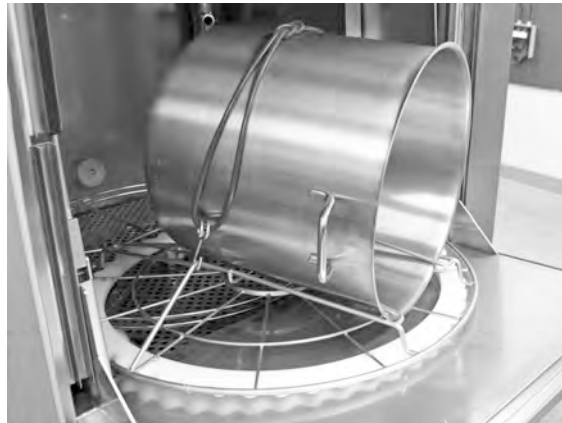

obraz 17 Kosz na garnki

**Koszyk siatkowy z pokrywą
(21477)**

Do łyżek wazowych, trzepaczek
lub mniejszych lekkich przed-
miotów. Do umieszczenia
wewnątrz elementu 19992.

Patrz obraz 18 *Druciany koszyk z
pokrywą*



obraz 18 Druciany koszyk z pokrywą

Składany stół (19570)

Można zamontować z przodu
lub z boku po dowolnej stronie
urządzenia.

Patrz obraz 19 *Składany stół*



obraz 19 *Składany stół*

2.3 Panel sterowania

- 1 Przycisk potwierdzenia umożliwia udzielanie odpowiedzi „tak” na wyświetlane pytania



- 2 Przycisk Stop umożliwia zerowanie potencjalnych alarmów.

Uruchamia również tryb uśpienia. Po 30 sekundach kontrolka wyświetlająca zgaśnie, a urządzenie przejdzie w tryb uśpienia. Czerwona dioda przycisku Stop świeci się w trybie uśpienia, ale wszystkie funkcje w urządzeniu są wyłączone.

Wcisnąć dowolny przycisk, aby wybudzić urządzenie.

W trybie uśpienia zbiornik myjący i zbiornik płuczący nie są ogrzewane.

- 3 Uruchamia program ECO
- 4 Uruchamia program krótki
- 5 Uruchamia program normalny
- 6 Zmywanie granulkami
- 7 Zmywanie bez granulek
- 8 Kaptur w górę i w dół

2.4 Rozpoczynanie zmywania i obsługa

1 Wcisnąć przycisk potwierdzenia (1)

- Jeśli temperatura w zbiorniku myjącym nie osiągnie 65°C w chwili pierwszego uruchomienia, urządzenie będzie dalej ogrzewało wodę po napełnieniu zbiornika.
- Zbyt niska temperatura zmywania przyczynia się do powstawania piany i utrudnia higieniczne zmywanie naczyń.
- Przeprogramowanie może być przeprowadzone wyłącznie przez upoważniony personel.

62°C (miganie) 59°C
Podgrzewanie
zbiornika wody myjącej, 65°C

2 Wybrać mycie z granulkami lub bez (6) lub (7). W przypadku lekko zabrudzonych patelni, perforowanych pojemników, przezroczystych pojemników z tworzyw sztucznych lub teflonowych należy wybrać program bez granulek. W przypadku mocno zabrudzonych garnków i patelni należy wybrać intensywny cykl z granulkami, aby doczyścić przybory.

3 Ustawić i aktywować żądany czas zmywania (3), (4) lub (5)

ECO

2 min, 10 s (z granulkami)

2 min, 10 s (bez granulek)

Krótki

3 min, 20 s (z granulkami)

2 min, 40 s (bez granulek)

+30 s z opcjonalną redukcją pary

Normalny

5 min, 20 s (z granulkami)

4 min, 40 s (bez granulek)

+30 s z opcjonalną redukcją pary

65°C 85°C
Program ECO
z granulatem
Pozostały czas: 2.10

4 Po zakończeniu programu zmywania pokrywa zostaje podniesiona, a urządzenie przejdzie w tryb oczekiwania i wyświetla ostatni wybrany program, np.

65°C 85°C

Program ECO
z granulkami
Czas mycia: 2:10



OSTRZEŻENIE

Pokrywy nie można otworzyć, dopóki trwa program zmywania.

- 5 Jeśli kolejny program nie będzie uruchamiany natychmiast po zakończeniu poprzedniego, należy zamknąć pokrywę przez naciśnięcie przycisku (8). Umożliwi to zmniejszenie zużycia energii i ograniczenie parowania ze zbiornika myjącego.

Zatrzymywanie pracującej zmywarki

- Zmienić tryb na zmywanie wodą na około 30 sekund w celu wypłukania wszystkich granulek. Następnie wcisnąć STOP (2).
- W nagłych wypadkach: po prostu nacisnąć STOP (2).



UWAGA

Na naczyniach mogą znajdować się resztki detergentu i należy je ponownie umyć przed wyjęciem z urządzenia. Nigdy nie opróżniać naczyń z awaryjnie zatrzymanej maszyny! (Granulki pozostawione w pompie bez wody zatkają wirnik pompy).

Zerowanie zabezpieczenia przed przegrzaniem

Zresetować zabezpieczenie przed przegrzaniem, jeśli wystąpią kody błędów 104 oraz 105.

- 1 Opróżnić zbiornik myjący
- 2 Wyczyścić czujnik poziomu.
- 3 Odkręcić czarną nasadkę.

- 4 Aby wyzerować zabezpieczenie przed przegrzaniem, włożyć niewielki śrubokręt w otwór i wcisnąć przycisk zerowania. Kliknięcie oznacza, że zabezpieczenie zostało wyzerowane.

Patrz obraz 20 *Dostęp do zabezpieczeń przed przegrzaniem*



obraz 20 Dostęp do zabezpieczeń przed przegrzaniem

- 5 Jeżeli w okresie kilku kolejnych godzin ponownie pojawi się kod błędu, należy się skontaktować z serwisem.

Kontrola naczyń

- 1 Sprawdzić garnki i patelnie po każdym programie.
- 2 Aby upewnić się, że nie pozostały żadne granulki, przed wyjęciem przedmiotów ze zmywarki należy obrócić wszystkie naczynia (pojemniki, patelnie itp.) do góry nogami.
- 3 Usunąć granulki, które mogły utknąć w rogach, ostrych kątach i innych niedostępnych miejscach.

Patrz obraz 21 *Upewnić się, że żadne granulki nie przywarły do naczyń*



obraz 21 Upewnić się, że żadne granulki nie przywarły do naczyń

2.5 Wybór języka

Aby zmienić ustawienia językowe:

- 1 Wcisnąć przycisk STOP, zwolnić go i poczekać 3 sekundy.



- 2 Nacisnąć przycisk (4) „Program krótki” pięć razy.
- 3 Na wyświetlaczu pojawi się:
Język
< angielski >
Wybierz wstecz
- 4 Aby dokonać wyboru, wciśnij przycisk potwierdzenia.
- 5 Przewijaj listę, naciskając przyciski programu ECO (3) lub normalnego (5).
Język
< angielski >
OK Anuluj
- 6 Wybierz język przez wciśnięcie przycisku potwierdzenia (1); OK.
- 7 Przycisk STOP (2) zamyka tryb programowania.

2.6 Ustawić datę oraz czas

Aby zmienić datę i godzinę:

- 1 Naciśnij przycisk STOP (2), następnie 5 razy przycisk programu krótkiego (4) i 1 raz przycisk programu ECO (3).

Zmień datę i
godzinę
ddmmyy hh:mm
210101 13:00
Wybierz wstecz



- 2 Nacisnąć przycisk Function (Funkcyjny) (1), aby wybrać i mieć możliwość zmiany daty i godziny.

Zmień datę i
godzinę
ddmmyy hh:mm
210101 13:00
OK Anuluj

- 3 Ustawić datę i godzinę, używając przycisku programu normalnego (5), aby przejść w prawo. Symbol ^^ pokazuje, którą liczbę można zmienić. Przycisk programu krótkiego (4) służy do zmiany na wyższą wartość, a przyciski granulek (6) – do zmiany na niższą wartość.
- 4 Aby zatwierdzić i zapisać nowe ustawienia, nacisnąć przycisk funkcyjny (1). Przycisk STOP (2) zamyka tryb programowania bez zapisywania.

3 Codzienne czyszczenie

3.1 Zbieranie i czyszczenie granulek

- 1 Używanie zasobnika do granulek



obraz 22 Zasobnik na granulki

- 2 Umieścić zasobnik na granulki na kole kosza. Należy go zamocować jak najbliższej kaptura, co oznacza, że zasobnik na granulki będzie się lekko przechylał.

Patrz obraz 22 Zasobnik na granulki

- 3 Zamknąć kaptur i włączyć specjalny program zbierania granulek, jak opisano poniżej.

Program zbierania granulek:

Najpierw wcisnąć przycisk STOP (2).

Nacisnąć jednocześnie przyciski programu krótkiego (4) oraz granulek (6) i przytrzymać przez 6 sekund.

65°C 70°C

Program zbierania
granulek

Czas mycia: 5:10



UWAGA

Podczas programu zbierania nie będzie dozowany detergent, a zbiorniki myjący i płuczący nie będą ogrzewane.

- 4 Po zakończeniu programu zbierania granulek wyświetlony zostanie komunikat:
 - 501 programów i więcej: „Sprawdzić poziom granulek”.

- Programy od 500 do 1: „Zamówić granulki”.
 - Od programu 0 i niższego: „Zmień teraz granulki! Patrz instrukcja na pojemniku”
- 5 Jeśli kaptur zostanie podniesiony, maszyna powróci do trybu STOP.
 - 6 Wyjąć napełniony zasobnik granulek ze zmywarki i dokładnie wyłukać granulki. Usunąć wszystkie pozostałości żywności.
 - 7 Upewnić się, że poziom granulek sięga poziomego oznaczenia w zasobniku

Patrz obraz 23 *Sprawdzić poziom granulek*



obraz 23 Sprawdzić poziom granulek



UWAGA

Nie zostanie zebranych 100% granulatu. 1–2 decylitry mogą pozostać w zbiorniku.



UWAGA

Zbyt wiele lub zbyt mało granulek wpłynie na rezultaty zmywania. Zbyt wiele granulek może również zablokować dysze rozpylające.



UWAGA

Podczas czyszczenia granulek nie należy używać środków dezynfekujących ani innych środków czyszczących. Pozostałości tych produktów spenią się w maszynie, w wyniku czego rezultaty zmywania będą słabe.

3.2 Czyszczenie wnętrza urządzenia

- 1 Nacisnąć przycisk STOP (2) i otworzyć zawór spustowy, aby opróżnić zbiornik myjący.

Patrz obraz 24 *Zawór odpływu*



obraz 24 Zawór odpływu

- 2 Zabezpieczony kaptur w górnej pozycji.

Patrz obraz 30 *Blokada kaptura*

- 3 Wyłączyć główny wyłącznik zasilania.

- 4 Wyjąć koło na kosz. Następnie wyjąć kratkę zbiornika. Oczyszczyć i opłukać wyjęte elementy wodą.

Patrz obraz 25 *Siatka zbiornika*

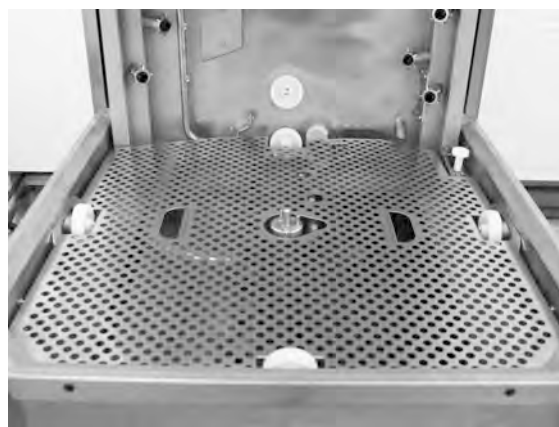

obraz 25 Siatka zbiornika

- 5 Opłukać wnętrze zbiornika czystą wodą.

- 6 Oczyszczyć i przepłukać przegrodę granulek wodą.

Oczyszczyć perforowaną powierzchnię przegrody granulek, aby usunąć z niej wszystkie granulki.

Patrz obraz 26 *Przegroda granulek*

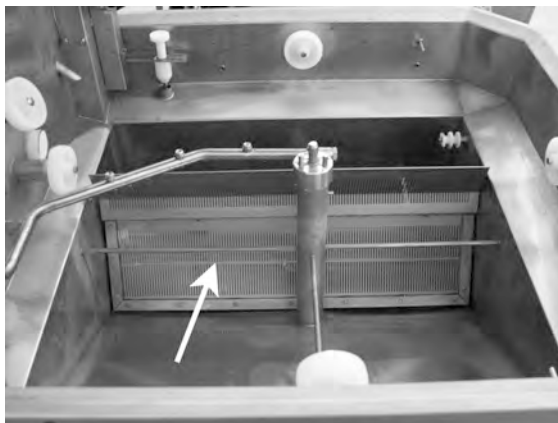

obraz 26 Przegroda granulek

- 7 Upewnić się, że uszczelka przegrody granulek nie jest uszkodzona.
- 8 Sprawdzić i wyczyścić dysze myjące. W razie potrzeby należy odkręcić pierścień zewnętrzny, aby wyjąć dyszę, jeśli jest zablokowana.
- 9 Oczyszczyć i przepłukać dolne sito (A) wodą. Sprawdzić, czy na sicie nie ma pozostałości żywności.

Patrz obraz 27 *Dolne sito i czujnik poziomu*

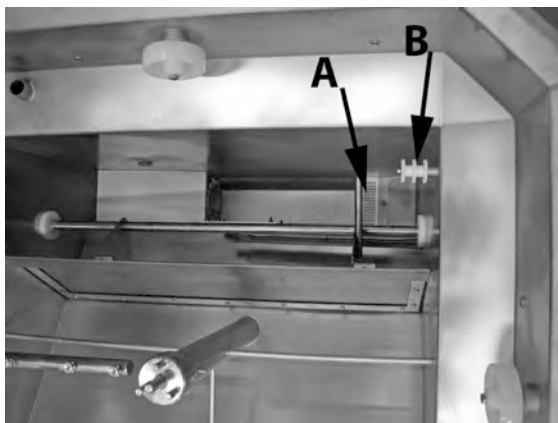

obraz 27 Dolne sito i czujnik poziomu

- 10 Wytrzeć czujnik poziomu (B).
- Patrz obraz 27 *Dolne sito i czujnik poziomu*
- 11 Zetrzeć tłuszcz z uszczelek kaptura.
- 12 Upewnić się, że wałki podtrzymujące koło kosza obracają się swobodnie.

- 13 Sprawdzić działanie kranu przelewowego. W razie potrzeby wyczyścić.

Patrz obraz 28 *Kran przelewowy*



obraz 28 Kran przelewowy

- 14 Część górną należy wycierać w miarę potrzeb, jednak nie rzadziej niż raz w miesiącu.

- 15 Użyć kodu QR, aby obejrzeć instrukcje dotyczące codziennego czyszczenia w serwisie YouTube.

Patrz obraz 29 *Kod QR*



obraz 29 Kod QR



UWAGA

Nie należy myć obudowy urządzenia wodą pod wysokim ciśnieniem.

Ponowny montaż wyczyszczonych elementów

- Jeśli dolne sito zostało odkręcone, ponownie je założyć.
- Ponownie założyć siatkę zbiornika.
- Ponownie założyć koło kosza.

3.3 Przez noc oraz w trakcie dłuższych przestołów

- Po zakończeniu czyszczenia należy upewnić się, że zbiornik myjący jest pusty.
- Całkowicie podnieść pokrywę do najwyższej pozycji i zablokować kołkiem przed upadkiem.
- Kołek pozostawić na miejscu, dopóki maszyna jest wyłączona.

Patrz obraz 30 *Blokada kaptura*

- Granulki należy przechowywać w zasobniku granulatu umieszczonym w zmywarce.
- Przy dłuższych przestojach wodę pozostającą na dnie zbiornika należy usunąć gąbką lub podobnym materiałem chłonnym.
- Po dłuższym przestoju należy sprawdzić działanie maszyny zgodnie z instrukcją obsługi, jeżeli to możliwe z pomocą serwisanta.



obraz 30 *Blokada kaptura*

3.4 GD Memo™

GD Memo to zintegrowana funkcja informowania użytkownika o wymaganej konserwacji zmywarki. Dzięki GD Memo możliwe jest zapewnienie optymalnych wyników zmywania, uniknięcie awarii w godzinach szczytu i utrzymanie najniższych możliwych kosztów operacyjnych. Ta funkcja jest zintegrowana z panelem sterowania i informuje użytkownika w następujący sposób:



1. Czas na wymianę wody do mycia

– aby zapewnić dobry rezultat zmywania. Przycisk „Washing without Granules” [7] („Zmywanie bez granulek”) miga, a na wyświetlaczu pojawia się komunikat „Change water” („Zmień wodę”). Informacja ta znika automatycznie po wymianie wody lub może zostać zresetowana przez naciśnięcie przycisku Stop [2], zwolnienie go, odczekanie 3 sekund, a następnie naciśnięcie przycisku [7] pięć razy. W ciągu 2 sekund po zresetowaniu na wyświetlaczu pojawia się komunikat OK. To przypomnienie pojawia się po 30 cyklach zmywania w ustawieniach predefiniowanych. Liczba cykli zmywania może być różna i wynosić od 15 do 40 cykli zmywania.

2. Czas na wymianę granulek

– w celu utrzymania mocy zmywania w maszynie. Przycisk „Washing with Granules” [6] („Zmywanie z granulkami”) miga, a na wyświetlaczu pojawia się komunikat „Change Granules Now! See instruction on container” („Wymień granulki teraz! Patrz instrukcja na pojemniku”). Po wymianie granulek zresetować komunikat, naciskając przycisk STOP [2], odczekać 3 sekundy, a następnie nacisnąć przycisk Granule

(Granulki) [6] 5 razy. W ciągu 2 sekund po zresetowaniu na wyświetlaczu pojawia się komunikat OK. Przypomnienie o wymianie granulek pojawia się po każdym 2500 cyklach zmywania dla Power Granules Original i po każdym 1600 cyklach dla PowerGranules BIO. Procedura resetowania alarmu została również zapisana na zasobniku granulek, aby umożliwić łatwy dostęp do instrukcji.

3. Czas na okresowy serwis

– aby uniknąć kosztownych napraw i niepotrzebnych awarii. Przycisk STOP [2] miga, a na wyświetlaczu pojawi się komunikat. W zależności od wymaganego serwisu będzie to: „Time for service 1” („Czas na serwis 1”), „Time for service 2” („Czas na serwis 2”) lub „Time for service 3” („Czas na serwis 3”). Sekwencja wywołań serwisu: 1, 2, 1, 3, 1, 2, 1, 3... Numer telefonu do firmy serwisowej lub Nor:disk jest wyświetlany poniżej komunikatu serwisowego. Przypomnienie może zresetować autoryzowany serwisant po wykonaniu usługi. W ciągu 2 sekund po zresetowaniu na wyświetlaczu pojawia się komunikat OK. Komunikat serwisowy pojawia się co 10 000 programów lub raz na 20 miesięcy, w zależności od tego, co nastąpi wcześniej.

Priorytet alarmu

- „wymienić wodę” zawsze ma pierwszeństwo
- Po wymianie wody i wyzerowaniu komunikatu wyświetlany jest następny komunikat.
- Komunikaty „niezwłocznie wymienić granulki” oraz „należy serwisować” są wyświetlane naprzemiennie.
- Przypomnienia migają, dopóki nie zostaną wyzerowane.

4 Dokumentacja HACCP dotycząca higieny oraz pracy zmywarki

4.1 Ogólne

Nordisk Clean Solutions Documentation Tool, GDTdirect™, to zintegrowana funkcja do dokumentowania parametrów roboczych zmywarki do naczyń i najważniejszych punktów kontroli higieny (HACCP). Widoczne są następujące informacje:

- Dane eksploatacyjne dotyczące ostatnich 200 uruchomionych programów mycia są wyświetlane bezpośrednio w okienku panelu sterowania.
- Za pośrednictwem portu USB można pobrać dane eksploatacyjne dotyczące ostatnich 200 zrealizowanych programów zmywania. W wyeksportowanym raporcie zawarte zostają także daty ostatniej interwencji serwisowej oraz ostatniej zmiany granulek (daty wyzerowania alarmu).
- Zużycie wody i energii elektrycznej od momentu uruchomienia maszyny.

4.2 Odczytywanie danych przez \ panel sterowania

- 1 Wcisnąć przycisk STOP (2), zwolnić go i poczekać 3 sekundy.
- 2 Nacisnąć przycisk programu krótkiego (4) pięć razy.
- 3 Naciskać przycisk programu ECO (3) lub przycisk programu normalnego (5) do momentu, gdy na wyświetlaczu pojawi się napis „read operating data” (odczytaj dane eksploatacyjne). Potwierdzić swój wybór, naciskając przycisk potwierdzenia (1).
- 4 Na wyświetlaczu pojawią się dane robocze ostatniego uruchamianego programu;

200121 15:19 SG 65/85 OK

Informacje są wyświetlane w następujący sposób:

- Data; 200121 2020, 21 stycznia
- Godzina; 15:19 – 15:19
- Typ programu; E, S, N odpowiadają programom Eco, krótkiemu i normalnemu
- Zmywanie granulami; oznaczone literą „G”. W przeciwnym razie pole będzie puste
- 65; oznacza średnią temperaturę w zbiorniku myjącym podczas zmywania.
- 85; oznacza minimalną temperaturę w zbiorniku płuczącym podczas płukania.
- OK; oznacza płukanie objętością wody, czyli pełną objętością (programy, które są do tego celu ustawione, to Krótki i Normalny). „NA” (nie dotyczy) wyświetla się, jeśli płukanie ma być wykonane na czas, ale nie całą objętością wody (programy, które są do tego celu ustawione, to ECO i wszystkie tryby COMBI/PLUS).



UWAGA

Jeśli program zmywania został anulowany na skutek błędu roboczego lub błędu technicznego, wskazanie temperatury nie zostanie uwzględnione, a w jego miejscu pojawi się słowo „error” oraz kod błędu.

200121 15:19 SG Error 103

- 5 Aby wyświetlić informacje o wcześniej uruchomionym programie, przewijać listę do tyłu i do przodu za pomocą przycisku programu ECO (3) lub przycisku programu normalnego (5).

- 6 Aby zakończyć przeglądanie i zamknąć listę, należy wcisnąć przycisk potwierdzenia (1).
- 7 Wcisnąć przycisk STOP (2), aby wrócić do trybu roboczego.

4.3 Wartości zużycia energii elektrycznej i wody

- 1 Powtórzyć kroki 1-3 z poprzedniej strony, aby wejść do menu użytkownika, ale w kroku 3 wybrać "Accumulated power and water" (Zużycie energii elektrycznej i wody).
- 2 Wyświetlane są skumulowane wartości obliczane na podstawie danych operacyjnych. Margines błędu wynosi około 10%.
- 3 Wartości są przedstawione np. w następujący sposób:

Łącznie kWh: 125

Łącznie litrów: 256

UWAGA: jeżeli płytka sterująca maszyny została wymieniona, licznik zostaje zresetowany.

4.4 Pobieranie danych roboczych \ przez port USB

- 1 Nacisnąć STOP.
- 2 Włożyć pamięć USB do portu.

Port USB znajduje się po prawej stronie urządzenia.

Patrz obraz 31 *Port USB*



obraz 31 Port USB

- 3 Przytrzymać przycisk ECO i \ przycisk normalnego programu przez 2 sekundy.
- 4 Po 10 sekundach przycisk funkcji \ zaświeci się na zielono.
- 5 Kiedy zielone podświetlenie \ zgaśnie, należy wyjąć pamięć USB.
- 6 Po każdym użyciu należy zamknąć pokrywę ochronną, dociskając ją mocno!

5 Rozwiązywanie problemów i alarmy

5.1 Powiadomienia dotyczące użytkownika

- Powiadomienia dotyczące użytkownika to kody 116, 118, 120, 124 i 132. Pojawiają się one z komunikatem na wyświetlaczu. Poniższa tabela zawiera więcej szczegółów na temat powiadomień dotyczących użytkownika.
- Po wyświetleniu alarmu program jest zawsze przerywany.
- Po sprawdzeniu i usunięciu problemu, alarm może zostać zresetowany przez naciśnięcie przycisku STOP.

Kod błędu	Znaczenie	Przyczyna	Rozwiązanie
116	Niski poziom wody, problem z pianą.	W zmywarce powstaje piana.	Unikać używania detergentu przeznaczonego do mycia rąk. Wymienić wodę do mycia. Skontaktować się z dostawcą detergentu, jeśli problemy z tworzeniem się piany nadal występują. Wyzerować alarm przez wciśnięcie przycisku STOP.
118	Zawór odpływu nie został zamknięty	Zawór odpływu został otwarty w trakcie aktywnego procesu zmywarki.	Zamknąć zawór odpływu i wyzerować alarm przez wciśnięcie przycisku STOP.
120	Napęd kosza zablokowany.	Coś blokuje obroty kosza.	Sprawdzić, czy nic nie utknęło między koszem a kołem kosza. Wyzerować alarm przez wciśnięcie przycisku STOP.

Kod błędu	Znaczenie	Przyczyna	Rozwiązanie
124	Zabezpieczenie przed zgnieceniem zostało uruchomione.	Coś blokuje ruch kaptura w\ dół.	Usunąć przyczynę zablokowania ruchu pokrywy i w razie konieczności ponownie napętnić kosz zmywarki. Sprawdzić mechanizm poruszania pokrywy.
132	Wyczyścić czujnik poziomu	Czujnik poziomu jest prawdopodobnie\ brudny lub woda nie jest wymieniana po dłuższym okresie wyłączenia.	Obniżyć poziom i wyczyścić czujnik poziomu w zbiorniku do mycia. Napętnić zbiornik. Jeśli czujnik został już wyczyszczony, wyzerować błąd i przełączyć urządzenie w tryb ogrzewania, aby kontynuować ogrzewanie.

5.2 Kody błędów

Poniższa tabela zawiera opisy poszczególnych kodów błędów.

Kod błędu	Znaczenie	Przyczyna	Rozwiązanie
001		Program przerwany przez operatora.	Ten kod błędu jest wyświetlany \ tylko przy wczytywaniu danych roboczych.
103	Zadziałało zabezpieczenie silnika pompy płuczącej.	Silnik przeciążony, program \ przerwany.	Skontaktować się z serwisem.
104	Zabezpieczenie przed przegrzaniem zbiornika płuczącego uruchomione, program przerwany.	Przegrzanie ogrzewacza zbiornika płuczącego.	Wyczyścić czujnik poziomu. Zresetować zabezpieczenia przed przegrzaniem. Jeżeli w okresie kilku kolejnych godzin ponownie pojawi się kod błędu, należy się skontaktować z serwisem.
105	Zabezpieczenie przed przegrzaniem \ zbiornika myjącego uruchomione, program przerwany.	Przegrzanie ogrzewacza zbiornika myjącego.	Wyczyścić czujnik poziomu. Zresetować zabezpieczenia przed przegrzaniem. Jeżeli w okresie kilku kolejnych godzin ponownie pojawi się kod błędu, należy się skontaktować z serwisem.
107	Nie osiągnięto temperatury w zbiorniku myjącym.	Nie osiągnięto temperatury w zbiorniku myjącym, program przerwano.	Wyzerować alarm przez wciśnięcie przycisku STOP. Jeśli alarm powtarza się, skontaktować się z serwisantem.

Kod błędu	Znaczenie	Przyczyna	Rozwiązanie
108	Nie osiągnięto temperatury w zbiorniku płuczącym.	Nie osiągnięto temperatury \ w zbiorniku płuczącym, bieżący proces przerwany.	Wyzerować alarm przez wciśnięcie przycisku STOP. Jeśli alarm powtarza się, skontaktować się z serwisantem.
110	Czujnik temperatury zbiornika \ płuczącego nie działa.	Czujnik temperatury w zbiorniku \ płuczącym zepsuty.	Skontaktować się z serwisem.
111	Czujnik temperatury zbiornika myjącego nie działa.	Czujnik temperatury w zbiorniku myjącym jest uszkodzony.	Skontaktować się z serwisem.
112	Zbyt niski poziom wody w zbiorniku \ płuczącym.	Poziom wody w zbiorniku płuczącym niewystarczający.	Skontaktować się z serwisem.
113	Zbyt niski poziom wody w zbiorniku myjącym.	Poziom wody w zbiorniku myjącym niewystarczający.	Skontaktować się z serwisem.
114	Długi czas napełniania zbiornika myjącego.	Przekroczenie limitu czasu \ napełniania zbiornika myjącego.	Sprawdzić dopływ wody do urządzenia, a także pompę płuczącą. Oczyszczyć dysze płuczące. Wyzerować alarm przez wciśnięcie przycisku STOP. Jeśli alarm powtarza się, skontaktować się z serwisantem.

Kod błędu	Znaczenie	Przyczyna	Rozwiązanie
115	Zbyt długi czas napełniania zbiornika płuczącego	Przekroczenie limitu czasu \ napełniania zbiornika płuczącego.	Sprawdzić dopływ wody do urządzenia, a także zawór elektromagnetyczny do napełniania zbiornika płuczącego. Wyzerować alarm przez wciśnięcie przycisku STOP. Jeśli alarm powtarza się, skontaktować się z serwisantem.
117	Długi czas płukania.	Zbyt długi czas płukania. Nie osiągnięto na czas właściwej ilości wody.	Oczyścić dysze płuczące. Wyzerować alarm przez wciśnięcie przycisku STOP. Jeśli alarm powtarza się, skontaktować się z serwisantem.
119	Zabezpieczenie silnika, pompa myjąca zadziałała	Silnik przeciążony, program \ przerwany.	Skontaktować się z serwisem.
121	Zabezpieczenie silnika, pompa wspomagająca działa	Silnik jest przeciążony.	Skontaktować się z serwisem.
122	Nieprawidłowy ruch pokrywy (zamykanie).	Pokrywa nie otworzyła się na czas. (Dłużej niż 20 sekund)	Sprawdzić doprowadzoną wodę. Wyzerować alarm przez wciśnięcie przycisku STOP. Jeśli alarm powtarza się, skontaktować się z serwisantem.

Kod błędu	Znaczenie	Przyczyna	Rozwiązanie
123	Nieprawidłowy ruch kaptura w górę	Pokrywa nie otworzyła się na czas. (Dłużej niż 20 sekund).	Sprawdzić doprowadzoną wodę. Wyzerować alarm przez wciśnięcie przycisku STOP. Jeśli alarm powtarza się, skontaktować się z serwisantem.
125	Nieprawidłowy ruch kaptura, wyłącznik bezpieczeństwa.	Wyłącznik bezpieczeństwa nie wysłał do jednostki sterowania sygnału przez 5 sekund od momentu podniesienia kaptura ze zbiornika.	Skontaktować się z serwisem.
127	Wyłącznik bezpieczeństwa nie działa poprawnie.	Wyłącznik bezpieczeństwa wysyła nielogiczne sygnały.	Skontaktować się z serwisem.
130	Płytki wej./wyj. nie została przetestowana podczas produkcji.	Płytki drukowana wej./wyj. \ nie została przetestowana podczas produkcji.	Skontaktować się z serwisem.
133	Krótki czas płukania.	Woda płuczka została wypompowana zbyt szybko, przez co naczynia nie zostały wystarczająco spłukane i ogrzane.	Skontaktować się z serwisem.
134	Wystąpił błąd uruchomienia czujnika temperatury./ Czujnik temperatury zbiornika myjącego lub płuczającego nie działa.	Nieprawidłowy sygnał poziomu z jednego z czujników poziomu znajdujących się w zbiorniku płuczającym.	Wyłączyć urządzenie! Ciągła praca może spowodować uszkodzenie innych komponentów. Skontaktować się z serwisem.

Kod błędu	Znaczenie	Przyczyna	Rozwiązanie
143	Błąd ID.	Błąd elektryczny, wartości poza zasięgiem.	Skontaktować się z serwisem.
144	Niewłaściwe napięcie do płytki \ wej./wyj.	Niewłaściwe napięcie do płytki \ wej./wyj.	Ciągła praca może spowodować uszkodzenie urządzenia. Skontaktować się z serwisem.
145	Zepsuty przełącznik podniesionej pokrywy.	System czujników pokrywy nie działa.	Skontaktować się z serwisem.

6 Notatki
