

Granule Gastro®

Uživatelská příručka



NOR:DISK
CLEAN SOLUTIONS

Art. no CS16235

Nordisk Clean Solutions si vyhrazuje právo na provádění změn technických parametrů výrobků.

Neneseme žádnou odpovědnost za tiskové chyby.

www.nordiskclean.com

Tel. +46 40 671 50 60

Obsah

ES PROHLÁŠENÍ O SHODĚ STROJNÍHO ZAŘÍZENÍ	5
1 Obecný popis a bezpečnost	7
1.1 Pro uživatele	7
1.2 Bezpečnostní předpisy	8
1.3 Technické údaje	10
1.4 Granule	13
1.5 SIMpel™— snadný přístup k informacím	14
2 Provoz	17
2.1 Postup spouštění	17
2.2 Koš na profesionální mytí	21
2.3 Příslušenství	24
2.4 Ovládací panel	26
2.5 Spuštění a provoz	27
2.6 Výběr jazyka	30
2.7 Nastavení data a času	31
3 Denní čištění	33
3.1 Sběr a čištění granulí	33
3.2 Čištění uvnitř nádrže	35
3.3 Doba nečinnosti přes noc a při delších odstávkách	38
3.4 GD Memo™	39
4 Systém kritických bodů HACCP a provozní a hygienická dokumentace	41
4.1 Obecně	41
4.2 Zobrazení dat pomocí ovládacího panelu	42
4.3 Celkové hodnoty spotřeby vody a elektřiny	43
4.4 Stažení provozních dat prostřednictvím portu USB	44
5 Řešení problémů a upozornění	45
5.1 Uživatelská upozornění	45
5.2 Chybové kódy	47
6 Poznámky	53



ES PROHLÁŠENÍ O SHODĚ STROJNÍHO ZAŘÍZENÍ

Originál

Směrnice 2006/42/ES, příloha II 1A

Výrobce (případně jeho zplnomocněný zástupce):

Společnost: Nordisk Clean Solutions
Adresa: Jägershillsgatan 13, 213 75 Malmö

tímto prohlašuje, že

Typ strojního zařízení: Granulová myčka nádobí pro komerční kuchyně
Č. strojního zařízení: Granule Gastro®

Bez souhlasu výrobce neprovádějte změny, dodatečné instalace nebo rekonstrukce v myčce nádobí.

Myčku nádobí používejte až poté, co si přečtete návod k použití a porozumíte mu.

Umožněte společnosti Nordisk Clean Solutions poskytnout informace o provozu a fungování myčky nádobí.

2011/65/EU, RoHS

2012/19/EU, WEEE

Byly použity následující harmonizované normy:

EN 60204-1:2018

SS-EN 60335-1:2012

SS-EN 60335-2-58:2019

SS-EN 55014-1:2017

SS-EN IEC 61000-6-1:2019

SS-EN IEC 61000-6-2:2019

SS-EN 61000-6-3:2007

IEC 61000-6-3:2006/AMD1:2010

Byly použity následující jiné normy a specifikace:

SS-EN 1717:2000

SS-EN 13077:2018

Oprávněn sestavit tuto technickou dokumentaci:

Jméno: Staffan Stegmark
Adresa: Jägershillsgatan 13, 213 75 Malmö

Podpis:

Místo a datum: Malmö, 28.2.2025
Podpis:

ES PROHLÁŠENÍ O SHODĚ STROJNÍHO
ZAŘÍZENÍ

Jméno:
Funkce:

Mikael Samuelsson
CEO

1 Obecný popis a bezpečnost

1.1 Pro uživatele

Granule Gastro je granulová myčka nádobí pro komerční kuchyně, která je určena k mytí kastrolů, hrnců a pánví.

Tento manuál je Vaším průvodcem obsahujícím pokyny pro správné používání Granule Gastro® myčky.

Společnost Nordisk Clean Solutions doporučuje důkladně prostudovat návod k obsluze, abyste se ujistili, že je zařízení nainstalováno a používáno správně a bezpečně.

Zajistěte, aby byl tento návod vždy dostupný po celou dobu životnosti stroje.

Společnost Nordisk Clean Solutions nenesou žádnou odpovědnost za poškození zařízení nebo jiné škody či zranění způsobené nedodržením pokynů uvedených v této příručce.

Uživatelská příručka je originální návod.

1.2 Bezpečnostní předpisy



DŮLEŽITÉ

Pečlivě si přečtěte bezpečnostní pokyny a návod k obsluze v této příručce. Návod k obsluze si uschovejte pro pozdější použití. Společnost Nordisk Clean Solutions nepřebírá odpovědnost ani záruku v případě nedodržení těchto bezpečnostních a provozních pokynů.

Bez souhlasu výrobce neprovádějte žádné úpravy, nedoplňujte příslušenství ani neprovádějte rekonstrukce myčky nádobí. Myčku nádobí používejte až poté, co si přečtete návod k použití a porozumíte mu. Umožněte společnosti Nordisk Clean Solutions poskytnout informace o provozu a fungování myčky nádobí.

Myčku vždy používejte v souladu s těmito provozními pokyny. Zaměstnance obsluhující myčku seznamte se způsobem obsluhy a s bezpečnostními pokyny. Aby se zabránilo nehodám, školení pravidelně opakujte.

Z bezpečnostních důvodů pravidelně testujte jistič (FI) stisknutím tlačítka testu.

Po dokončení práce uzavřete přívod vody. Po dokončení práce vypněte napájení.



VAROVÁNÍ

Myčka používá horkou vodu. Zabraňte zasažení pokožky vodou, protože hrozí nebezpečí opaření!



VAROVÁNÍ

Pokud se granule vysypou na podlahu, hrozí nebezpečí uklouznutí.



VAROVÁNÍ

Pokud se granule z plastů POM vznítí, může vzniknout formaldehyd, který je nebezpečný při vdechování. Neplatí pro granule PowerGranules BIO.

**VAROVÁNÍ**

Při provádění denního čištění vždy zajistěte ochranný kryt v horní poloze.

Nikdy nepokládejte žádné předměty na horní stranu ochranného krytu. Pohyb směrem vzhůru není vybaven zárážkou. Pokud nějaké předměty zablokují kryt, může dojít k poškození zařízení.

**ELECTRICAL**

Je-li napájecí kabel poškozený, musí jej vyměnit výrobce, jeho servisní technik nebo podobně kvalifikovaná osoba, aby se zabránilo nebezpečí.

**DŮLEŽITÉ**

Informace o zacházení s mycími a oplachovacími prostředky a jejich použití ve výrobku najdete v pokynech výrobce příslušných chemikálií. Pro nejlepší výsledky mytí používejte vysoce kvalitní výrobky. Viz také informace o mycím a oplachovacím prostředku v servisní příručce.

1.3 Technické údaje

OBECNĚ

Konstrukce	Myčka hrnců vybavená krytem Kulatý otočný koš z nerezové oceli
Vnější rozměry	2339 (± 25) x 850 x 1002 mm V x Š x H (otevřená)
Hmotnost	403 kg (naplněná myčka) 310 kg (prázdná myčka)
Objem nádrže	83 l
Objem naplnění	220 litrů (Ø 700 mm × 570 mm)
Objem oplachovací vody	4 l (program ECO) 8 l (krátký/normální program) K dosažení 3600 HUE podle hygienických směrnic NSF/ANSI 3 je třeba 8 l.
Množství granulí	8 l
Teplota mycí vody	65 °C
Teplota oplachovací vody	85 °C
Hladina akustického tlaku	<70 dB (A)

PROGRAMY A KAPACITA

Mycí programy s granulemi	Eco: 2 min 10 s
	Krátký: 3 min 20 s (o 30 s delší s redukcí páry)
	Normální 5 min 20 s (o 30 s delší s redukcí páry)
Mycí programy bez granulí	Eco: 2 min 10 s
	Krátký: 2 min 40 s (o 30 s delší s redukcí páry)
	Normální: 4 min 40 s (o 30 s delší s redukcí páry)
Max. / normální kapacita za hodinu v režimu mytí hrnců (normální kapacita vč. manipulace)	144/114 gastronádob GN 1/1 nebo jiné podobné hrnce

Kapacita na program	6 GN 1/1 s hloubkou 65 mm nebo 3 GN 1/1 s hloubkou až 200 mm a 3 GN 1/1 s hloubkou až 65 mm nebo jiné podobné hrnce
---------------------	---

ELEKTRICKÉ PŘIPOJENÍ

Napětí**	3~ 400–415 V / 50 Hz + PE 3~ 230 V / 50 Hz + PE 3~ 380 V / 50 Hz + PE
Pojistka (při výkonu 11,9 kW)	25 A (380, 400 V, 415 V) 40 A (230 V)
Pojistka (při výkonu 16,9 kW)	32 A (400 V – 415 V, 380 V)
Frekvence	50 Hz
Maximální výkon	11,9 kW (horká voda) 16,9 kW (studená voda)
Motor mycího čerpadla	2,6 kW
Motor oplachovacího čerpadla	0,37 kW
Topné těleso – mycí nádrž*	9 kW při výkonu 11,9 kW 14 kW při výkonu 16,9 kW
Topné těleso – oplachová nádrž*	9 kW při výkonu 11,9 kW 14 kW při výkonu 16,9 kW
Krytí skříně	IPX5

PŘÍPOJKA VODY

Tvrdość/připojení	Celková tvrdost: 3–7 °dH, 5–12 °TH, 53–125 PPM ¾" BSP samec (DN20)
Přípojka A	Jednotka 11,9 kW: 100–600 kPa (1–6 barů), 15 l/min, 55–65 °C (plnění horkou vodou) Jednotka 16,9 kW: 100–600 kPa (1–6 barů), 15 l/min, 5–65 °C (plnění horkou nebo studenou vodou) POZNÁMKA! Nesmí se používat voda z reverzní osmózy a zcela změkčená voda.

Přípojka B	Jednotka 11,9/16,9 kW: 100–600 kPa (1–6 barů), 15 l/min, < 20 °C (300–600 kPa (3–6 barů) 15 l/min, pokud je instalována možnost redukce páry) < 20 °C
------------	--

VENTILACE A ODTOK

Ventilace s redukcí páry	150 m ³ /h
Ventilace bez redukce páry	400 m ³ /h
Teplo vyzařované do místnosti při redukcí páry (celkem/vnímané/latentní)	1,2 kW / 0,4 kW / 0,8 kW
Teplo vyzařované do místnosti bez redukce páry (celkem/vnímané/latentní)	1,6 kW / 0,4 kW / 1,2 kW
Odtoková trubka	Trubka Ø 32 mm (vnější průměr)
Vypouštění	Požadovaná kapacita 50 l/min Žádné vypouštěcí čerpadlo, gravitační odtok Myčka se nesmí umísťovat přímo nad odtok.

MYCÍ A OPLACHOVACÍ PROSTŘEDEK

Mycí a oplachovací prostředek	Vyžadován. Signál 230 V AC je k dispozici v samostatné svorkové skříni Max. celkové zatížení 0,5 A
-------------------------------	---

* Nepoužíváno současně

**Přesné údaje týkající se dodaných myček jsou uvedeny na typovém štítku

**DŮLEŽITÉ**

Granule Gastro® se dodává s elektrickým kabelem s délkou 2 m určeným k připojení do schváleného nástěnného vypínače napájení. Vypínač napájení není součástí dodávky.

1.4 Granule

- Granule jsou speciálně navrženy pro práci s granulovými myčkami nádobí od společnosti Nordisk Clean Solutions.
- Zaručují nejlepší výsledek mytí stejně jako nejdelší životnost samotných granulí i myčky.
- Máme dva různé typy granulí. Power Granules Original a Power Granules BIO, které jsou udržitelnější volbou, protože jsou částečně biologicky odbouratelné.

Sběr granulí jako součást každodenního čištění

- Vložte sběrač granulí do stroje podle pokynů uvedených v části Každodenní čištění tohoto návodu.
- Zvolte program sběru granulí "Granule collecting program" stisknutím tlačítka "STOP", vyčkejte 6 sekund, poté stiskněte a podržte tlačítko Granule a tlačítko krátkého programu Short program, dokud se na displeji nezobrazí text "Granule collecting program".
- Aby bylo zaručeno dokonalé mytí bez skvrn, každý den při sběru granulí kontrolujte doporučené množství granulí (8 litrů). **Pokud hladina klesne pod vodorovnou značku, doplňte granule.**

Viz Obrázek 26 *Kontrola hladiny granulí*

- Nemíchejte v přístroji granule Power Granules Original a Power Granules BIO. Z technického hlediska nedojde k poškození myčky nádobí, nicméně nakládání s odpadem je odlišné (viz níže), a proto doporučujeme při přechodu na Power Granules BIO® vyměnit celou dávku granulí.

Výměna opotřebovaných granulí

- Dodržujte doporučenou výměnu granulí, o které informuje GDMemo™ (zpráva se objevuje každých 2500 cyklů u granulí Power Granules Original a každých 1600 cyklů u granulí Power Granules BIO®). Spusťte program sběru granulí podle výše uvedeného postupu a nahraďte jej novou dávkou.
- Po výměně granulí resetujte upomínku stisknutím tlačítka STOP, vyčkejte 3 sekundy a poté pětkrát stiskněte tlačítko Granule. Během 2 sekund po resetu se na displeji zobrazí zpráva OK.
- S opotřebovanými granulemi by se mělo nakládat jako s odpadem, který není nebezpečný. Použité granule by měly být před likvidací uzavřeny v plastovém kbelíku s víkem nebo v plastovém sáčku. Power Granules Original lze třídit jako recyklovatelný plast nebo hořlavý odpad. Power Granules BIO® je třeba třídit jako hořlavý odpad nebo podle místních předpisů. Power Granule BIO® jsou částečně biologicky odbouratelné, a proto je nelze recyklovat jako plast.

1.5 SIMpel™— snadný přístup k informacím

Abychom usnadnili obsluhu nalezení informací o myčce a jejím používání, je na myčce umístěn kód QR.

Nálepka se nachází pod displejem nebo vedle něj.



- 1 Naskenujte kód QR na nálepce.

Viz Obrázek 1 Kód QR na nálepce



Obrázek 1 Kód QR na nálepce

- 2 Po naskenování kódu QR přejdete do následující nabídky.
(Rozhraní se může lišit podle použitého zařízení).

Viz Obrázek 2 Nabídka



Obrázek 2 Nabídka

3 V pravém horním rohu vyberte jazyk. Jako výchozí je uvedena angličtina.

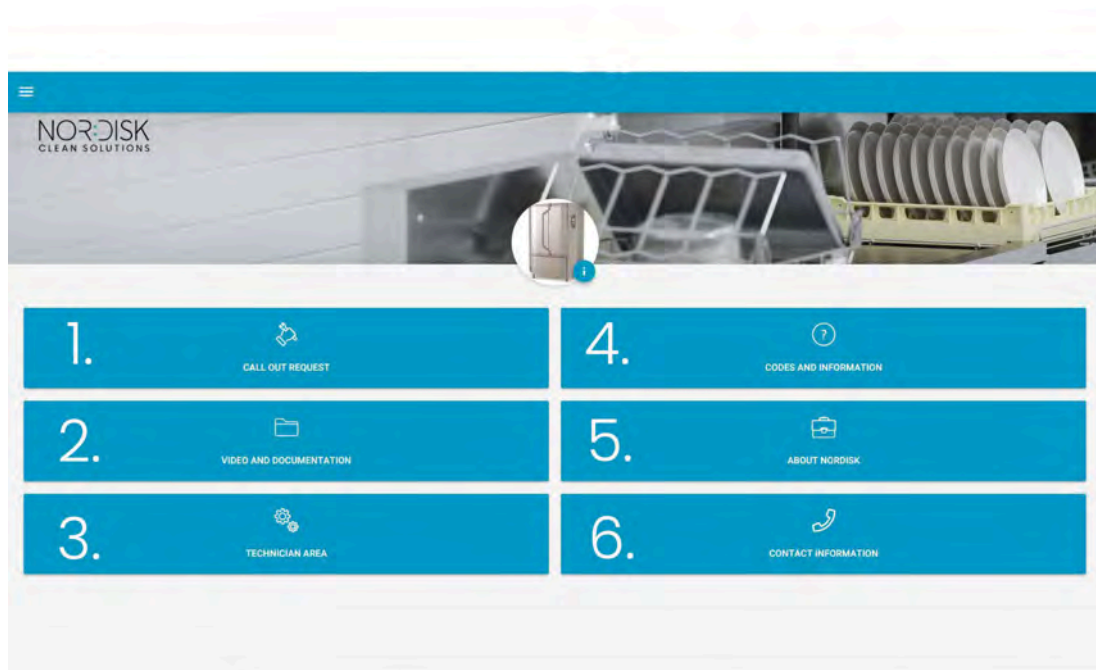

Vysvětlení jednotlivých polí:

1. ŽÁDOST O VÝJEZD	Požádejte o návštěvu ze servisu kvůli myčce
2. VIDEO A DOKUMENTACE	Uživatelské manuály a videa příslušenství / denního čištění
3. PROSTOR PRO TECHNIKY	Pouze pro techniky / servisní partnery
4. KÓDY A INFORMACE	Seznam chybových kódů
5. O NORDISK	Odkaz na naše webové stránky
6. KONTAKTNÍ INFORMACE	Kontaktní informace servisního partnera

2 Provoz

2.1 Postup spouštění

- 1 Vložte mřížku nádrže na místo.

Viz Obrázek 3 *Mřížky nádrže*

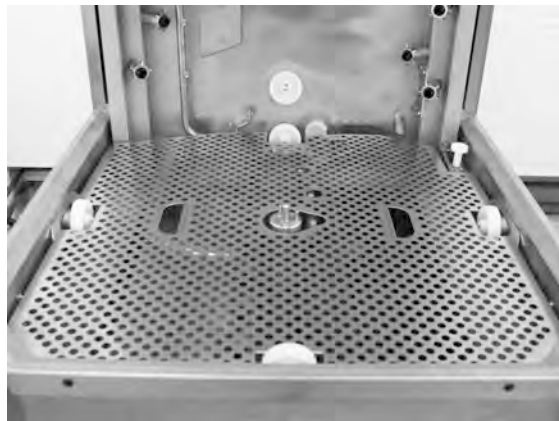

Obrázek 3 Mřížky nádrže

- 2 Nasadte kolo koše.

Otáčejte jím dokola, dokud nedosedne na kolíky uprostřed kola.

Viz Obrázek 4 *Otočné kolo koše*



Obrázek 4 Otočné kolo koše

- 3 Vyprázdněte sběrač granulí s granulemi do levé části mycí nádrže.

Viz Obrázek 5 *Plnění granulí*



Obrázek 5 *Plnění granulí*

- 4 Uzavřete vypouštěcí ventil na přední straně myčky

Viz Obrázek 6 *Vypouštěcí ventil*



Obrázek 6 *Vypouštěcí ventil*

- 5 Zapněte hlavní elektrický spínač.



DŮLEŽITÉ

Nikdy nepokládejte žádné předměty na horní stranu ochranného krytu.

Plnění vodou

- 1 Stiskem tlačítka potvrzení (1) spustíte plnění nádrže mytí.

Naplňnit nádrž mytí?

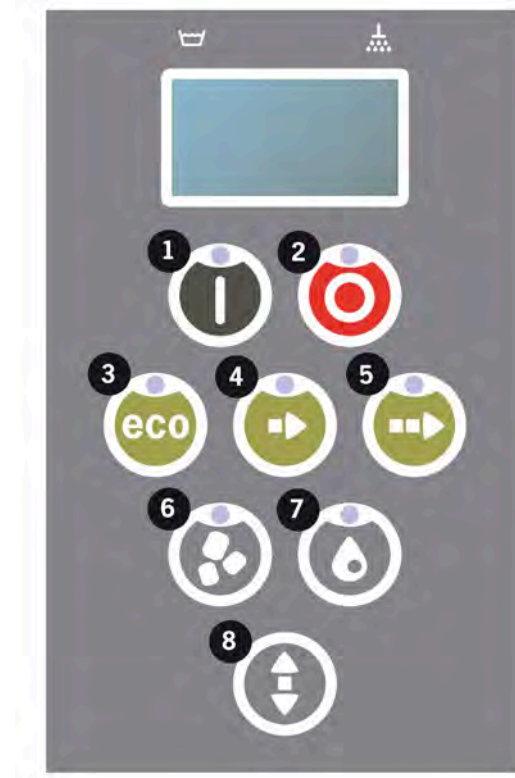

- 2 Pokud je ochranný kryt ve zvednuté poloze, kryt se před začátkem plnění automaticky zavře.
- 3 Myčka se nyní naplní vodou a zahřeje se na správnou teplotu. Během plnění blikají na panelu diody pro výběr programu (3–5) střídavě s diodami pro mytí s granulemi nebo bez granulí (6–7). Zobrazí se následující zpráva:

XX °C XX °C
Plní se nádrž
mytí

- 4 Plnění a ohřev trvá asi 20 minut (přípojka teplé vody, +55 °C). V případě volitelné přípojky studené vody (+10 až 12 °C) potrvá plnění a ohřev asi 40 minut. Pokud není po plnění dosaženo v nádrži správné teploty, zobrazí se následující zpráva:

50 °C 60 °C
Ohřívání
nádrže mytí, 65 °C

- 5 Připravena k použití po dosažení správné teploty v nádrži mytí.

Nyní se zobrazí předvolený program;

65 °C 70 °C
Program Eco
s granulemi
doba mytí: 2:10

Příprava nádobí

- 1 Před vložením nádobí vyprázdněte a seškrábejte všechny zbytky potravin

Viz Obrázek 7 Seškrábání zbytků jídla

- Není potřeba žádné namáčení nebo drhnutí.
- Nepoužívejte mýdlo na ruce ani podobné mycí prostředky (zabráníte tak vzniku pěny, která by mohla způsobit mnoho problémů).



Obrázek 7 Seškrábání zbytků jídla

- 2 Hrnce a pánve, které obsahují vlhké zbytky jídel bohatých na proteiny, může být zapotřebí opláchnout vodou před vložením do myčky.

2.2 Koš na profesionální mytí

Koš na profesionální mytí (29505)

Koš se skládacími hroty, s možností nakládání nádob Gastronorm, hrnců a pánví, ale i roštů, pečících plechů a krájecích desek bez dalšího příslušenství.

Kapacita: 6 gastronádob 1/1 65 mm nebo 3 gastronádoby 1/1 až do 200 mm + 3 gastronádoby 1/1 až do 65 mm. 2 gastronádoby 2/1 až do 100 mm nebo 12 gastronádob 1/4, 1/6, 1/9.

Viz Obrázek 8 Koš na profesionální mytí

Možnost naložit 12 gastronádob. Vyberte mezi GN 1/4, GN 1/6, GN 1/9.

Viz Obrázek 9 Koš na profesionální mytí s malými gastronádobami

Možnost vložení 2 gastronádob 2/1 až do 100 mm.

Viz Obrázek 10 Dvě gastronádoby 2/1



Obrázek 8 Koš na profesionální mytí



Obrázek 9 Koš na profesionální mytí s malými gastronádobami



Obrázek 10 Dvě gastronádoby 2/1

Odklopte hroty.

Možnost vložit víčka, rošty, plechy na pečení a krájecí desky.

Maximálně 6 kusů.

Viz Obrázek 11 *Vkládání víček, roštů, krájecích desek a plechů na pečení*

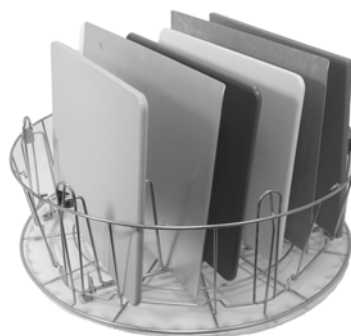

Obrázek 11 *Vkládání víček, roštů, krájecích desek a plechů na pečení*

Koš na profesionální mytí umožňuje mytí hrnců v mnoha různých velikostech.

Odklopte hroty. Hroty vytvářejí několik přihrádek na hrnce a pánve.

Hodí se pro hrnce a pánve s okrajovou hranou kolem pánve.

Maximálně 6 kusů.

Viz Obrázek 12 *Vkládání menších hrnců*



Obrázek 12 *Vkládání menších hrnců*

Vložení středně velkého hrnce a velkého hrnce.

Viz Obrázek 13 *Vložení středně velkého hrnce a velkého hrnce*



Obrázek 13 *Vložení středně velkého hrnce a velkého hrnce*

Koš na kuchyňské náčiní (29495)

Vkládá se do košů na profesionální mytí (29505).

Na šlehače, naběračky atd. Výška předmětů do 500 mm.

Do mycího koše je vejde 6 kusů.

Viz Obrázek 14 *Koš na kuchyňské náčiní*

Viz Obrázek 15 *Koš na kuchyňské náčiní vložený do koše na profesionální mytí*



Obrázek 14 *Koš na kuchyňské náčiní*



Obrázek 15 *Koš na kuchyňské náčiní vložený do koše na profesionální mytí*

Koš na profesionální mytí je velmi univerzální. Odklopením hrotů získáte mnoho různých možností naložení.

Kombinujte nádoby, hrnce, pánve a kuchyňské náčiní.

Viz Obrázek 16 *Koš na profesionální mytí se směsí různého nádobí na mytí*



Obrázek 16 *Koš na profesionální mytí se směsí různého nádobí na mytí*

2.3 Příslušenství

Flexibilní držák hrnců (13789)

Pryžový pásek se dvěma háčky. Pryžový pásek se umístí kolem hrnce a háčkem se připevní na koš. Při připevňování a uvolňování pryžových pásků buďte opatrní, protože háčky mohou způsobit zranění.

Viz Obrázek 17 *Flexibilní držák hrnců*

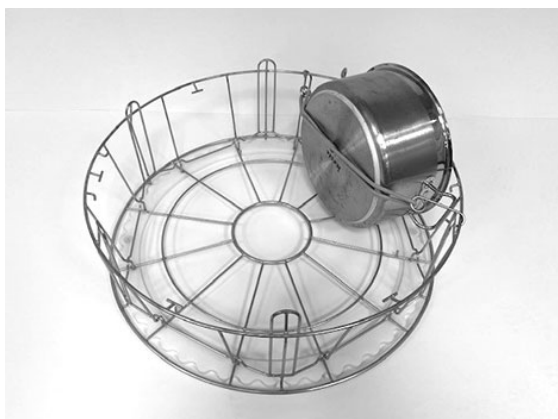

Obrázek 17 *Flexibilní držák hrnců*

Koš na hrnce (21423)

Unese 2 velké hrnce (200 mm) nebo 1 velký hrnec (400 mm). Vkládá se do myčky místo standardního mycího koše.

Viz Obrázek 18 *Koš na hrnce*



Obrázek 18 *Koš na hrnce*

Když do koše na hrnce vkládáte **jeden** velký hrnec, zajistěte ho jedním nebo dvěma flexibilními držáky hrnců.

Zahákněte pryžový pásek, omotejte ho kolem hrnce a poté ho zahákněte na lištu na druhé straně.

Viz Obrázek 19 *Koš na hrnce*



Obrázek 19 *Koš na hrnce*

Víceúčelový držák na kastroly, malé misky a cedníky (20554)

Vkládá se do standardního mycího koše (26426). Kapacita: až 3–4 kastroly nebo až 4–5 malých misek, cedníků atd.

Viz Obrázek 20 *Víceúčelový držák*

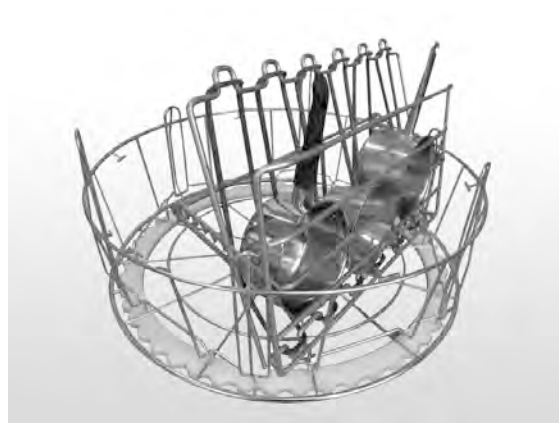

Obrázek 20 *Víceúčelový držák*

Drátěný koš s víkem (21477)

Na naběračky, metličky nebo menší lehké předměty.

Odklopte hroty, vložte koš do koše na profesionální mytí.

Viz Obrázek 21 *Drátěný koš s víkem*



Obrázek 21 *Drátěný koš s víkem*

Mycí koš s dolní mřížkou (26140)

Stejná kapacita jako má koš na profesionální mytí (29505). Spodní mřížka zabráňuje proklouznutí rukojetí apod. skrz dno koše.

Viz Obrázek 22 *Mycí koš s dolní mřížkou*

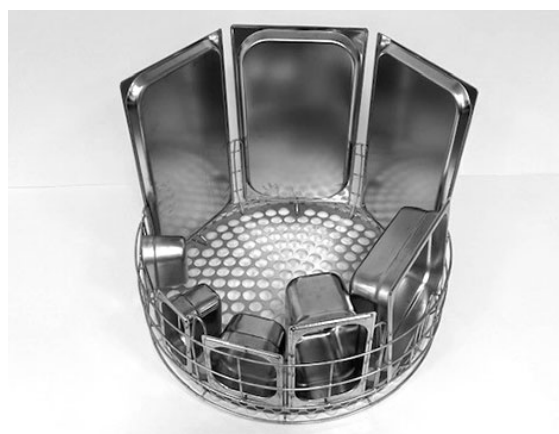

Obrázek 22 *Mycí koš s dolní mřížkou*

2.4 Ovládací panel

- 1 Tlačítko potvrzení slouží k reakci „Ano“ na otázku zobrazenou na displeji

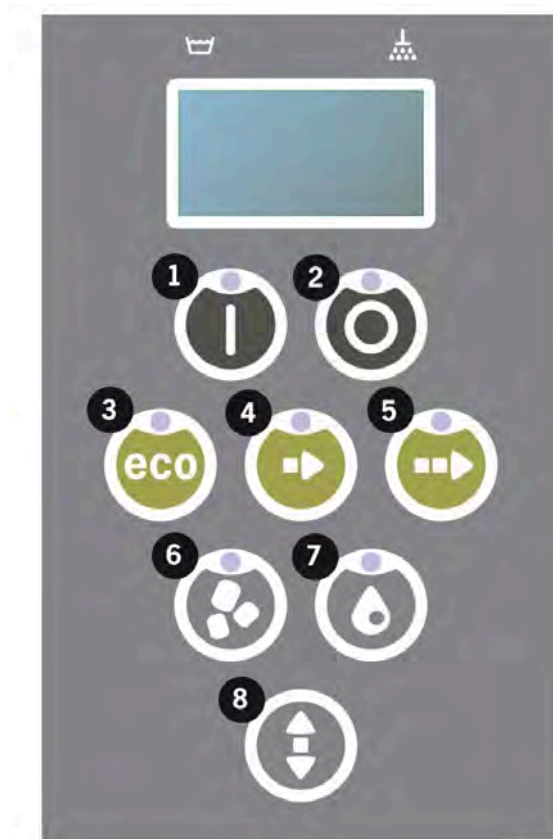

- 2 Tlačítko zastavení slouží k resetování potenciálních alarmů.

Slouží také k přechodu do režimu spánku. Po 30 sekundách osvětlení displeje zhasne a myčka přejde do režimu spánku. Během režimu spánku bude dál svítit červená dioda tlačítka zastavení, ale všechny funkce myčky jsou deaktivovány.

Myčku znovu aktivujete stiskem libovolného tlačítka.

V režimu spánku neprobíhá ohřívání nádrže mytí ani nádrže oplachování.

- 3 Spusťte program ECO
- 4 Spusťte program Krátký
- 5 Spusťte program Normální
- 6 Mytí s granulemi
- 7 Mytí bez granulí
- 8 Posun ochranného krytu nahoru/dolů

2.5 Spuštění a provoz

1 Stiskněte tlačítko potvrzení (1)

- Pokud je při prvním spuštění teplota v nádrži mytí nižší než 65 °C, po naplnění nádrže mytí bude myčka pokračovat v ohřevu.
- Mytí při příliš nízké teplotě zvyšuje nebezpečí pěnění a položky nejsou hygienicky čisté.
- Přeprogramování může provádět pouze oprávněná osoba.

62 °C (bliká) 59 °C

Ohřívání

nádrže mytí, 65 °C

2 Vyberte mytí s granulemi (6) nebo bez granulí (7). Pro mírně znečištěné pánve, perforované nádoby, transparentní plastové nebo teflonové nádoby zvolte program bez granulí. Pro normálně až silně znečištěné hrnce a pánve zvolte výkonný cyklus s granulemi, aby došlo k odstranění nečistot otryskáním.

3 Vyberte požadovanou délku mytí – Eco (3), krátké (4) nebo normální (5)

ECO

2 min 10 s (s granulemi)

2 min 10 s (bez granulí)

Krátké

3 min 20 s (s granulemi)

2 min 40 s (bez granulí)

+30 s u volitelné redukce páry

Normální

5 min 20 s (s granulemi)

4 min 40 s (bez granulí)

+30 s u volitelné redukce páry

65 °C 85 °C

Program Eco

s granulemi

Zbývající čas: 2:10

4 Po dokončení mycího programu se ochranný kryt zvedne, myčka se přepne do pohotovostního režimu a zobrazí naposledy použitý program, např.

65 °C 85 °C

Program Eco

s granulemi

Doba mytí: 2:10



VAROVÁNÍ

Ochranný kryt nelze otevřít před dokončením mycího programu.

- 5 Pokud nebudete ihned spouštět další mycí program, zavřete ochranný kryt stiskem tlačítka (8). Šetříte tak energii a snižujete míru vypařování z nádrže mytí.

Zastavení myčky během provozu

- Asi na 30 s přepněte na mytí s vodou, aby se opláchly všechny granule. Potom stiskněte tlačítko zastavení (2).
- Při nouzové události: Stiskněte pouze tlačítko zastavení (2).



DŮLEŽITÉ

Na nádobí mohou být zbytky mycího prostředku a mělo by se znovu opláchnout, než je vyjmete z myčky. Nikdy nepouštějte myčku po nouzovém zastavení! (Granule ponechané v čerpadle bez vody ucpou oběžné kolo čerpadla.)

Resetování ochrany proti přehřátí

Pokud se zobrazí chybové kódy 104 a 105, resetujte ochranu proti přehřátí.

- 1 Vypusťte nádrž mytí.
- 2 Vyčistěte hladinový snímač.
- 3 Odšroubujte černou krytku.
- 4 Resetujte ochranu proti přehřátí zastrčením malého šroubováku do ochranné jednotky a stisknutím tlačítka resetování. Deaktivování ochrany signalizuje cvaknutí při resetování.

Viz Obrázek 23 *Přístup k ochraně proti přehřátí*



Obrázek 23 Přístup k ochraně proti přehřátí

- 5 Pokud se kód chyby znovu objeví v průběhu několika příštích hodin, zavolejte servisního technika.

Kontrola nádobí

- 1 Po každém programu zkontrolujte hrnce a pánve.
- 2 Abyste se ujistili, že nezbyly žádné granule, před vytažením z myčky obraťte všechny položky (košíky, pánve atd.) vzhůru nohama.
- 3 Odstraňte všechny granule, které mohly uvíznout v rozích, ostrých úhlech a jiných nepřístupných místech

Viz Obrázek 24 Zkontrolujte, že nikde neuvízly žádné granule



Obrázek 24 Zkontrolujte, že nikde neuvízly žádné granule

2.6 Výběr jazyka

Změna nastavení jazyka:

- 1 Stiskněte tlačítko zastavení, uvolněte jej a počkejte 3 s.

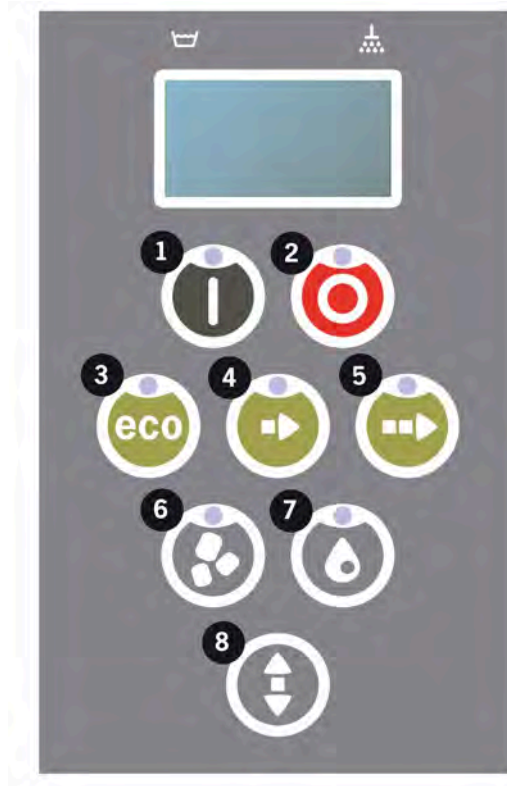

- 2 Pětkrát stiskněte tlačítko (4) „Krátký program“.

- 3 Na displeji se zobrazí následující:

```
Jazyk  
< angličtina >  
Zvolte Zpět
```

- 4 Výběr potvrdíte stiskem tlačítka potvrzení.

- 5 Pomocí tlačítek programů ECO (3) nebo Normální (5) listujte seznamem jazyků.

```
Jazyk  
< angličtina >  
OK Zrušit
```

- 6 Příslušný jazyk vyberete stiskem tlačítka potvrzení (1); OK.

- 7 Stiskem tlačítka zastavení (2) režim programování ukončíte.

2.7 Nastavení data a času

Změna data a času:

- 1 Stiskněte tlačítko STOP (2), poté 5krát stiskněte tlačítko krátkého programu (4) a jednou tlačítko programu ECO (3).

```
Změnit datum a
čas
ddmmrr hh:mm
210101 13:00
Zvolte Zpět
```

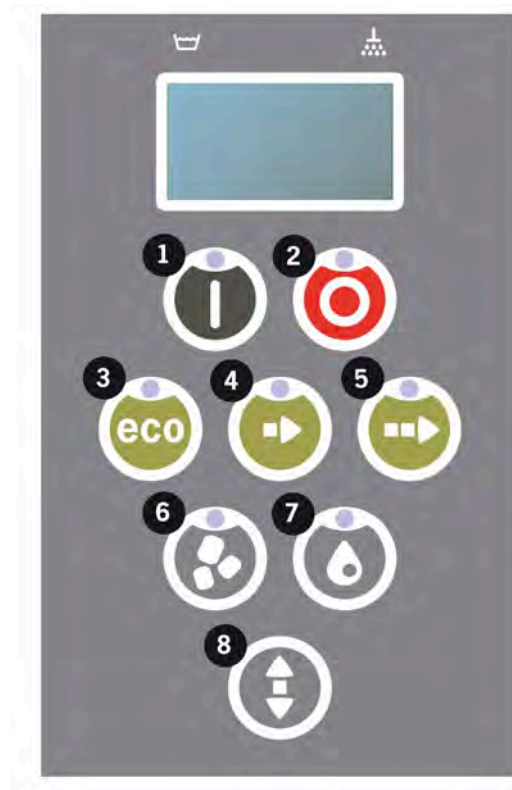

- 2 Abyste mohli změnit datum a čas, stiskněte tlačítko funkce (1).

```
Změnit datum a
čas
ddmmrr hh:mm
210101 13:00
OK Zrušit
```

- 3 Pomocí tlačítka normálního programu (5) nastavte směrem zleva doprava datum a čas. ^ označuje, které číslo můžete změnit. Tlačítkem krátkého programu (4) měníte hodnotu směrem nahoru a tlačítkem Granule (6) měníte směrem dolů.
- 4 Pro OK a uložení nového nastavení stiskněte tlačítko Funkce (1). Pomocí tlačítka zastavení (2) ukončíte režim programování bez uložení.

3 Denní čištění

3.1 Sběr a čištění granulí

- 1 Použijte sběrač Granulí



Obrázek 25 Sběrač granulí

- 2 Vložte sběrač granulí na kolo koše. Musí se umístit co nejbližší k dvířkům. To znamená, že sběrač granulí bude mírně naklopen.

Viz Obrázek 25 *Sběrač granulí*

- 3 Zavřete ochranný kryt a spusťte program sběru granulí, viz níže.

Program sběru granulí:

Nejprve stiskněte tlačítko zastavení (2).

Stiskněte současně tlačítko Krátký program (4) a program Granule (6) po dobu 6 sekund.

65 °C 70 °C
Program sběru
granulí
Doba mytí: 5:10



DŮLEŽITÉ

Během programu sběru granulí nedochází k dávkování mycího přípravku, zahřívání mycí ani oplachové nádrže.

- 4 Po skončení programu sběru granulí se zobrazí hlášení:
 - Program 501 a víc: "Zkontrolujte množství granulí" („Check Granule level“).
 - Program od 500 do 1: „Objednejte granule“ (“Order granules“).

- Od programu 0 a méně: „Vyměňte granule nyní! (“Change Granules Now!) Viz pokyny na zásobníku.“ (See instruction on container”)
- 5 Po zvednutí ochranného krytu se myčka přepne do režimu zastavení.
 - 6 Vytáhněte naplněný sběrač granulí z myčky a granule důkladně propláchněte. Zkontrolujte, zda mezi granulemi nejsou žádné zbytky potravin.
 - 7 Zkontrolujte, zda hladina granulí dosahuje až po vodorovnou značku ve sběrači granulí

Viz Obrázek 26 *Kontrola hladiny granulí*



Obrázek 26 Kontrola hladiny granulí



DŮLEŽITÉ

Nedojde ke sběru 100 % granulí. 1–2 dl mohou zůstat v nádrži.



DŮLEŽITÉ

Příliš mnoho nebo příliš málo granulí může zhoršit výsledky mytí. Příliš mnoho může také ucpat stříkací trysky.



DŮLEŽITÉ

K čištění granulí nepoužívejte dezinfekční prostředek ani jiné čisticí prostředky. Zbytky těchto prostředků způsobí pěnění v myčce a následné špatné výsledky mytí.

3.2 Čištění uvnitř nádrže

- 1 Stiskněte tlačítko STOP (2) a otevřete vypouštěcí ventil, abyste vyprázdnili mycí nádrž.

Viz Obrázek 27 Vypouštěcí ventil



Obrázek 27 Vypouštěcí ventil

- 2 Zajistěte ochranný kryt v horní poloze.

Viz Obrázek 33 Pojistka ochranného krytu

- 3 Vypněte hlavní elektrický spínač.

- 4 Vyjměte otočné kolo koše. Potom vyjměte mřížku nádrže. Očistěte a opláchněte součásti vodou.

Viz Obrázek 28 Mřížky nádrže

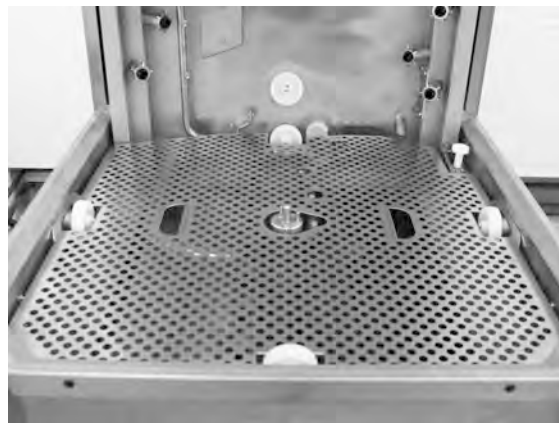

Obrázek 28 Mřížky nádrže

- 5 Opláchněte vnitřek nádrže čistou vodou.

- 6 Vodou očistěte a propláchněte klapku granulí.

Očistěte děrovaný povrch klapky granulí, aby na něm nezůstaly žádné granule.

Viz Obrázek 29 Klapka granulí

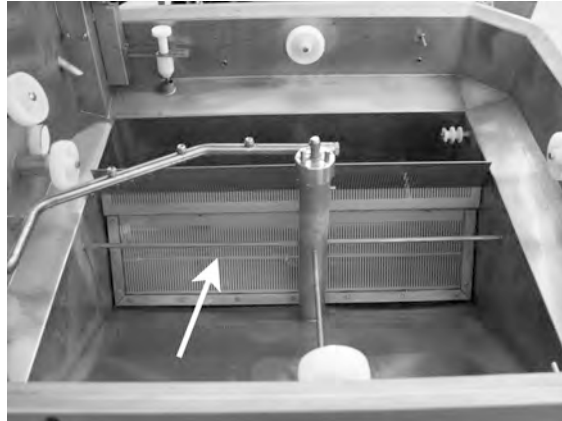

Obrázek 29 Klapka granulí

- 7 Zkontrolujte stav těsnění klapky granulí.
- 8 Zkontrolujte a očistěte mycí trysky. V případě potřeby, pokud dojde k ucpání, odšroubujte vnější kroužek a vyjměte trysku.
- 9 Dolní sítko (A) omyjte a opláchněte vodou. Ujistěte se, že na sítku nejsou žádné zbytky jídla.

Viz Obrázek 30 Dolní sítko a snímač hladiny

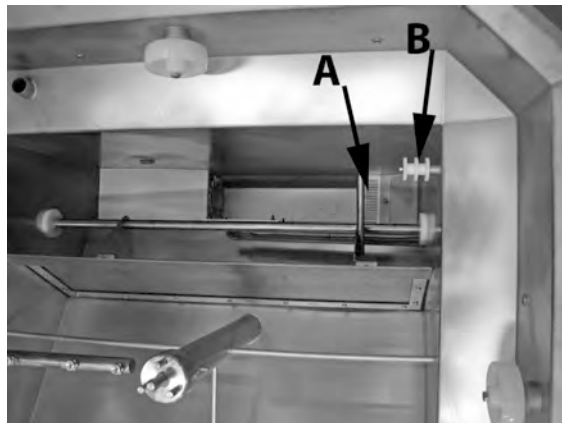

Obrázek 30 Dolní sítko a snímač hladiny

- 10 Otřete hladinový snímač (B).
- Viz Obrázek 30 Dolní sítko a snímač hladiny
- 11 Otřete mastnotu z těsnění ochranného krytu.
- 12 Zkontrolujte, zda se válečky nesoucí otočné kolo koše volně otáčejí.

- 13 Zkontrolujte fungování pře-
padového kohoutu. Podle po-
třeby vyčistěte.

Viz Obrázek 31 *Přepadový
kohout*



Obrázek 31 Přepadový kohout

- 14 Horní stranu je nutné otřít podle potřeby nebo alespoň jednou za měsíc.

- 15 Pro video pokyny použijte kód
QR a prohlédněte si denní
údržbu na Youtube

Viz Obrázek 32 *Kód QR*



Obrázek 32 Kód QR



DŮLEŽITÉ

Vnější stranu myčky **nikdy** neumývejte vysokotlakou vodou.

Zpětná instalace očištěných položek

- Našroubujte zpět dolní sítko, pokud jste jej vyšroubovali.
- Vložte zpět mřížky nádrže
- Vložte zpět otočné kolo koše

3.3 Doba nečinnosti přes noc a při delších odstávkách

- Zkontrolujte, že po čištění je nádrž prázdná.
- Zvedněte ochranný kryt do nejvyšší polohy a zajistěte jej přiloženým kolíkem
- Kolík ponechte v této poloze tak dlouho, dokud bude myčka vypnutá.

Viz Obrázek 33 *Pojistka ochranného krytu*

- Granule se ukládají do sběrače granulí postaveného v myčce.
- Při delší odstávce se musí voda zbývající na dně nádrže odstranit houbou nebo podobným nasávkavým materiálem
- Po delší odstávce zkontrolujte funkci myčky podle servisní příručky a můžete si vyžádat pomoc servisního technika.



Obrázek 33 Pojistka ochranného krytu

3.4 GD Memo™

GD Memo je integrovaná funkce, která informuje uživatele o potřebě nejdůležitější údržby myčky. Díky GD Memo je možné zajistit optimální výsledky mytí, zabránit poruchám během špiček a udržovat co nejnižší provozní náklady. Tato funkce je integrována do ovládacího panelu a poskytuje uživateli následující informace:

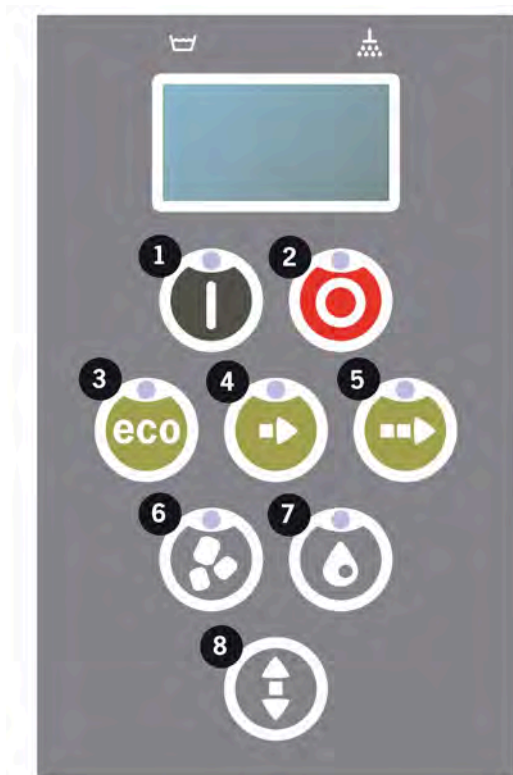

1. Čas na výměnu mycí vody

– aby se zajistil dobrý výsledek mytí. Tlačítko „Mytí bez granulí“ [7]) bliká a na displeji se zobrazí zpráva „Proveďte výměnu vody“. Tato informace automaticky zmizí, jakmile dojde k výměně vody, nebo ji můžete resetovat tak, že stisknete tlačítko zastavení [2], uvolníte je, počkáte 3 sekundy a potom pětkrát stisknete tlačítko [7]. Během 2 sekund po resetu se na displeji zobrazí zpráva OK. Zobrazení této upomínky je přednastaveno na každých 30 mycích cyklů. Počet mytí se může upravit od 15 do 40 mytí.

2. Čas na výměnu granulí

– aby se udržel mycí výkon myčky. Rozbliká se tlačítko "Washing with granules" [6] a na displeji se objeví zpráva "Change granules Now! See instruction on container" Po výměně granulí resetujte připomínku stisknutím tlačítka STOP [2], počkejte 3 sekundy a poté 5krát stiskněte tlačítko Granule [6]. Během 2 sekund po resetu se na displeji zobrazí OK. Upozornění na výměnu granulí se objeví po každých 2500 mycích cyklech u granulí Power Granules Original a po každých 1600 cyklech u granulí Power Granules BIO. Postup resetování alarmu je rovněž uveden na zásobníku granulí, aby byl návod snadno dostupný.

3. Čas na pravidelný servis

– aby se předešlo drahým opravám a zbytečným poruchám. Tlačítko STOP [2] bliká a na displeji se zobrazí zpráva. Buď "Time for service 1", "Time for service 2" nebo "Time for service 3" podle toho, jaký servis je požadován. Pořadí servisních zásahů je následující: 1, 2, 1, 3, 1, 2, 1, 3... Telefonní číslo na servisní společnost nebo Nordisk je uvedeno pod servisní zprávou. Upozornění může po provedení servisu resetovat autorizovaný servisní technik. Během 2 sekund po resetu se na displeji zobrazí zpráva OK. Servisní zpráva se zobrazí každých 10 000 programů nebo jednou za 20 měsíců, podle toho, co nastane dříve.

Priorita alarmů

- „Vyměnit mycí vodu“ bude mít vždy nejvyšší prioritu
- Po výměně vody a resetování zprávy se může zobrazit další zpráva.
- Druhou nejvyšší prioritu má zpráva „Vyměnit granule nyní“. Třetí nejvyšší prioritu má zpráva „Čas na servis“.
- Upomínky budou blikat, dokud se zprávy neresetují.

4 Systém kritických bodů HACCP a provozní a hygienická dokumentace

4.1 Obecně

Dokumentační nástroj společnosti Nordisk Clean Solutions s názvem GDTdirect™ je integrovanou funkcí pro dokumentaci provozních parametrů a kritických hygienických kontrolních bodů HACCP. Můžete zobrazit následující údaje:

- Provozní údaje pro posledních 200 běhů mycího programu můžete sledovat přímo v okně ovládacího panelu.
- Pomocí portu USB lze stáhnout provozní data posledních 200 mycích programů. V exportovaných výkazech jsou také data posledního servisního zásahu a poslední výměny granulí (data, kdy byl resetován alarm).
- Celková spotřeba vody a elektřiny od spuštění myčky.

4.2 Zobrazení dat pomocí ovládacího panelu

- 1 Stiskněte tlačítko zastavení (2), uvolněte jej a počkejte 3 s.
- 2 Pětkrát stiskněte tlačítko „Krátký program“ (4).
- 3 Mačkejte tlačítko „ECO program“ (3) nebo tlačítko „Normální program“ (5) dokud se na displeji nezobrazí zpráva „read operating data“. Volbu potvrďte stiskem tlačítka potvrzení (1).
- 4 Na displeji se zobrazují provozní data pro poslední běh programu;

200121 15:19 SG 65/85 OK

Informace jsou definovány následovně:

- Datum: 200121 – 21. ledna 2020
- Čas: 15.19 15:19
- Typ programu: E, S, N odpovídají Eco, krátkému nebo normálnímu programu
- Mytí s granulemi: označeno písmenem G, jinak je toto pole prázdné
- 65; označuje průměrnou teplotu v nádrži mytí během umývání.
- 85; označuje minimální teplotu v nádrži oplachování během oplachu
- OK; uvádí, že oplachujete na základě objemu, tj. pomocí celého objemu vody v nádrži v litrech (programy, které jsou přednastavené, jsou Krátký a Normální). „NA“ (nepoužije se) se zobrazí, pokud oplachujete na základě času, tj. nikoli pomocí celého objemu (programy, které jsou přednastavené, jsou ECO a všechny režimy COMBI/PLUS).



DŮLEŽITÉ

Pokud došlo ke zrušení mycího programu kvůli provozní chybě nebo technické chybě, není zahrnuto označení teploty a místo něj se zobrazí „error“ plus kód chyby.

200121 15:19 SG Error 103

- 5 Pokud chcete zobrazit informace o předchozím programu, procházejte seznamem dozadu a dopředu pomocí tlačítka „Program ECO“ (3) nebo „Normální program“ (5).
- 6 Prohlížení seznamu ukončíte stiskem tlačítka spuštění (1).
- 7 Stiskem tlačítka zastavení (2) se vrátíte do provozního režimu.

4.3 Celkové hodnoty spotřeby vody a elektřiny

- 1 Opakováním kroků 1 až 3 z předchozí strany otevřete uživatelskou nabídku a v kroku 3 vyberte „Accumulated power and water“ (Celková spotřeba vody a elektřiny).
- 2 Zobrazí se celkové hodnoty, které se vypočítají z provozních dat. Hodnoty mají chybové rozpětí cca 10 %.
- 3 Hodnoty jsou zobrazeny např. takto:

Accumulated kWh (Celkem kWh): 125

Accumulated litres (Celkem litrů): 256

Upozornění V případě výměny řídicí desky myčky se počítadlo resetuje.

4.4 Stažení provozních dat prostřednictvím portu USB

- 1 Stiskněte tlačítko zastavení.
- 2 Vložte USB zařízení.

USB port se nachází na pravé straně myčky.

Viz Obrázek 34 *USB port*



Obrázek 34 USB port

- 3 Po dobu 2 sekund podržte tlačítka programu Eco a normálního programu.
- 4 Po 10 sekundách se zeleně rozsvítí funkční tlačítko.
- 5 Jakmile zelená kontrolka zhasne, můžete USB zařízení vyjmout.
- 6 Po každém použití nezapomeňte pevným stisknutím zavřít uzávěr ochranného krytu!

5 Řešení problémů a upozornění

5.1 Uživatelská upozornění

- Uživatelská upozornění jsou kódy 116, 118, 120, 124 a 132. Zobrazují se na displeji se zprávou. Následující tabulka uvádí podrobnosti k uživatelským upozorněním.
- Pokud je zobrazena výstraha, program se vždy přeruší.
- Po kontrole a vyřešení problému je možné výstrahu resetovat stisknutím tlačítka STOP.

Kód chyby	Význam	Příčina	Náprava
116	Nízká hladina vody, problém s pěněním.	V myčce se tvoří pěna	Nepoužívejte čisticí prostředek určený pro ruční mytí. Vyměňte mycí vodu. Kontaktujte dodavatele čisticího prostředku, pokud problémy s pěněním přetrvávají. Resetujte alarm stiskem tlačítka zastavení.
118	Vypouštěcí ventil není zavřený	Vypouštěcí ventil se otevřel během aktivního procesu myčky.	Zavřete vypouštěcí ventil a resetujte alarm.
120	Zaseknutý hnací hřídel koše.	Něco brání otáčení koše.	Zkontrolujte, že mezi košem a otočným kolem nic neuvízlo. Resetujte alarm stiskem tlačítka zastavení.

Kód chyby	Význam	Příčina	Náprava
124	Aktivována ochrana proti rozdrčení	Něco brání pohybu ochranného krytu směrem dolů.	Odstraňte překážku bránící pohybu ochranného krytu, v případě potřeby přeskládejte nádobí v koši. Zkontrolujte mechaniku pohybu krytu.
132	Očistit hladinový snímač	Hladinový snímač je pravděpodobně znečištěný nebo nedošlo k výměně vody po dlouhé době po vypnutí.	Snižte hladinu a očistěte hladinový snímač v nádrži mytí. Doplněte nádrž. Pokud jste již snímač očistili, resetujte chybu a myčku nastavte do režimu ohřevu pro pokračování ohřevu

5.2 Chybové kódy

Význam chybových kódů zjistíte v následující tabulce.

Kód chyby	Význam	Příčina	Náprava
001		Program zrušen operátorem.	Tento kód chyby se zobrazí pouze při prohlížení provozních dat.
103	Aktivována ochrana motoru pro čerpadlo oplachování.	Motor je přetížen, program je přerušen.	Zavolejte servisního technika!
104	Aktivována ochrana proti přehřátí pro oplachovací čerpadlo, program je přerušen.	Přehřáté topné těleso nádrže oplachování.	Očistěte hladinový snímač. Resetujte ochranu proti přehřátí. Pokud se kód chyby znovu objeví v průběhu několika příštích hodin, zavolejte servisního technika.
105	Aktivována ochrana proti přehřátí nádrže mytí, program přerušen.	Přehřáté topné těleso nádrže mytí.	Očistěte hladinový snímač. Resetujte ochranu proti přehřátí. Pokud se kód chyby znovu objeví v průběhu několika příštích hodin, zavolejte servisního technika.
107	Nedosažena teplota v nádrži mytí	Nebyla dosažena teplota v nádrži mytí, program přerušen.	Resetujte alarm stiskem tlačítka zastavení. Pokud se alarm vyskytne znovu, zavolejte servisního technika.

Kód chyby	Význam	Příčina	Náprava
108	Nedosažena teplota v nádrži oplachování	Nebyla dosažena teplota v nádrži oplachování, probíhající proces přerušen.	Resetujte alarm stiskem tlačítka zastavení. Pokud se alarm vyskytne znovu, zavolejte servisního technika.
110	Nefunkční snímač teploty v nádrži oplachování.	Snímač teploty v nádrži oplachování je nefunkční.	Zavolejte servisního technika!
111	Nefunkční snímač teploty v nádrži mytí	Snímač teploty v nádrži mytí je poškozen	Zavolejte servisního technika!
112	Příliš nízká hladina vody v nádrži oplachování.	Hladina v nádrži oplachování klesla pod limitní úroveň.	Zavolejte servisního technika!
113	Příliš nízká hladina vody v nádrži mytí.	Hladina v nádrži mytí klesla pod limitní úroveň.	Zavolejte servisního technika!
114	Příliš dlouhé plnění nádrže mytí.	Doba plnění nádrže mytí překročila maximální hodnotu.	Zkontrolujte přívod vody do myčky a oplachovací čerpadlo. Očistěte oplachovací trysky. Resetujte alarm stiskem tlačítka zastavení. Pokud se alarm vyskytne znovu, zavolejte servisního technika.

Kód chyby	Význam	Příčina	Náprava
115	Příliš dlouhé plnění nádrže oplachování	Doba plnění nádrže oplachování překročila maximální hodnotu.	Zkontrolujte přívod vody do myčky a solenoidový ventil pro plnění oplachovací nádrže. Resetujte alarm stiskem tlačítka zastavení. Pokud se alarm vyskytne znovu, zavolejte servisního technika.
117	Dlouhá doba oplachování.	Příliš dlouhá doba oplachování. Nebylo včas dosaženo správného objemu vody.	Očistěte oplachovací trysky. Resetujte alarm stiskem tlačítka zastavení. Pokud se alarm vyskytne znovu, zavolejte servisního technika.
119	Ochrana motoru aktivována, čerpadlo mytí.	Motor je přetížen, program je přerušen.	Zavolejte servisního technika!
121	Ochrana motoru aktivována, pomocné čerpadlo.	Motor je přetížen.	Zavolejte servisního technika!
122	Nesprávný pohyb ochranného krytu (zavírání).	Ochranný kryt se včas neotevřel. (Déle než 20 sekund).	Zkontrolujte přívod vody. Resetujte alarm stiskem tlačítka zastavení. Pokud se alarm vyskytne znovu, zavolejte servisního technika.

Kód chyby	Význam	Příčina	Náprava
123	Nesprávný pohyb ochranného krytu směrem nahoru	Ochranný kryt se včas neotevřel. (Déle než 20 sekund).	Zkontrolujte přívod vody. Resetujte alarm stiskem tlačítka zastavení. Pokud se alarm vyskytne znovu, zavolejte servisního technika.
125	Nesprávný pohyb ochranného krytu, bezpečnostní spínač.	Bezpečnostní spínač neobdržel správný signál do 5 s od začátku zvedání ochranného krytu.	Zavolejte servisního technika!
127	Nesprávná funkce bezpečnostního spínače.	Bezpečnostní spínač vysílá nelogické signály.	Zavolejte servisního technika!
130	Řídicí deska nepřezkoušena při výrobě.	Řídicí deska nebyla při výrobě přezkoušena.	Zavolejte servisního technika!
133	Krátká doba oplachování.	Oplachovací voda byla vypuštěna příliš rychle, v důsledku čehož došlo k nedostatečnému oplachu a ohřevu nádobí.	Zavolejte servisního technika!
134	Funkce detekce hladiny v nádrži oplachování je mimo provoz.	Nesprávný signál od jednoho ze snímačů hladiny v nádrži oplachování.	Vypněte stroj! Pokračováním v provozu můžete poškodit další součásti. Zavolejte servisního technika!
143	Chyba ID.	Chyba elektrického systému, identita mimo rozsah.	Zavolejte servisního technika!

Kód chyby	Význam	Příčina	Náprava
144	Nesprávné vstupní napájení řídicí desky.	Nesprávné vstupní napájení řídicí desky.	Pokračováním v provozu můžete poškodit další součásti. Zavolejte servisního technika.
145	Porucha spínače zdvihnutí víka.	Nefunkční systém snímačů pro ochranný kryt.	Zavolejte servisního technika!

6 Poznámky
