

Granule Smart+[®]

Instrukcja użytkownika



GRANULDISK[®]

Nr art. EN16400

Firma GRANULDISK zastrzega sobie prawo do technicznych modyfikacji produktów.

Zrzekamy się wszelkiej odpowiedzialności za błędy w druku.

www.granuldisk.com

Tel. +46 40 671 50 60

Spis treści

DEKLARACJA ZGODNOŚCI WE DLA MASZYN	5
1 Ogólny opis i bezpieczeństwo	7
1.1 Informacje dla użytkownika	7
1.2 Zasady bezpieczeństwa	8
1.3 Dane techniczne	10
1.4 PowerGranules® i PowerGranules BIO®	14
1.5 SIMpel – łatwy dostęp do informacji	16
2 Obsługa	19
2.1 Procedura uruchamiania	19
2.2 Napełnianie naczyniami do mycia	23
2.3 Napełnianie w trybie mycia PLUS	28
2.4 Panel sterowania	29
2.5 Rozpoczynanie zmywania i obsługa	30
2.6 Uruchamianie i działanie trybu PLUS	34
2.7 Wybór języka	35
2.8 Ustawić datę oraz czas	36
3 Codzienne czyszczenie	37
3.1 Jak opuścić drzwi	37
3.2 Zbieranie i czyszczenie granulek PowerGranules	40
3.3 Czyszczenie wnętrza urządzenia	42
3.4 Przez noc oraz w trakcie dłuższych przestojów	47
3.5 EcoExchanger jako opcja – Okresowy serwis z czyszczeniem	48
3.6 GD Memo™	49
4 Dokumentacja HACCP dotycząca higieny oraz pracy zmywarki	51
4.1 Ogólne	51
4.2 Odczytywanie danych przez\ panel sterowania	52
4.3 Wartości zużycia energii elektrycznej i wody	54
4.4 Pobieranie danych roboczych\ przez port USB	55
4.5 Opcjonalny EcoExchanger	56
5 Rozwiązywanie problemów i alarmy	57
5.1 Powiadomienia dotyczące użytkownika	57
5.2 Kody błędów	59
5.3 Co zrobić, jeśli w Granule Smart+® znajduje się potłuczone szkło	63
6 Notatki	65



DEKLARACJA ZGODNOŚCI WE DLA MASZYN

Oryginał

Dyrektywa 2006/42/WE, załącznik II 1A

Producent (i, w stosownych przypadkach, jego upoważniony przedstawiciel):

Spółka: Granuldisk
Adres: Jägershillsgatan 13, 213 75 Malmö

niniejszym oświadczam, że

Rodzaj maszyny: Zmywarka do naczyń Granule do zastosowań profesjonalnych
Numer maszyny: Granule Smart+®

Spełnia wymogi dyrektywy 2006/42/WE dotyczącej maszyn.

Spełnia stosowne wymogi następujących dyrektyw WE:

2014/30/UE, EMC

2011/65/UE, WEEE

2012/19/UE, RoHS

Zastosowanie mają następujące normy zharmonizowane:

EN 60204-1:2018

SS-EN 60335-1:2012

SS-EN 60335-2-58:2019

SS-EN 55014-1:2017

SS-EN IEC 61000-6-1:2019

SS-EN IEC 61000-6-2:2019

SS-EN 61000-6-3:2007

IEC 61000-6-3:2006/AMD1:2010

Zastosowanie mają następujące inne normy i specyfikacje:

SS-EN 1717:2000

SS-EN 13077:2018

Osoba upoważniona do sporządzania dokumentacji technicznej:

Imię i nazwisko: Staffan Stegmark
Adres: Jägershillsgatan 13, 213 75 Malmö

Podpis:

Miejsce i data: Malmö, 26.04.2021
Podpis:



Imię i nazwisko: Mikael Samuelsson
Stanowisko: Dyrektor Generalny

1 Ogólny opis i bezpieczeństwo

1.1 Informacje dla użytkownika

Granule Smart+® to zmywarka granulkowa do kuchni komercyjnych przeznaczona do mycia takich wyrobów jak garnki i patelnie.

Granule Smart+ to wyjątkowa zmywarka, która łączy w sobie wielokrotnie nagradzaną technologię mycia Granule Optimised Washing z delikatniejszą techniką mycia naczyń przeznaczoną do naczyń i przyborów kuchennych wykorzystywanych w kuchni, w której produkuje się lub serwuje potrawy.

Ta instrukcja umożliwi prawidłową obsługę Granule Smart+® zmywarki do naczyń.

Aby zagwarantować prawidłowy montaż i użytkowanie zmywarki GRANULDISK, należy się uważnie zapoznać z treścią tej instrukcji.

Instrukcja obsługi powinna być zawsze dostępna przez cały okres eksploatacji maszyny.

Firma GRANULDISK nie ponosi żadnej odpowiedzialności za uszkodzenia produktu oraz inne szkody lub obrażenia ciała wynikające z użytkowania zmywarki w sposób niezgodny z tą instrukcją.

Instrukcja obsługi – tłumaczenie z języka angielskiego.

1.2 Zasady bezpieczeństwa



UWAGA

Należy uważnie zapoznać się z informacjami dotyczącymi bezpieczeństwa i instrukcją obsługi zawartymi w niniejszej instrukcji. Instrukcję obsługi należy zachować do przyszłych zastosowań. GRANULDISK nie ponosi odpowiedzialności ani nie udziela gwarancji w przypadku nieprzestrzegania niniejszej instrukcji bezpieczeństwa i obsługi.

Nie należy dokonywać zmian, uzupełnień ani rekonstrukcji w zmywarce bez zgody producenta. Ze zmywarki można korzystać dopiero po przeczytaniu instrukcji obsługi. Należy zgodzić się, aby GRANULDISK dostarczała informacji o działaniu i funkcjonowaniu zmywarki.

Maszynę należy zawsze obsługiwać zgodnie z niniejszą instrukcją obsługi. Przeszkolić personel obsługi w zakresie obsługi maszyny i poinformować o uwagach dotyczących bezpieczeństwa. Regularnie powtarzać sesje szkoleniowe, aby zapobiec wypadkom.

Dla własnego bezpieczeństwa należy regularnie sprawdzać lokalny wyłącznik różnicowo-prądowy (FI) poprzez naciśnięcie przycisku testowania.

Po zakończeniu prac zamknąć zawór odcinający wodę w miejscu pracy. Po zakończeniu prac należy wyłączyć lokalny rozłącznik sieciowy.

Kompozyt zastosowany w granulach został dopuszczony do użytku w kontakcie z żywnością.



OSTRZEŻENIE

Siadanie lub stawanie na drzwiach jest zabronione.



OSTRZEŻENIE

Urządzenie wykorzystuje gorącą wodę. Unikać kontaktu ze skórą, ponieważ istnieje ryzyko oparzenia!



OSTRZEŻENIE

Nie należy otwierać drzwi podczas cyklu zmywania! Niebezpieczeństwo poparzenia.

**OSTRZEŻENIE**

W przypadku pozostawienia granulek na podłożu istnieje ryzyko poślizgnięcia.

**OSTRZEŻENIE**

Jeżeli oryginalne granulki wykonane z tworzyw sztucznych POM się zapalą, może powstać formaldehyd, który jest niebezpieczny w przypadku wdychania. Nie dotyczy granulek Power Granules BIO.

**UWAGA**

Informacje dotyczące postępowania z detergentem i środkiem do płukania oraz ich stosowania zob. w instrukcjach producenta chemikaliów. Aby uzyskać jak najlepsze efekty mycia, należy używać produktów wysokiej jakości. Informacje na temat detergentu i środka do płukania znajdują się również w podręczniku serwisowym.

1.3 Dane techniczne

OGÓLNE

Wersja	Zmywarka ze stojakiem do mycia naczyń okrągły kosz obrotowy ze stali nierdzewnej
Wymiary zewnętrzne	2079 (± 25) x 1025 x 1317 mm wys. x szer. x gł. (otwarta)
Ciężar	457 kg (napelniona) 333 kg (pusta)
Objętość zbiornika	108 litrów
Objętość wsadu	220 litrów (śr. 700 mm x szer. 570 mm)
Ilość wody płuczącej	4 litry/program ECO 6 litrów/program krótki, normalny Osiągnięcie 3600 HUE zgodnie z wytycznymi higienicznymi NSF/ANSI 3 wymaga 6 litrów.
Objętość wody do płukania w trybie PLUS	4 litry
Ilość granulek	8 kg
Temperatura wody do mycia	65 °C
Temperatura wody płuczącej	85 °C
Poziom ciśnienia akustycznego	< 70 dB(A)

PROGRAMY I TRYB MYCIA

Programy mycia z granulkami	ECO: 2 min 30 s (+ 70 s z opcją EcoExchanger) Krótki: 3 min 30 s (+ 70 s z redukcją pary lub + 80 s z opcją EcoExchanger) Normalny: 5 min 30 s (+ 70 s z redukcją pary lub + 80 s z opcją EcoExchanger)
-----------------------------	---

Programy mycia bez granulek	ECO: 2 min 30 s (+ 70 s z opcją EcoExchanger) Krótki: 2 min 40 s (+ 70 s z redukcją pary lub + 80 s z opcją EcoExchanger) Normalny: 4 min 40 s (+ 70 s z redukcją pary lub + 80 s z opcją EcoExchanger)
Tryb maksymalnej / normalnej pojemności na godzinę (normalna pojemność obejmująca załadunek)	Wersja Standard: 168/126 naczyń w rozmiarze GN 1/1 lub ekwiwalent tej ilości w innych naczyniach Wersja FreeFlow: 168/147 naczyń w rozmiarze GN 1/1 lub ekwiwalent tej ilości w innych naczyniach
Pojemność na program	6+1 naczyń w rozmiarze GN 1/1 o głębokości 65 mm lub 3 naczynia w rozmiarze GN 1/1 o głębokości do 200 mm oraz 3 naczynia w rozmiarze GN 1/1 o głębokości do 65 mm lub ekwiwalent tej ilości w innych naczyniach.

PROGRAMY I TRYB MYCIA PLUS

Programy mycia PLUS (mycie delikatne)	ECO PLUS: 1 min 30 s (+ 10 s z redukcją pary lub + 70 s z opcjami EcoExchanger) Krótki PLUS: 2 min (+ 50 s z redukcją pary lub + 80 s z opcjami EcoExchanger) Normalny PLUS: 2 min 30 s (+ 50 s z redukcją pary lub + 80 s z opcjami EcoExchanger)
Maksymalna /normalna pojemność na godzinę w trybie PLUS	40 koszy/33 kosze

PODŁĄCZENIE PRĄDU

Napięcie**	3~ 400-415V/50 Hz lub 60 Hz+ PE 3~ 380 V/50 Hz lub 60 Hz + \ PE
Bezpiecznik (przy mocy 17,2 kW)	32A (400V, 415V, 380V)
Częstotliwość	50 Hz lub 60 Hz

Maksymalna moc wyjściowa	17,2 kW (doprowadzenie wody gorącej lub zimnej)
Silnik pompy myjącej	2,2 kW
Silnik pompy myjącej w trybie PLUS	0,7 kW
Silnik pompy płuczącej	0,11 kW
Grzałka zbiornika myjącego*	14 kW
Grzałka zbiornika płuczącego*	14 kW
Klasa wodoszczelności obudowy	IPX5

PODŁĄCZENIE WODY

Twardość/podłączenie	Twardość całkowita: 3-7 °dH, 5-12 °TH, 53-125 PPM złącze męskie ¾" BSP (DN 20) Uwaga: nie należy używać wody odzyskanej w wyniku odwróconej osmozy ani wody całkowicie zmiękczonej.
Podłączenie A	Urządzenie o mocy 17,2 kW: 1-6 bar, 15 l/min, 5-65 °C (doprowadzenie wody gorącej lub zimnej)
Podłączenie F (opcjonalnie)	Urządzenie o mocy 17,2 kW z redukcją pary: 3-6 bar, 15 l/min, < 20°C Urządzenie o mocy 17,2 kW z EcoExchanger: 1-6 bar, 15 l/min, < 20°C

WENTYLACJA I ODPIYW

Wentylacja z redukcją pary	200 m³/h
Wentylacja bez redukcji pary	500 m³/godz.
Wentylacja z EcoExchanger	100 m³/h
Ciepło wypromieniowane do pomieszczenia z redukcją pary (całkowite/zauważalne/utajone)	1,7 kW / 0,8 kW / 0,9 kW
Ciepło wypromieniowane do pomieszczenia bez redukcji pary (całkowite/zauważalne/utajone)	2,4 kW / 0,8 kW / 1,6 kW
Ciepło emitowane do pomieszczenia za pomocą EcoExchanger	1,3 kW / 0,8 kW / 0,5 kW
Rura odprowadzająca	Rura Ø 32 mm (średnica zewnętrzna)

Odływ	Wymagania dotyczące pojemności: 50 l/min
	Brak pompy odpływowej, drenażu grawitacyjnego
	Urządzenia nie można umieszczać bezpośrednio nad odpływem.

DETERGENT I ŚRODEK DO PŁUKANIA

Detergent i środek do płukania	Wymagane. Sygnał 230 V AC jest dostępny z oddzielnej skrzynki
	Maksymalne całkowite obciążenie: 0,5 A.

* Nie pracują równocześnie

** Szczegółowe dane dostarczonego urządzenia podano na tabliczce znamionowej

**UWAGA**

Granule Smart+® jest dostarczane z kablem zasilania o długości 2 metrów, który należy podłączyć do zatwierdzonego urządzenia odłączającego zasilanie zamontowanego na ścianie. Urządzenie odłączające zasilanie nie jest dostarczane ze zmywarką.

1.4 PowerGranules® i PowerGranules BIO®

- PowerGranules i PowerGranules BIO zostały zaprojektowane specjalnie do użycia w zmywarce granulkowej do garnków i patelni firmy GRANULDISK.
- Zapewniają one najlepszy efekt zmywania oraz mają najdłuższy okres użytkowania, a także przedłużają żywotność maszyny.
- Kompozyt zastosowany w PowerGranules został dopuszczony do użytku w kontakcie z żywnością.
- PowerGranules BIO to biodegradowalny granulat.

Zbieranie granulek PowerGranules w ramach mycia codziennego

- Zgodnie z instrukcjami zawartymi w rozdziale "Mycie codzienne" włożyć do maszyny zasobnik granulek.
- Aby wybrać „Granule collection programme” (Program zbierania granulek), należy nacisnąć przycisk „STOP” na 3 sekundy, a następnie nacisnąć i przytrzymać przycisk Granule (Granulki) oraz Short programme (Program krótki), aż na wyświetlaczu pojawi się tekst „Granule collecting program” (Program zbierania granulek).
- W celu uzyskania nieskazitelnego rezultatu mycia należy codziennie podczas zbierania granulek PowerGranules sprawdzać zalecany poziom (8 litrów). **Uzupełnić PowerGranules, jeśli poziom jest poniżej oznaczenia minimalnego.**

Patrz obraz 33 *Sprawdzić poziom granulek*

- Nie należy mieszać PowerGranules i PowerGranules BIO® w zmywarce. Z technicznego punktu widzenia nie spowoduje to uszkodzenia zmywarki, jednak gospodarka odpadami jest odmienna (patrz poniżej), dlatego zalecamy wymianę całej partii granulek w przypadku przejścia na PowerGranules BIO®.

Wymiana zużytych granulek PowerGranules

- Należy przestrzegać zalecanej wymiany granulek PowerGranules zgodnie z komunikatem GDMemo™ (wiadomość pojawia się co 2500 cykli mycia przy użyciu granulek). Należy uruchomić program zbierania granulek w sposób opisany powyżej i zastąpić je nową partią.
- Po wymianie granulek zresetować komunikat naciskając przycisk STOP, odczekać 3 sekundy, a następnie nacisnąć przycisk Granule (Granulki) 5 razy. Po zresetowaniu na wyświetlaczu pojawia się na 2 sekundy komunikat OK.
- Zużyte granulki należy utylizować jako odpady inne niż niebezpieczne. Zużyte granulki należy przed utylizacją szczelnie zamknąć w wiaderku z tworzywa sztucznego z pokrywą lub w foliowym worku. Granulki PowerGranules można segregować jako odpady z tworzyw sztucznych nadające się do recyklingu lub odpady palne. PowerGranules BIO® powinny być segregowane jako odpady palne lub zgodnie z lokalnymi

przepisami. Granulki PowerGranules BIO® ulegają biodegradacji i dlatego nie mogą być poddawane recyklingowi jako tworzywa sztuczne.

1.5 SIMpel – łatwy dostęp do informacji

Aby ułatwić operatorowi znalezienie informacji o maszynie i sposobie jej użytkowania, na urządzeniu znajduje się kod QR.

Naklejka znajduje się pod wyświetlaczem lub z jego boku.



- 1 Zeskanuj kod QR znajdujący się na naklejce.

Patrz obraz 1 *Kod QR na naklejce*



obraz 1 Kod QR na naklejce

- 2 Podczas skanowania kodu QR otworzy się następujące menu.

(Interfejs może się różnić w zależności od urządzenia).

Patrz obraz 2 *Menu*

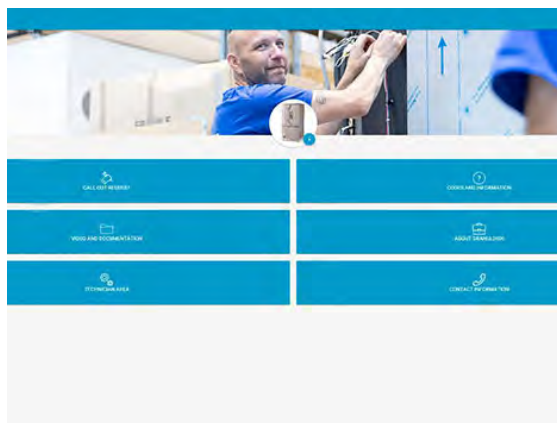

obraz 2 Menu

- 3 Wybierz język w prawym górnym rogu. Język angielski jest językiem domyślnym.

Wyjaśnienie różnych pól:

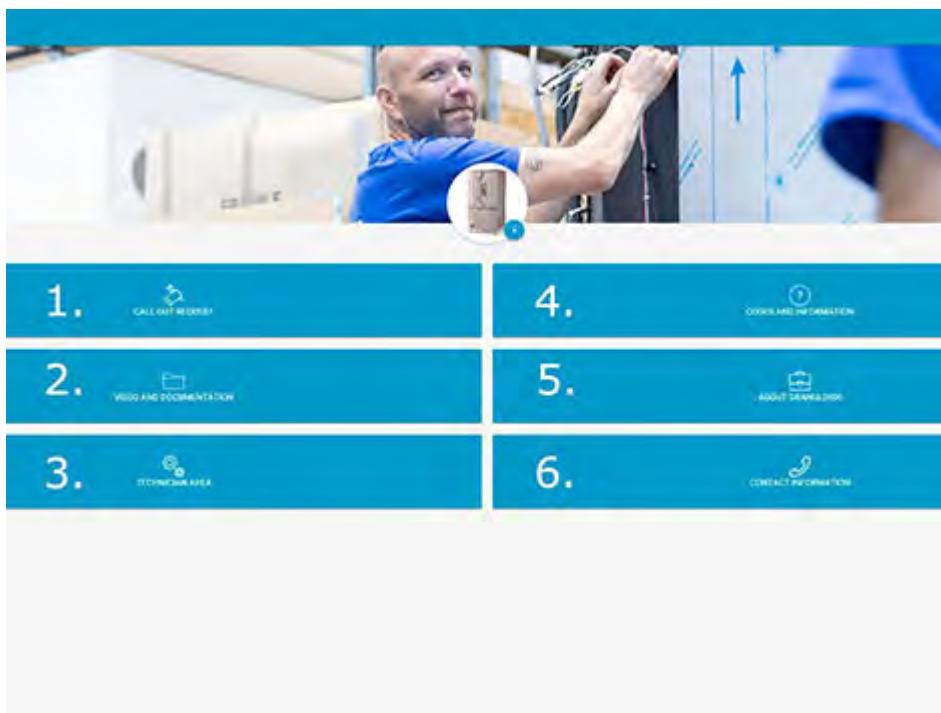

1. WEZWANIE	Wezwij serwis maszyny
2. WIDEO I DOKUMENTACJA	Instrukcje obsługi i filmy o akcesoriach/co-dziennym czyszczeniu
3. OBSZAR TECHNIKA	Tylko dla techników/partnerów serwisowych
4. KODY I INFORMACJE	Lista kodów błędów
5. Informacje o GRANULDISK	Łącze do naszej strony internetowej
6. DANE KONTAKTOWE	Dane kontaktowe partnera serwisowego

2 Obsługa

2.1 Procedura uruchamiania

- 1 Umieścić kratkę zbiornika na swoim miejscu.

Upewnić się, że zagięta krawędź jest skierowana ku górze i że większe otwory w kratce znajdują się nad dyszami myjącymi.

Patrz obraz 3 *Siatka zbiornika*

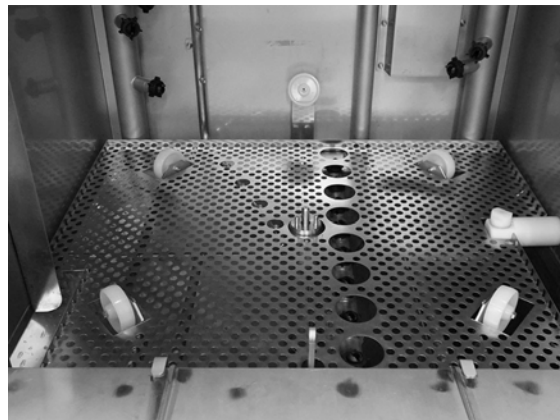

obraz 3 Siatka zbiornika

- 2 Umieścić koło na kosz na swoim miejscu.

Obracać, aż koło natrafi na kołki znajdujące się na środku.

Patrz obraz 4 *Koło kosza*

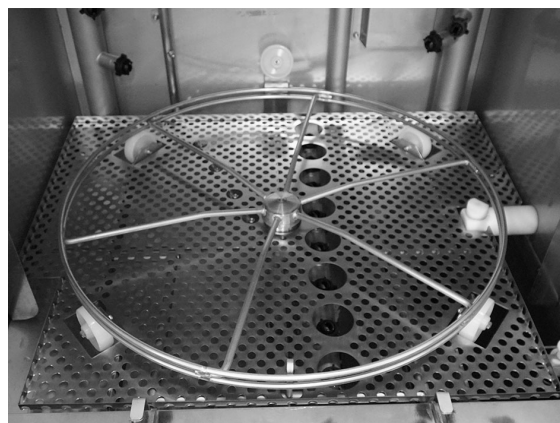

obraz 4 Koło kosza

- 3 Wysypać granulki PowerGranules z zasobnika do lewej części zbiornika myjącego.

Patrz obraz 5 *Wsypywanie granulek*

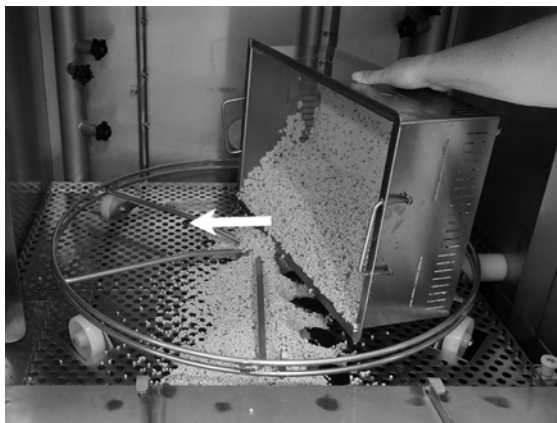

obraz 5 Wsypywanie granulek

- 4 Zamknąć zawór spustowy z przodu zmywarki

Patrz obraz 6 *Zawór odpływu*



obraz 6 Zawór odpływu

- 5 Włączyć główny wyłącznik zasilania.

Napełnianie wodą

- 1 Zamknąć drzwi

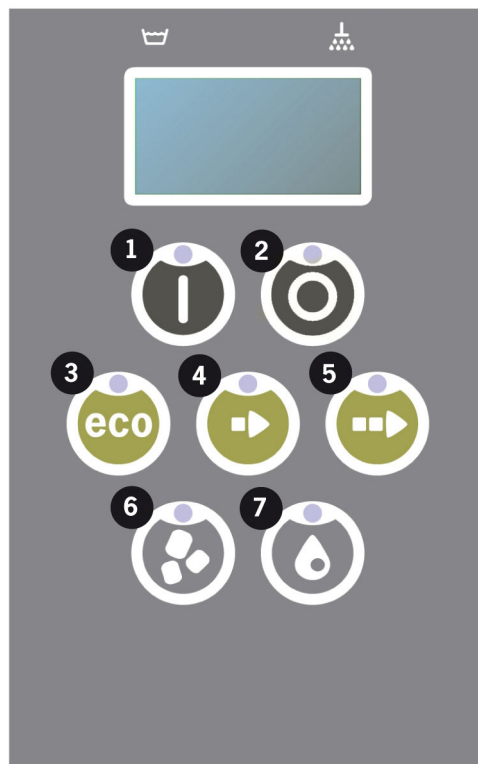

- 2 Aby napełnić zbiornik myjący, wcisnąć przycisk potwierdzenia (1).

Napełnić zbiornik wody myjącej?

- 3 Urządzenie nabierze wody i nagrzeje się do odpowiedniej temperatury. Podczas napełniania na panelu będą nie po kolei migać diody do wyboru programu (3–5) razem z diodami do mycia z granulkami lub bez (6–7). Zostanie wyświetlony następujący komunikat:

XX °C XX°C
Napełnianie zbiornika
myjącego

- 4 Napełnianie i podgrzewanie trwa około 20 minut (podłączenie ciepłej wody, +55 °C). W przypadku opcjonalnego podłączenia zimnej wody (+10 do 12°C) napełnianie i podgrzewanie trwa około 40 minut. Jeśli po napełnieniu zbiornika myjącego nie zostanie osiągnięta właściwa temperatura, wyświetlony zostanie następujący komunikat:

50°C 60°C
Podgrzewanie
zbiornika wody myjącej, 65°C

- 5 Gotowość do użycia po osiągnięciu prawidłowej temperatury w zbiorniku myjącym.

Wyświetlony zostanie wybrany wcześniej program;

65°C 70°C

Program ECO

z granulkami

czas mycia: 2:30



UWAGA

CZERWONA LAMPKA; oznacza, że urządzenie pracuje. Nie otwierać drzwi!

ZIELONA LAMPKA; oznacza, że urządzenie jest gotowe do pracy.

Przygotowywanie naczyń

- 1 Opróżnić przybory i zeszkrobać resztki żywności przed załadunkiem do zmywarki

Patrz obraz 7 Zgarnąć resztki żywności

- Namaczanie oraz szorowanie nie jest konieczne.
- Nie wolno używać mydła do mycia rąk lub podobnych środków myjących (aby uniknąć pienienia, które mogłoby doprowadzić do poważnych problemów).



obraz 7 Zgarnąć resztki żywności

- 2 Garnki i patelnie z resztkami wilgotnej, wysokobiałkowej żywności należy słucać wodą przed włożeniem do urządzenia.

2.2 Napełnianie naczyńmi do mycia

Wszystkie przybory należy wkładać tak, aby były skierowane stroną wewnętrzną w stronę rurek rozpylających. Ważne jest, aby wszystkie przedmioty były stabilnie umieszczone podczas mycia.

Napełnianie kosza

Kosz wysunąć ze zmywarki w połowie (kosz powinien być częściowo oparty na drzwiach).

Gdy kosz jest napełniony garnkami i patelniami, wsunąć kosz do maszyny. Kosz zaprojektowano tak, że wyraźnie czuć, gdy kosz jest prawidłowo umieszczony na kole kosza.

Sprawdzić, czy po bokach i pod spodem kosza nie wystają żadne naczynia. Kosz musi się swobodnie obracać.

Patrz obraz 8 *Napełnianie i opróżnianie zmywarki*



obraz 8 Napełnianie i opróżnianie zmywarki

Podnośnik kosza

Wbudowany podnośnik kosza ułatwia wyjmowanie kosza na drzwi (zintegrowany stół) w celu załadunku i rozładunku.

Patrz obraz 9 *Podnośnik kosza*

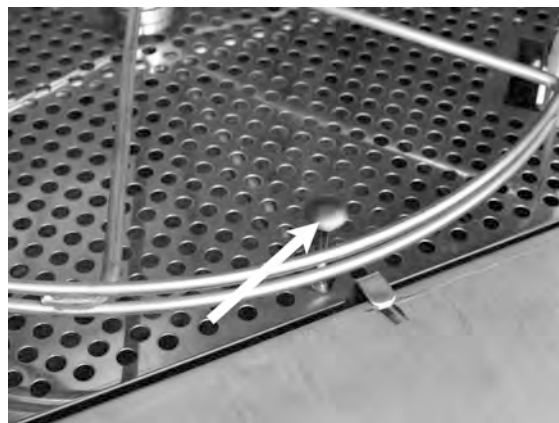

obraz 9 Podnośnik kosza

Standardowy kosz do zmywarki (26426)

Pojemność: 6 naczyń w rozmiarze GN 1/1 65 mm lub 3 naczynia w rozmiarze GN 1/1 do 200 mm + 3 naczynia w rozmiarze GN 1/1 do 65 mm. Wyposażony w haczyki, które pozwalają na załadunek do 12 małych pojemników (1/4, 1/6, 1/9) bezpośrednio do kosza.

Patrz obraz 10 *Standardowy kosz do zmywarki*

Do kosza można włożyć 6 naczyń GN 1/3

Możliwe jest załadowanie 12 małych pojemników GN. Do wyboru: GN 1/4, GN 1/6, GN 1/9.

Patrz obraz 11 *Standardowy kosz do zmywarki*

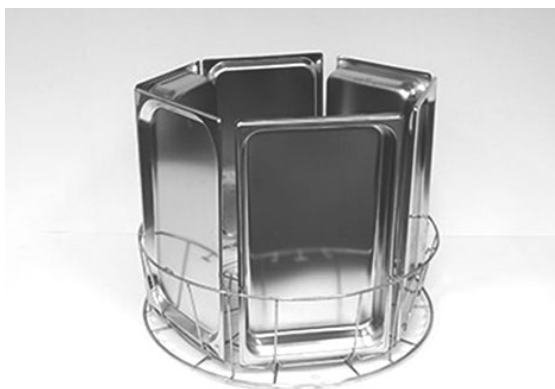

obraz 10 Standardowy kosz do zmywarki



obraz 11 Standardowy kosz do zmywarki

Wkładka na blachy (19992)

Do umieszczenia w standardowym koszu do zmywarki (26426). Mieści 2 blachy do pieczenia w rozmiarze GN 2/1 lub 6 blach do pieczenia o wymiarach 600 × 400 mm i krawędzi o szerokości do 20 mm oraz 2 tace w rozmiarze GN 1/1, do 16 krater, do 8 desek do krojenia oraz pokrywek w rozmiarze GN 1/1.

Patrz obraz 12 *Wkładka na blachy z blachami GN 2/1*



obraz 12 Wkładka na blachy z blachami GN 2/1

Możliwość załadowania kratek, desek do krojenia, blach do pieczenia, płaskich tac i pokryw w rozmiarze GN 1/1.

Patrz obraz 13 *Wkładka na blachy*



obraz 13 Wkładka na blachy

Uchwyt na miski i garnki z koszykiem na chochle (13756)

Do umieszczenia w standardowym koszu do zmywarki (26426). Pojemność: do 5–6 misek lub garnków. Można myć pojemniki o głębokości od ok. 60 mm do 170 mm.

Do siatki wewnątrz uchwytu można wkładać chochle, trzepaczki, szpatułki i podobne przybory kuchenne. Maksymalna wysokość chochli wynosi 500 mm.

Ten dodatkowy element wkłada się do standardowego kosza do zmywarki i jest przytrzymywany przez małe kołki znajdujące się na spodzie kosza.

Patrz obraz 14 *Uchwyt na garnki i miski*

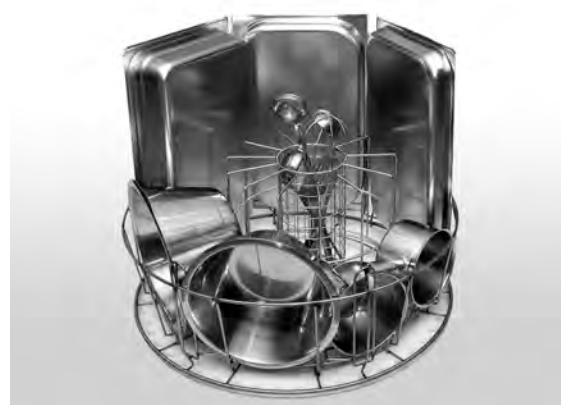

obraz 14 Uchwyt na garnki i miski

**Elastyczny uchwyt na garnki
(13789)**

Gumowy pasek z dwoma haczkami. Gumowy pasek, który można owinąć wokół garnka i zawiesić w koszu. Należy zachować ostrożność podczas mocowania i zdejmowania gumek, ponieważ haczyki mogą spowodować uszkodzenie.

Patrz obraz 15 *Elastyczny uchwyt na garnki*

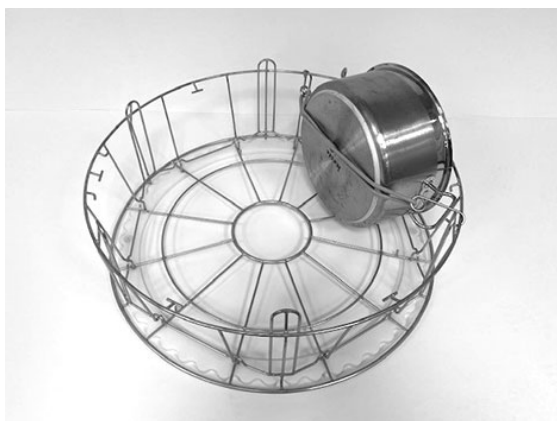

obraz 15 *Elastyczny uchwyt na garnki*

**Uchwyt Multiflex na rondle,
małe miski, sita (20554)**

Do umieszczenia w standardowym koszu do zmywarki (26426). Pojemność: do 3–4 rondli lub 4–5 małych misek, durszlaków itp.

Patrz obraz 16 *Uchwyt Multiflex*

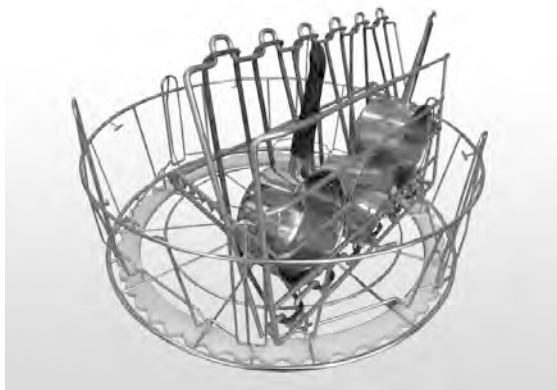

obraz 16 *Uchwyt Multiflex*

**Kosz do zmywarki z ażurowym
dnem (26140)**

Taka sama pojemność jak w standardowym koszu do zmywarki (26426). Ażurowe dno uniemożliwia zsuwanie się uchwytów itp. przez spód kosza.

Patrz obraz 17 *Kosz do zmywarki z ażurowym dnem*



obraz 17 *Kosz do zmywarki z ażurowym dnem*

Kosz na garnki (21423)

Mieści 2 duże garnki (200 mm) lub 1 duży garnek (400 mm)
Należy umieścić w zmywarce zamiast standardowego kosza do zmywarki.

Patrz obraz 18 *Kosz na garnki*



obraz 18 Kosz na garnki

Jeśli w koszu na garnki umieszczony jest tylko **jeden** duży garnek, należy go zabezpieczyć jednym lub dwoma pasami.

Zacześć gumkę, owinąć ją wokół garnka i zacześć o pręt po drugiej stronie.

Patrz obraz 19 *Kosz na garnki*

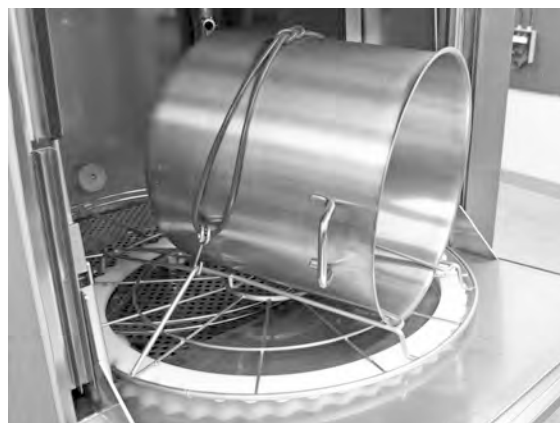

obraz 19 Kosz na garnki

Koszyk siatkowy z pokrywą (21477)

Do łyżek wazowych, trzepaczek lub mniejszych lekkich przedmiotów. Do umieszczenia wewnątrz elementu 19992.

Patrz obraz 20 *Druciany koszyk z pokrywą*



obraz 20 Druciany koszyk z pokrywą

2.3 Napełnianie w trybie mycia PLUS

Umieścić przedmioty do mycia w koszu do zmywarki 500 × 500 mm.

Splukać resztki żywności.

Wsunąć kosz do urządzenia. Koło kosza jest skonstruowane w taki sposób, że można łatwo wyczuć, czy kosz został prawidłowo ustawiony.

Kosz do zmywarki na talerze oraz inne naczynia stołowe (19882)

Kosz do zmywarki na talerze oraz inne naczynia stołowe, 500 × 500 mm. Pojemność: 18 talerzy płytkich, 12 talerzy głębokich lub podobnych naczyń.

Patrz obraz 21 Kosz do zmywarki



obraz 21 Kosz do zmywarki

Pokrywa druciana (13796)

Pokrywa druciana na kosz 500 × 500 mm. Zapobiega wypłukiwaniu lekkich przedmiotów z kosza podczas cyklu mycia.

Patrz obraz 22 Pokrywa druciana



obraz 22 Pokrywa druciana



UWAGA

Kosz do zmywarki 500x500 mm **NIE** powinien być umieszczany wewnątrz standardowego kosza do zmywarki.

2.4 Panel sterowania

- 1 Przycisk potwierdzenia umożliwia udzielanie odpowiedzi „tak” na wyświetlane pytania

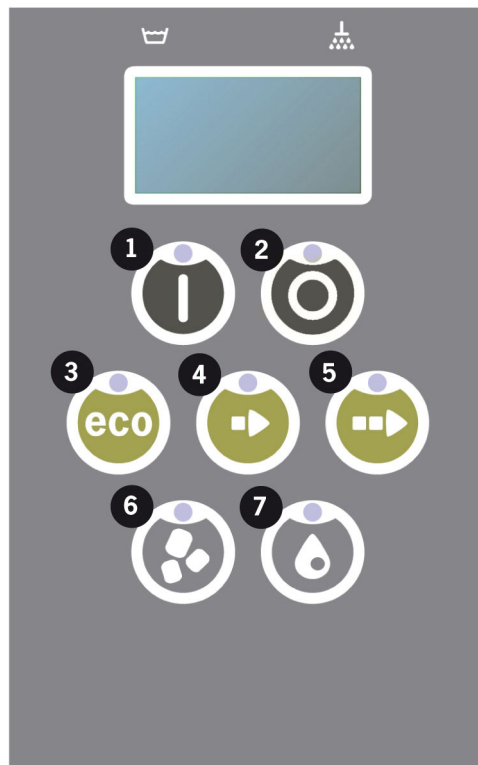

- 2 Przycisk Stop umożliwia zerowanie potencjalnych alarmów.

Uruchamia również tryb uśpienia. Po 30 sekundach kontrolka wyświetla cza zgaśnie, a urządzenie przejdzie w tryb uśpienia. Czerwona dioda przycisku Stop świeci się w trybie uśpienia, ale wszystkie funkcje w urządzeniu są wyłączone.

Wcisnąć dowolny przycisk, aby wybudzić urządzenie.

W trybie uśpienia zbiornik myjący i zbiornik płuczący nie są ogrzewane.

- 3 Uruchamia program ECO
- 4 Uruchamia program krótki
- 5 Uruchamia program normalny
- 6 Zmywanie granulkami
- 7 Zmywanie bez granulek

2.5 Rozpoczynanie zmywania i obsługa

1 Wcisnąć przycisk potwierdzenia (1)

- Jeśli temperatura w zbiorniku myjącym nie osiągnie 65°C w chwili pierwszego uruchomienia, urządzenie będzie dalej ogrzewało wodę po napełnieniu zbiornika.
- Zbyt niska temperatura zmywania przyczynia się do powstawania piany i utrudnia higieniczne zmywanie naczyń.
- Przeprogramowanie może być przeprowadzone wyłącznie przez upoważniony personel.

62°C (miganie) 59°C

Podgrzewanie

zbiornika wody myjącej, 65°C

2 W przypadku mycia garnków wybrać mycie z granulkami (6) lub (7) lub bez nich. W przypadku lekko zabrudzonych patelni, perforowanych pojemników, przezroczystych pojemników z tworzyw sztucznych lub teflonowych należy wybrać program bez granulek. W przypadku mocno zabrudzonych garnków i patelni należy wybrać intensywny cykl z granulkami, aby doczyścić przybory.

3 Ustawić żądany czas zmywania (3), (4) lub (5)

ECO

2 min, 30 s (z granulkami)

2 min, 30 s (bez granulek)

+ 70 sec z opcją EcoExchanger

Krótki

3 min, 30 s (z granulkami)

2 min, 40 s (bez granulek)

+ 70 s z opcjonalną redukcją pary lub + 80 s z opcją EcoExchanger

Normalny

5 min, 30 s (z granulkami)

4 min, 40 s (bez granulek)

+ 70 s z opcjonalną redukcją pary lub + 80 s z opcją EcoExchanger

65°C 85°C

Program ECO

z granulkami

Pozostały czas: 2:30

4 Po wybraniu programu następuje trwająca 10 sekund faza wykrywania, podczas której zmywarka określa rodzaj wstawionego kosza. Odbywa

się to automatycznie i nie wymaga od operatora decyzji, czy uruchomić program w trybie myciu garnków czy w trybie PLUS.

65°C 85°C
Tryb wykrywania

- 5 Po upływie 10 sekund wykrywania przez 3 sekundy będzie wyświetlany wybrany program i pozostały czas. Następnie na wyświetlaczu pojawi się odliczanie pozostałego czasu mycia.

65°C 85°C
2:17

- 6 Po zakończeniu programu mycia będzie migać słowo „END” i zaświeci się zielona kontrolka.

65°C 85°C
KONIEC

Patrz obraz 23 Po zakończeniu programu zaświeci się zielona lampka.



obraz 23 Po zakończeniu programu zaświeci się zielona lampka.

- 7 Po otwarciu drzwiczek wyświetlacz przełącza się z powrotem w tryb czuwania i prezentuje ostatnio zastosowany program.

Program ECO
z granulkami
Czas mycia: 2:30

- 8 Drzwi muszą być zamknięte, jeśli nie uruchamia się od razu innego programu mycia. Umożliwi to zmniejszenie zużycia energii i ograniczenie parowania ze zbiornika myjącego.

Zatrzymanie pracującej zmywarki

- Zmienić tryb na zmywanie wodą na około 30 sekund w celu wypłukania wszystkich granulek. Następnie wcisnąć STOP (2).
- W nagłych wypadkach: po prostu nacisnąć STOP (2).

**UWAGA**

Na naczyniach mogą znajdować się resztki detergentu i należy je ponownie umyć przed wyjęciem z urządzenia. Nigdy nie opróżniać naczyń z awaryjnie zatrzymanej maszyny! (Granulki pozostawione w pompie bez wody zatkają wirnik pompy).

**OSTRZEŻENIE**

Nie należy otwierać drzwi podczas cyklu zmywania! Niebezpieczeństwo poparzenia.

Zerowanie zabezpieczenia przed przegrzaniem

- 1 Opróżnić zbiornik myjący
- 2 Wyczyścić czujnik poziomu.
- 3 Odkręcić czarną nasadkę.
- 4 Aby wyzerować zabezpieczenie przed przegrzaniem, włożyć niewielki śrubokręt w otwór i wcisnąć przycisk zerowania. Kliknięcie oznacza, że zabezpieczenie zostało wyzerowane.

Patrz obraz 24 Dostęp do zabezpieczeń przed przegrzaniem



obraz 24 Dostęp do zabezpieczeń przed przegrzaniem

- 5 Jeżeli w okresie kilku kolejnych godzin ponownie pojawi się kod błędu, należy się skontaktować z serwisem.

Kontrola naczyń

- 1 Sprawdzić garnki i patelnie po każdym programie.
- 2 Aby upewnić się, że nie pozostały żadne granulki, przed wyjęciem przedmiotów ze zmywarki należy obrócić wszystkie naczynia (pojemniki, patelnie itp.) do góry nogami.

- 3 Usunąć granulki, które mogły utknąć w rogach, ostrych kątach i innych niedostępnych miejscach.

Patrz obraz 25 Upewnić się, że żadne granulki nie przywarły do naczyń



obraz 25 Upewnić się, że żadne granulki nie przywarły do naczyń

2.6 Uruchamianie i działanie trybu PLUS

W trybie PLUS (mycie delikatne) wybrać żądaną długość programu, naciskając przyciski programów ECO (3), krótkiego (4) lub normalnego (5).

Wybrany program zostanie uruchomiony automatycznie. Zmywarka automatycznie określi rodzaj kosza, który został do niej wstawiony i wybierze odpowiedni program mycia. Po zakończeniu programu mycia będzie migać słowo „END” i zaświeci się zielona kontrolka.

ECO PLUS

1 min 30 sek

+ 10 s z opcjonalną redukcją pary lub + 70 s z opcją EcoExchanger

Krótki PLUS

2 min

+ 50 s z opcjonalną redukcją pary lub + 80 s z opcją EcoExchanger

Normalny PLUS

2 min 30 sek

+ 50 s z opcjonalną redukcją pary lub + 80 s z opcją EcoExchanger

2.7 Wybór języka

Aby zmienić ustawienia językowe:

- 1 Wcisnąć przycisk STOP, zwolnić go i poczekać 3 sekundy.

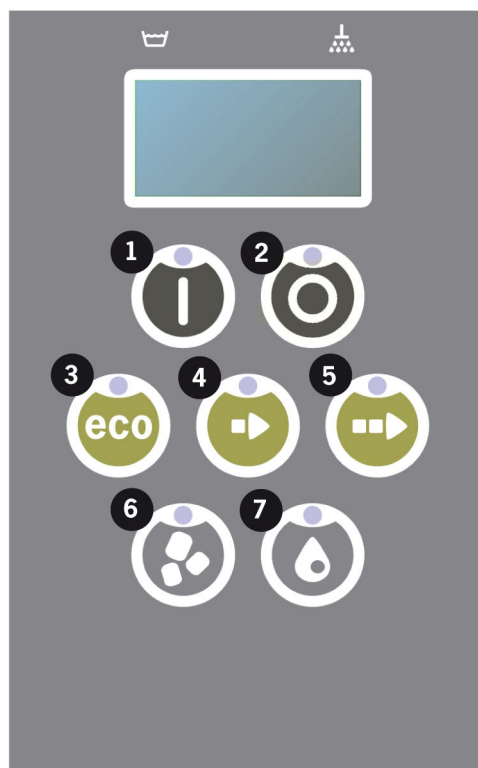

- 2 Nacisnąć przycisk (4) „Program krótki” pięć razy.
- 3 Na wyświetlaczu pojawi się:
Język
< angielski >
Wybierz wstecz
- 4 Aby dokonać wyboru, wciśnij przycisk potwierdzenia.
- 5 Przewijaj listę, naciskając przyciski programu ECO (3) lub normalnego (5).
Język
< angielski >
OK Anuluj
- 6 Wybierz język przez wciśnięcie przycisku potwierdzenia (1); OK.
- 7 Przycisk STOP (2) zamyka tryb programowania.

2.8 Ustawić datę oraz czas

Ustawić datę oraz czas

- 1 Naciśnij przycisk STOP (2), następnie 5 razy przycisk programu krótkiego (4) i 1 raz przycisk programu ECO (3).

Zmień datę i godzinę
ddmmyy hh:mm
210101 13:00
Wybierz wstecz

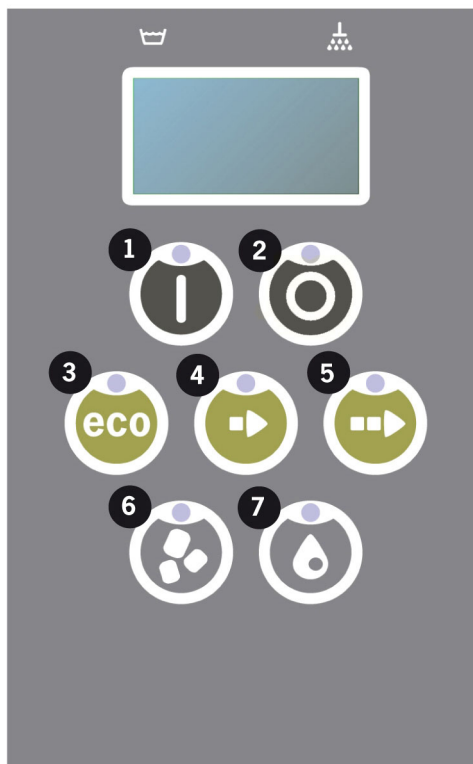

- 2 Nacisnąć przycisk Function (Funkcyjny) (1), aby wybrać i mieć możliwość zmiany daty i godziny.

Zmień datę i godzinę
ddmmyy hh:mm
210101 13:00
OK Anuluj

- 3 Ustawić datę i godzinę, używając przycisku programu normalnego (5), aby przejść w prawo. Symbol ^^ pokazuje, którą liczbę można zmienić. Przycisk programu krótkiego (4) służy do zmiany na wyższą wartość, a przyciski granulek (6) – do zmiany na niższą wartość.
- 4 Aby zatwierdzić i zapisać nowe ustawienia, nacisnąć przycisk funkcyjny (1). Przycisk STOP (2) zamyka tryb programowania bez zapisywania.

3 Codzienne czyszczenie

3.1 Jak opuścić drzwi

Aby ułatwić czyszczenie maszyny, można opuścić drzwi.

Po opuszczeniu drzwi łatwiej jest dotrzeć do wszystkich części wewnątrz maszyny.

Wykonaj poniższe czynności:

- 1 Pociągnąć czerwone pokrętko (A) do góry i przestawić je do tyłu (B), tak by znalazło się w pozycji (C).

Patrz obraz 26 *Przestawianie ramienia do tyłu*

Patrz obraz 27 *Prawidłowe zabezpieczenie ramienia*

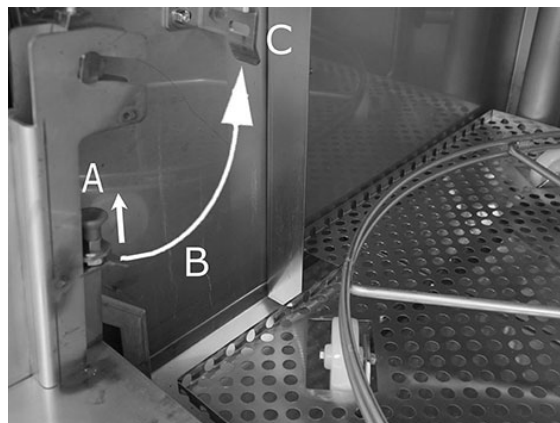

obraz 26 Przestawianie ramienia do tyłu

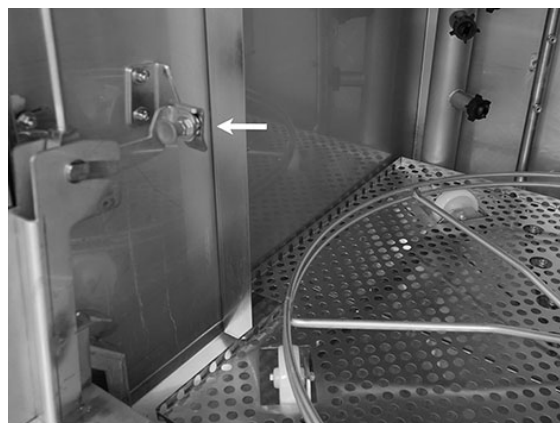

obraz 27 Prawidłowe zabezpieczenie ramienia

- 2 Upewnić się, że jest prawidłowo zabezpieczone. Będzie słychać kliknięcie.

obraz 28 Powiększenie – prawidłowe zabezpieczenie ramienia



obraz 28 Powiększenie – prawidłowe zabezpieczenie ramienia

- 3 Trzymać rękę pod drzwiami, aby utrzymać ciężar drzwi. Powtórzyć tę samą procedurę po drugiej stronie.

Patrz obraz 29 Trzymanie ręki pod drzwiami



obraz 29 Trzymanie ręki pod drzwiami

- 4 Gdy oba ramiona będą zabezpieczone, można zwolnić i opuścić drzwi.

Patrz obraz 30 Opuszczone drzwi

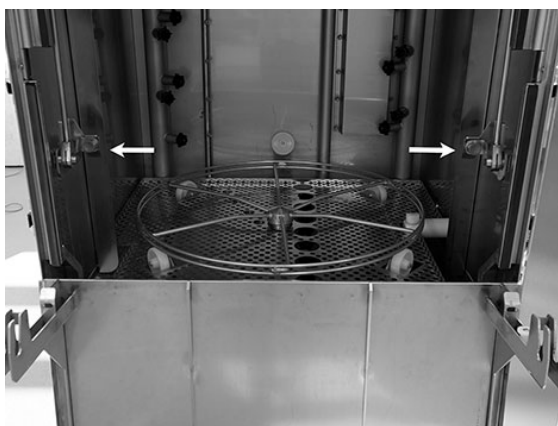

obraz 30 Opuszczone drzwi

- 5 Po zakończeniu codziennego czyszczenia należy ponownie umieścić drzwi na swoim miejscu.

Podnieść drzwi do górnej pozycji.

Wykonać tę samą procedurę, ale w przeciwnym kierunku.

Zwolnić pokrętło (A), pociągając je w dół (B) i zabezpieczyć (C), aż będzie słychać kliknięcie.

Ramiona muszą być odpowiednio zabezpieczone po obu stronach.

Patrz obraz 31 *Ta sama procedura – w przeciwnym kierunku*

- 6 Pokrywa jest teraz z powrotem na swoim miejscu, a maszyna jest gotowa do użycia.

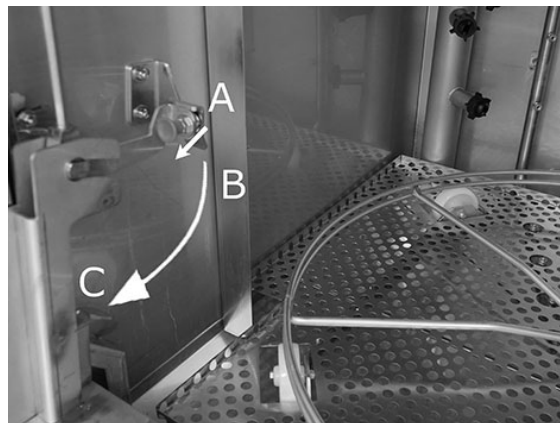

obraz 31 *Ta sama procedura – w przeciwnym kierunku*

3.2 Zbieranie i czyszczenie granulek PowerGranules

1 Używanie zasobnika do granulek

- Umieścić zasobnik na granulki na kole na kosz. Należy go umieścić jak najbliżej drzwi, co oznacza, że zasobnik na granulki będzie przechylał się lekko do tyłu maszyny.

Patrz obraz 32 Zasobnik granulek w zmywarce

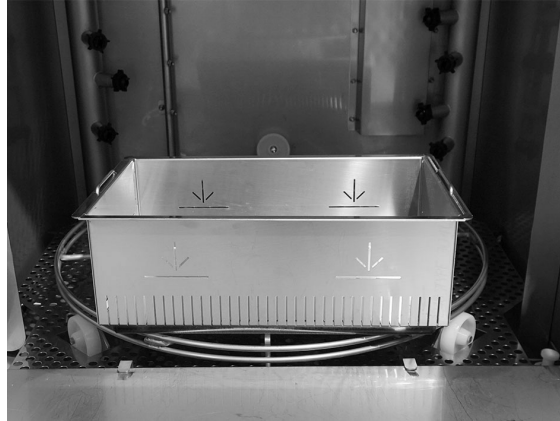

obraz 32 Zasobnik granulek w zmywarce

3 Program zbierania granulek:

Najpierw wcisnąć przycisk STOP (2).

Nacisnąć jednocześnie przyciski programu krótkiego (4) oraz granulek (6) i przytrzymać przez 3 sekundy.

65°C 70°C

Program zbierania
granulek

Czas mycia: 7:10



UWAGA

Podczas programu zbierania nie będzie dozowany detergent, a zbiorniki myjący i płuczący nie będą ogrzewane.

4 Po zakończeniu programu zbierania granulek wyświetlony zostanie komunikat:

- Programy od 2500 do 501: „Check Granule level” (Sprawdź poziom granulek) (co 10 program zbierania)
- Programy od 500 do 251: brak komunikatu (powrót do trybu STOP)
- Programy od 250 do 1: „Order Granules” (Zamów granulki) (po każdym programie zbierania)
- Programy od 0: „Change Granules now” (Wymień teraz granulki) (po każdym programie zbierania do momentu zresetowania komunikatu)

W razie konieczności dosypać granulek. Zbyt mała ilość granulek spowoduje pogorszenie jakości zmywania.

- Wyjąć napełniony zasobnik granulek ze zmywarki i dokładnie wyptukać granulki. Usunąć wszystkie pozostałości żywności.
- Upewnić się, że poziom granulek sięga poziomego oznaczenia w zasobniku

Patrz obraz 33 *Sprawdzić poziom granulek*



UWAGA

Nie zostanie zebranych 100% granulek. 1–2 decylitr może pozostać w zbiorniku.



obraz 33 *Sprawdzić poziom granulek*



UWAGA

Zbyt wiele lub zbyt mało granulek wpłynie na rezultaty zmywania. Zbyt wiele granulek może również zablokować dysze rozpylające.



UWAGA

Podczas czyszczenia granulek nie należy używać środków dezynfekujących ani innych środków czyszczących. Pozostałości tych produktów spienią się w maszynie, w wyniku czego rezultaty zmywania będą słabe.

3.3 Czyszczenie wnętrza urządzenia

- 1 Nacisnąć przycisk STOP (2) i otworzyć zawór spustowy, aby opróżnić zbiornik myjący.

Patrz obraz 34 *Otworzyć zawór odpływu*



obraz 34 Otworzyć zawór odpływu

- 2 Wyłączyć główny wyłącznik zasilania.
- 3 Wyjąć kosz z kółkami na zewnątrz

Patrz obraz 35 *Koło kosza*

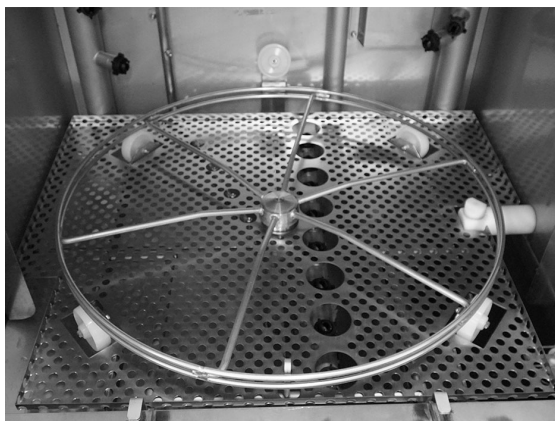

obraz 35 Koło kosza

- 4 Wyjąć kratę zbiornika

Patrz obraz 36 *Siatka zbiornika*

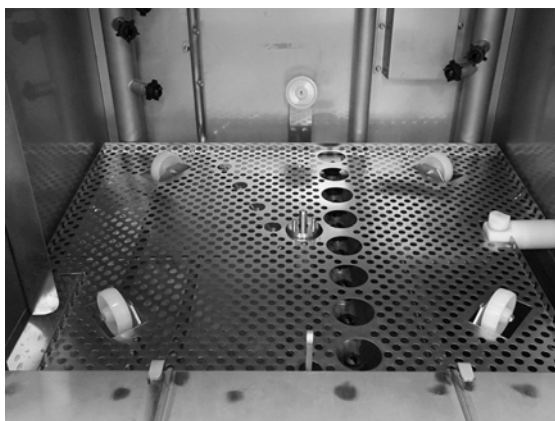

obraz 36 Siatka zbiornika

- 5 Wyczyścić i opłukać elementy wodą
- 6 Opłukać wewnątrz zbiornika czystą wodą.
- 7 Wyczyścić i opłukać przegrodę granulek (A) wodą

Patrz obraz 37 Przegroda granulek

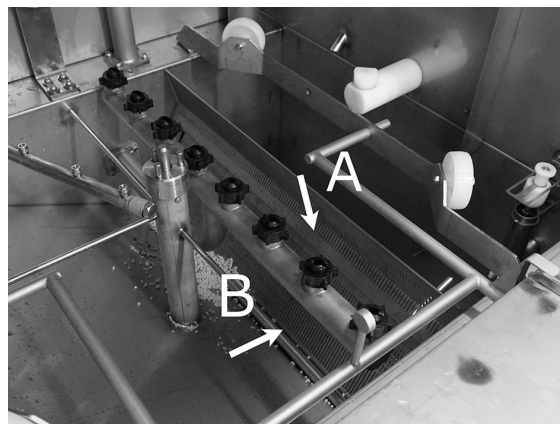

obraz 37 Przegroda granulek

- 8 Sprawdzić i wyczyścić dysze myjące. W razie potrzeby należy odkręcić pierścień zewnętrzny, aby wyjąć dyszę, jeśli jest zablokowana. Sprawdzić, czy nie brakuje dysz. W razie braku wstawić nowe dysze. Mycie bez dysz oznacza niższe ciśnienie wody i gorszy rezultat zmywania.
- 9 Upewnić się, że uszczelka (B) przegrody granulek nie jest uszkodzona.

Patrz obraz 37 Przegroda granulek

- 10 Oczyszczyć i przepłukać wodą dolne sito (C). Sprawdzić, czy na sicie nie ma pozostałości żywności.

Patrz obraz 38 Dolne sito, czujnik poziomy oraz wałki

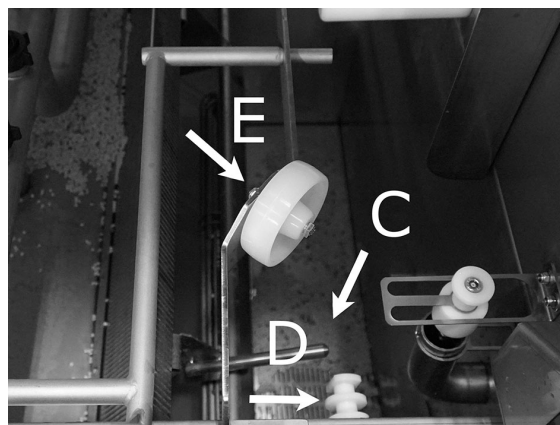

obraz 38 Dolne sito, czujnik poziomy oraz wałki

- 11 Wytrzeć czujnik poziomy (D) czystą ściereczką.
- 12 Upewnić się, że wałki (E) podtrzymujące koło kosza swobodnie się obracają.

Patrz obraz 38 Dolne sito, czujnik poziomy oraz wałki

- 13 Sito (A) do pompy do mycia naczyń na dnie zbiornika myjącego należy czyścić codziennie. Chwycić pokrętło (B) i pociągnąć je kilka razy w górę i w dół. Przepłukać zewnętrzną część sita i w razie potrzeby zmyć wszelkie resztki żywności.

Patrz obraz 39 *Sito do pompy do mycia naczyń*

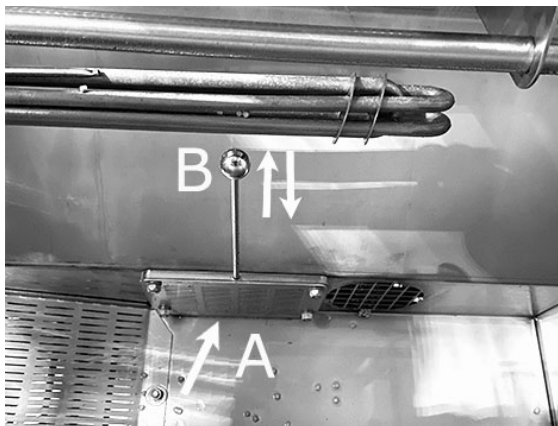

obraz 39 *Sito do pompy do mycia naczyń*



OSTRZEŻENIE

Podczas czyszczenia sita pokrętło i grzałka mogą być ciepłe. Niebezpieczeństwo poparzenia.

- 14 Sprawdzić działanie kranu odpływu przelewowego. W razie potrzeby wyczyścić.

Patrz obraz 40 *Kran przelewowy*



obraz 40 *Kran przelewowy*

- 15 Spłukać dolną komorę drzwi (drzwi całkowicie otwarte) i wytrzeć dolną komorę drzwi szmatką.

Zob. obraz 41 *Wyczyścić spód*

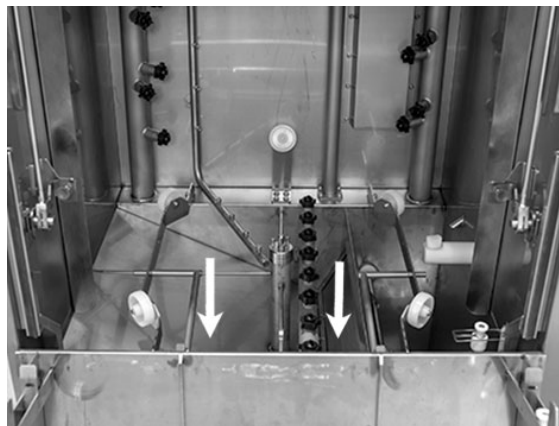

obraz 41 Wyczyścić spód

- 16 Wytrzeć wewnętrzną stronę dolnych drzwi i uszczelkę wilgotną szmatką.

Patrz obraz 42 *Dolne drzwi*

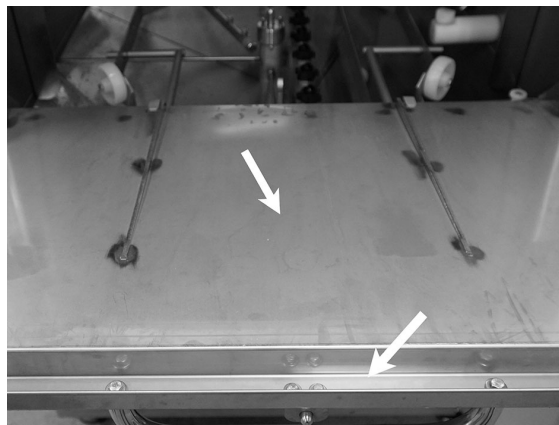

obraz 42 Dolne drzwi

- 17 Przy pomocy wilgotnej szmatki wytrzeć ramkę drzwi.

Patrz obraz 43 *Ramka drzwi do wyczyszczenia.*

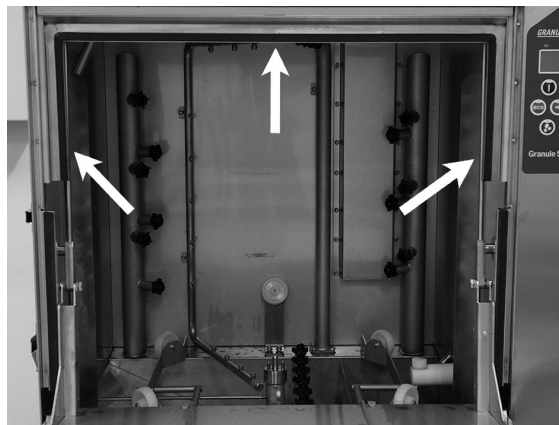

obraz 43 Ramka drzwi do wyczyszczenia.

- 18 Jeśli ta opcja jest dostępna, oczyścić lub przepłukać EcoExchanger wewnątrz kabiny. (Skrzynka na górze dachu zostanie wyczyszczona przez serwisanta podczas serwisowania tego urządzenia – co 10 000 cykli).

Patrz obraz 44 *EcoExchanger widoczny wewnątrz kabiny urządzenia.*

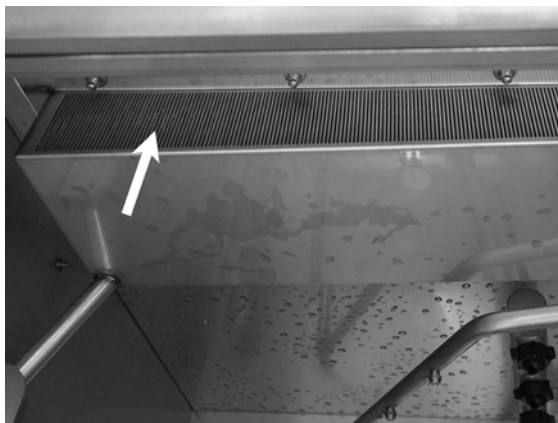

obraz 44 EcoExchanger widoczny wewnątrz kabiny urządzenia.

- 19 Użyć kodu QR, aby obejrzeć instrukcje dotyczące codziennego czyszczenia w serwisie YouTube.

Patrz obraz 45 *Kod QR*



obraz 45 Kod QR



UWAGA

Nie należy myć obudowy urządzenia wodą pod wysokim ciśnieniem.

Ponowny montaż wyczyszczonych elementów

- Jeśli dolne sito zostało odkręcone, ponownie je założyć.
- Ponownie założyć siatkę zbiornika.
- Ponownie założyć koło kosza.

3.4 Przez noc oraz w trakcie dłuższych przestojów

- Po zakończeniu czyszczenia należy upewnić się, że zbiornik myjący jest pusty.
- Drzwi należy zostawić otwarte, aby umożliwić obieg powietrza w urządzeniu.
- Granulki PowerGranules należy przechowywać w zasobniku umieszczonym w zmywarce.
- Przy dłuższych przestojach wodę pozostającą na dnie zbiornika należy usunąć gąbką lub podobnym materiałem chłonnym.
- Po dłuższym przestoju należy sprawdzić działanie maszyny zgodnie z instrukcją obsługi, jeżeli to możliwe z pomocą serwisanta.

3.5 EcoExchanger jako opcja – Okresowy serwis z czyszczeniem

W przypadku wezwania do przeglądu okresowego (komunikat na wyświetlaczu), wnętrze wymiennika ciepła zostanie oczyszczone przez serwisanta.

3.6 GD Memo™

GD Memo to zintegrowana funkcja informowania użytkownika o wymaganej konserwacji zmywarki. Dzięki GD Memo możliwe jest zapewnienie optymalnych wyników zmywania, uniknięcie awarii w godzinach szczytu i utrzymanie najniższych możliwych kosztów operacyjnych. Ta funkcja jest zintegrowana z panelem sterowania i informuje użytkownika w następujący sposób:

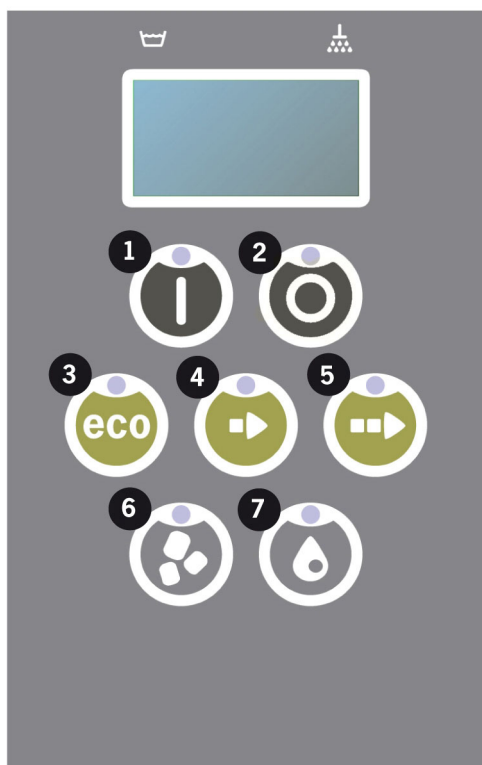

1. Czas na wymianę wody do mycia

– aby zapewnić dobry rezultat zmywania. Przycisk „Washing without Granules” (7) („Zmywanie bez granulek”) miga, a na wyświetlaczu pojawia się komunikat „Change water” („Zmień wodę”). Informacja ta znika po wymianie wody lub może zostać zresetowana przez naciśnięcie przycisku Stop (2), zwolnienie go, odczekanie 3 sekund, a następnie naciśnięcie przycisku (7) pięć razy. W ciągu 2 sekund po zresetowaniu na wyświetlaczu pojawia się komunikat OK. To przypomnienie pojawia się po 30 cyklach zmywania w ustawieniach predefiniowanych. Liczba cykli zmywania może być różna i wynosić od 15 do 40 myć.

2. Czas na wymianę granulek

– w celu utrzymania mocy zmywania w maszynie. Przycisk „Washing with Granules” (6) („Zmywanie z granulkami”) miga, a na wyświetlaczu pojawia się komunikat „Change Granules Now! See instruction on container” („Wymień granulki teraz! Patrz instrukcja na pojemniku”). Po wymianie granulek zresetować komunikat naciskając przycisk STOP (2), odczekać 3 sekundy, a następnie nacisnąć przycisk Granule

(Granulki) (6) 5 razy. W ciągu 2 sekund po zresetowaniu na wyświetlaczu pojawia się komunikat OK. Przypomnienie wymiany granulek pojawia się po 2500 cyklach zmywania. Sekwencja resetowania alarmu jest również zapisana na zasobniku granulek w celu łatwego dostępu do instrukcji.

3. Czas na okresowy serwis

– aby uniknąć kosztownych napraw i niepotrzebnych awarii. Przycisk STOP (2) miga, a na wyświetlaczu pojawi się komunikat. Będzie to: „Time for service 1” („Czas na serwis 1”), „Time for service 2” („Czas na serwis 2”) lub „Time for service 3” („Czas na serwis 3”) w zależności od wymaganego serwisu. Sekwencja wywołań serwisu: 1, 2, 1, 3, 1, 2, 1, 3... Numer telefonu firmy serwisowej lub GRANULDISK znajduje się poniżej komunikatu serwisowego. Przypomnienie może zresetować autoryzowany serwisant po wykonaniu usługi. W ciągu 2 sekund po zresetowaniu na wyświetlaczu pojawia się komunikat OK. Komunikat serwisowy pojawia się co 10 000 programów lub raz na 20 miesięcy, w zależności od tego, co nastąpi wcześniej.

Priorytet alarmu

- „wymienić wodę” zawsze ma pierwszeństwo
- Po wymianie wody i wyzerowaniu komunikatu wyświetlany jest następny komunikat
- Komunikaty „niezwłocznie wymienić granulki” oraz „należy serwisować” są wyświetlane naprzemiennie.
- Przypomnienia migają, dopóki nie zostaną wyzerowane.

4 Dokumentacja HACCP dotycząca higieny oraz pracy zmywarki

4.1 Ogólne

GRANULDISK Documentation Tool, GDTdirect™ jest zintegrowaną funkcją umożliwiającą prowadzenie dokumentacji parametrów roboczych i najważniejszych aspektów higienicznych zmywarki do naczyń, HACCP. Widoczne są następujące informacje:

- Dane eksploatacyjne dotyczące ostatnich 200 uruchomionych programów mycia są wyświetlane bezpośrednio w okienku panelu sterowania.
- Za pośrednictwem portu USB można pobrać dane eksploatacyjne dotyczące ostatnich 200 zrealizowanych programów zmywania. W wyeksportowanym raporcie zawarte zostają także daty ostatniej interwencji serwisowej oraz ostatniej zmiany granulek (daty wyzerowania alarmu).
- Zużycie wody i energii elektrycznej od momentu uruchomienia maszyny.

4.2 Odczytywanie danych przez \ panel sterowania

- 1 Wcisnąć przycisk STOP (2), zwolnić go i poczekać 3 sekundy.
- 2 Nacisnąć przycisk programu krótkiego (4) pięć razy.
- 3 Naciskać przycisk programu ECO (3) lub przycisk programu normalnego (5) do momentu, gdy na wyświetlaczu pojawi się napis „read operating data” (odczytaj dane eksploatacyjne). Potwierdzić swój wybór, naciskając przycisk potwierdzenia (1).
- 4 Na wyświetlaczu pojawią się dane robocze ostatniego uruchamianego programu;

200121 15:19 SG 65/85 OK

Informacje są wyświetlane w następujący sposób:

- Data; 200121 2020, 21 stycznia
- Godzina; 15:19 – 15:19
- Typ programu; E, S, N odpowiadają programom Eco, krótkiemu i normalnemu
- W trybie PLUS programy są oznaczone jako +E, +S i +N dla programu PLUS ECO, krótkiego PLUS i normalnego PLUS.
- Zmywanie granulami; oznaczone literą „G”. W przeciwnym razie pole będzie puste
- 65; oznacza średnią temperaturę w zbiorniku myjącym podczas zmywania.
- 85; oznacza minimalną temperaturę w zbiorniku płuczącym podczas płukania.
- OK; oznacza płukanie objętością wody, czyli pełną objętością (programy, które są do tego celu ustawione, to Krótki i Normalny). „NA” (nie dotyczy) wyświetla się, jeśli płukanie ma być wykonane na czas, ale nie całą objętością wody (programy, które są do tego celu ustawione, to ECO i wszystkie tryby COMBI/PLUS).



UWAGA

Jeśli program zmywania został anulowany na skutek błędu roboczego lub błędu technicznego, wskazanie temperatury nie zostanie uwzględnione, a w jego miejscu pojawi się słowo „error” oraz kod błędu.

200121 15:19 SG Error 103

- 5 Aby wyświetlić informacje o wcześniej uruchomionym programie, przewijać listę do tyłu i do przodu za pomocą przycisku programu ECO (3) lub przycisku programu normalnego (5).
- 6 Aby zakończyć przeglądanie i zamknąć listę, należy wcisnąć przycisk potwierdzenia (1).
- 7 Wcisnąć przycisk STOP (2), aby wrócić do trybu roboczego.

4.3 Wartości zużycia energii elektrycznej i wody

- 1 Powtórzyć kroki 1-3 z poprzedniej strony, aby wejść do menu użytkownika, ale w kroku 3 wybrać "Accumulated power and water" (Zużycie energii elektrycznej i wody).
- 2 Wyświetlane są skumulowane wartości obliczane na podstawie danych operacyjnych. Margines błędu wynosi około 10%.
- 3 Wartości są przedstawione np. w następujący sposób:

Łącznie kWh: 125

Łącznie litrów: 256

UWAGA: jeżeli płytką sterującą maszyny została wymieniona, licznik zostaje zresetowany.

4.4 Pobieranie danych roboczych \ przez port USB

- 1 Nacisnąć STOP.
- 2 Włożyć pamięć USB do portu.

Port USB znajduje się po prawej stronie urządzenia.

Patrz obraz 46 *Port USB*



obraz 46 Port USB

- 3 Przytrzymać przycisk ECO i \ przycisk normalnego programu przez 2 sekundy.
- 4 Po 10 sekundach przycisk funkcji \ zaświeci się na zielono.
- 5 Kiedy zielone podświetlenie \ zgaśnie, należy wyjąć pamięć USB.
- 6 Po każdym użyciu należy zamknąć pokrywę ochronną, dociskając ją mocno!

4.5 Opcjonalny EcoExchanger

EcoExchanger to jednostka odzysku ciepła i redukcji pary w jednym. Urządzenie kondensuje parę i jednocześnie podnosi temperaturę wody doprowadzanej (zimnej) do zbiornika płuczącego.

- 1 Wcisnąć przycisk STOP (2), zwolnić go i poczekać 3 sekundy.
- 2 Naciśnij "Short programme" (Krótki program) (4), pięć razy.
- 3 Użyć przycisku „Eco programme” (Program Eco) (3) lub przycisku „Normal programme” (Program normalny) (5), aż na wyświetlaczu pojawi się komunikat „Steam reduction equipment” (Urządzenie do redukcji pary). Potwierdzić swój wybór, naciskając przycisk potwierdzenia (1).

Tutaj można przewijać i wybierać redukcję pary ON (wł.) lub OFF (wył.).
Przy dostawie ustawienie będzie zawsze włączone ON, jeśli EcoExchanger został zamówiony jako opcja fabryczna.

5 Rozwiązywanie problemów i alarmy

5.1 Powiadomienia dotyczące użytkownika

- Powiadomienia dotyczące użytkownika to kody 109, 116, 118, 120 i 132. Pojawiają się one z komunikatem na wyświetlaczu. Poniższa tabela zawiera więcej szczegółów na temat powiadomień dotyczących użytkownika.
- Po wyświetleniu alarmu program jest zawsze przerywany.
- Po sprawdzeniu i usunięciu problemu, alarm może zostać zresetowany przez naciśnięcie przycisku STOP.

Kod błędu	Znaczenie	Przyczyna	Rozwiązanie
109	Wyłącznik drzwi	Drzwi zostały przypadkowo otwarte podczas pracy.	Zamknąć drzwi i wyzerować alarm przez wciśnięcie przycisku STOP.
116	Niski poziom wody, problem z pianą.	W zmywarce powstaje piana.	Unikać używania detergentu przeznaczonego do mycia rąk. Wymienić wodę do mycia. Skontaktować się z dostawcą detergentu, jeśli problemy z tworzeniem się piany nadal występują. Wyzerować alarm przez wciśnięcie przycisku STOP.
118	Zawór odpływu nie został zamknięty	Zawór odpływu został otwarty w trakcie aktywnego procesu zmywarki.	Zamknąć zawór odpływu i wyzerować alarm przez wciśnięcie przycisku STOP.

Kod błędu	Znaczenie	Przyczyna	Rozwiązanie
120	Napęd kosza zablokowany.	Coś blokuje obroty kosza.	Sprawdzić, czy nic nie utknęło między koszem a kołem kosza. Wyzerować alarm przez wciśnięcie przycisku STOP.
132	Wyczyścić czujnik poziomu	Czujnik poziomu jest prawdopodobnie \ brudny lub woda nie jest wymieniana po dłuższym okresie wyłączenia.	Obniżyć poziom i wyczyścić czujnik poziomu w zbiorniku do mycia. Napętnić zbiornik. Jeśli czujnik został już wyczyszczony, wyzerować błąd i przełączyć urządzenie w tryb ogrzewania, aby kontynuować ogrzewanie.

5.2 Kody błędów

Poniższa tabela zawiera opisy poszczególnych kodów błędów.

Kod błędu	Znaczenie	Przyczyna	Rozwiązanie
001		Program przerwany przez operatora.	Ten kod błędu jest wyświetlany \ tylko przy wczytywaniu danych roboczych.
101	Zabezpieczenie silnika, pompa myjąca naczyń zadziałała.	Silnik jest przeciążony.	Skontaktować się z serwisem.
102	Zabezpieczenie silnika, pompa trybu PLUS zadziałała.	Silnik jest przeciążony.	Skontaktować się z serwisem.
103	Zadziałało zabezpieczenie silnika pompy płuczającej.	Silnik przeciążony, program \ przerwany.	Skontaktować się z serwisem.
104	Zabezpieczenie przed przegrzaniem zbiornika płuczającego uruchomione, program przerwany.	Przegrzanie ogrzewacza zbiornika płuczającego.	Wyczyścić czujnik poziomu. Zresetować zabezpieczenia przed przegrzaniem. Jeżeli w okresie kilku kolejnych godzin ponownie pojawi się kod błędu, należy się skontaktować z serwisem.
105	Zabezpieczenie przed przegrzaniem \ zbiornika myjącego uruchomione, program przerwany.	Przegrzanie ogrzewacza zbiornika myjącego.	Wyczyścić czujnik poziomu. Zresetować zabezpieczenia przed przegrzaniem. Jeżeli w okresie kilku kolejnych godzin ponownie pojawi się kod błędu, należy się skontaktować z serwisem.

Kod błędu	Znaczenie	Przyczyna	Rozwiązanie
107	Nie osiągnięto temperatury w zbiorniku myjącym.	Nie osiągnięto temperatury w zbiorniku myjącym, program przerwano.	Wyzerować alarm przez wciśnięcie przycisku STOP. Jeśli alarm powtarza się, skontaktować się z serwisantem.
108	Nie osiągnięto temperatury w zbiorniku płuczącym.	Nie osiągnięto temperatury \ w zbiorniku płuczącym, bieżący proces przerwany.	Wyzerować alarm przez wciśnięcie przycisku STOP. Jeśli alarm powtarza się, skontaktować się z serwisantem.
110	Czujnik temperatury zbiornika \ płuczącego nie działa.	Czujnik temperatury w zbiorniku \ płuczącym zepsuty.	Skontaktować się z serwisem.
111	Czujnik temperatury zbiornika myjącego nie działa.	Czujnik temperatury w zbiorniku myjącym jest uszkodzony.	Skontaktować się z serwisem.
112	Zbyt niski poziom wody w zbiorniku \ płuczącym.	Poziom wody w zbiorniku płuczącym niewystarczający.	Skontaktować się z serwisem.
113	Zbyt niski poziom wody w zbiorniku myjącym.	Poziom wody w zbiorniku myjącym niewystarczający.	Skontaktować się z serwisem.
114	Długi czas napełniania zbiornika myjącego.	Przekroczenie limitu czasu \ napełniania zbiornika myjącego.	Sprawdzić dopływ wody do urządzenia, a także pompę płuczącą. Oczyszczyć dysze płuczące. Wyzerować alarm przez wciśnięcie przycisku STOP. Jeśli alarm powtarza się, skontaktować się z serwisantem.

Kod błędu	Znaczenie	Przyczyna	Rozwiązanie
115	Zbyt długi czas napełniania zbiornika płuczącego	Przekroczenie limitu czasu \ napełniania zbiornika płuczącego.	Sprawdzić dopływ wody do urządzenia, a także zawór elektromagnetyczny do napełniania zbiornika płuczącego. Wyzerować alarm przez wciśnięcie przycisku STOP. Jeśli alarm powtarza się, skontaktować się z serwisantem.
117	Długi czas płukania.	Zbyt długi czas płukania. Nie osiągnięto na czas właściwej ilości wody.	Oczyścić dysze płuczące. Wyzerować alarm przez wciśnięcie przycisku STOP. Jeśli alarm powtarza się, skontaktować się z serwisantem.
130	Płytki wej./wyj. nie została \ przetestowana podczas produkcji.	Płytki drukowana wej./wyj. \ nie została przetestowana podczas produkcji.	Skontaktować się z serwisem.
133	Krótki czas płukania.	Woda płuczająca została wypompowana zbyt szybko, przez co naczynia nie zostały wystarczająco spłukane i ogrzane.	Skontaktować się z serwisem.
134	Wystąpił błąd uruchomienia czujnika temperatury./ Czujnik temperatury zbiornika myjącego lub płuczącego nie działa.	Nieprawidłowy sygnał poziomu z jednego z czujników poziomu znajdujących się w zbiorniku płuczącym.	Wyłączyć urządzenie! Ciągła praca może spowodować uszkodzenie innych komponentów. Skontaktować się z serwisem.

Kod błędu	Znaczenie	Przyczyna	Rozwiązanie
142	Czujnik kosza wskazuje błąd.	Czujnik kosza, który wykrywa rodzaj kosza, wskazuje błąd.	Wyjąć kosz i uruchomić program. Umieścić pusty kosz do mycia garnków (okrągły) w zmywarce i uruchomić program. Jeśli program nie uruchomi się, należy skontaktować się z serwisem. Czekaając na serwis, można uruchomić zmywarkę w trybie mycia garnków. W trybie czuwania należy nacisnąć jednocześnie przycisk programu oraz przycisk granulek i przytrzymać je przez 2 sekundy (do mycia z granulkami) oraz przycisk programu i przycisk wody (do mycia samą wodą). Przed wykonaniem tej czynności należy przeczytać instrukcję dotyczącą stłuczenia szkła.
143	Błąd ID.	Błąd elektryczny, wartości poza zasięgiem.	Skontaktować się z serwisem.
144	Niewłaściwe napięcie do płytki \ wej./wyj.	Niewłaściwe napięcie do płytki \ wej./wyj.	Ciągła praca może spowodować uszkodzenie urządzenia. Skontaktować się z serwisem.

5.3 Co zrobić, jeśli w Granule Smart+® znajduje się potłuczone szkło

1 Wyposażenie:

- Grube rękawice ochronne
- Odkurzacz **do zasysania wody**

2 Wykonać kolejno poniższe czynności:

- Wyłączyć urządzenie
- Spuścić wodę z urządzenia za pomocą zworu odpływu
- Wyjąć kosz i pierścień napędu kosza z urządzenia
- **ZAŁOŻYĆ RĘKAWICE OCHRONNE**
- Wyjąć dysze natryskowe i usunąć z nich okruchy szkła
- Usunąć okruchy szkła z siatki zbiornika
- Usunąć siatkę zbiornika
- Rękoma usunąć większe odłamki szkła
- **Za pomocą odkurzacza** usunąć granulki i pozostałe drobne okruchy szkła
- **Zamknąć zawór odpływu i ponownie napętnić urządzenie wodą**
- Uruchomić program bez granulek
- Ponownie opróżnić urządzenie
- Ponownie sprawdzić rury zmywania i usunąć pozostałości szkła
- **Ponownie zamontować dysze płuczące**
- Sprawdzić zbiornik myjący pod kątem pozostałości szkła i usunąć szkło rękoma lub odkurzaczem
- Ponownie założyć siatkę zbiornika
- Dosypać **NOWYCH** granulek i ponownie napętnić zmywarę

Urządzenie znowu nadaje się do pracy.

3 WAŻNE

- NIGDY nie zmywać szkła ani porcelany w trybie zmywania garnków
- Potłuczone szkło jest bardzo ostre i może z łatwością uszkodzić urządzenie lub zranić człowieka – **NALEŻY ZACHOWAĆ OSTROŻNOŚĆ!**
- Granulki wymieszane z potłuczonym szkłem można traktować jak materiał łatwopalny – **NALEŻY ZACHOWAĆ OSTROŻNOŚĆ!**

6 Notatki
