

Granule Combi®

User Manual



NOR:DISK
CLEAN SOLUTIONS

Art. no FR16208

Nordisk Clean Solutions se réserve le droit d'apporter sans préavis toutes modifications techniques à ses produits.

Documentation et photographies non contractuelles.

www.nordiskclean.com

Tel. +46 40 671 50 60

Sommaire

DÉCLARATION CE DE CONFORMITÉ POUR UNE MACHINE	5
1 Description générale et Sécurité	7
1.1 Avis à l'utilisateur	7
1.2 Consignes de sécurité	8
1.3 Caractéristiques techniques	10
1.4 Granules	14
1.5 SIMpel™— un accès facile aux informations	16
2 Instructions d'utilisation	19
2.1 Procédure de démarrage	19
2.2 Chargement de la vaisselle	23
2.3 Panier de lavage Pro	24
2.4 Accessoires	27
2.5 Chargement de la vaisselle en mode COMBI	29
2.6 Tableau de commande	30
2.7 Démarrage et mise en service	31
2.8 Démarrage et fonctionnement en mode COMBI	34
2.9 Sélection de la langue	35
2.10 Régler la date et l'heure	36
3 Nettoyage journalier	37
3.1 Collecter et laver les PowerGranules	37
3.2 Nettoyer le réservoir du bain de lavage	39
3.3 En cas de non-utilisation de nuit ou/et arrêts de plus longue durée	43
3.4 GD Memo™	44
4 Application et Documentation HACCP	47
4.1 Généralités	47
4.2 Lecture des données sur le panneau de commande	48
4.3 Valeurs cumulées des consommations d'électricité et d'eau	50
4.4 Téléchargement des données d'exploitation depuis le port USB	51
5 Dépannage et alertes	53
5.1 Avis aux utilisateurs	53
5.2 Codes d'erreur	55
5.3 Que faire si vous trouvez du verre brisé dans un Granule Combi®	61
6 Notes	63



DÉCLARATION CE DE CONFORMITÉ POUR UNE MACHINE

Original

Directive 2006/42/CE, Annexe II 1A

Fabricant (et, le cas échéant, son mandataire):

Entreprise : Nordisk Clean Solutions
Adresse : Jägershillsgatan 13, 213 75 Malmö

Déclare par la présente que

Type de machine : Lave Batterie à granules pour cuisines professionnelles
N° de machine : Granule Combi®

Est conforme aux exigences de la Directive machines 2006/42/CE.

Est conforme aux exigences applicables des directives CE suivantes :

2014/30/UE, CEM

2012/19/EU, RoHS

2011/65/UE, DEEE

Les normes harmonisées suivantes ont été appliquées :

EN 60204-1:2018

SS-EN 60335-1:2012

SS-EN 60335-2-58:2019

SS-EN 55014-1:2017

SS-EN IEC 61000-6-1:2019

SS-EN IEC 61000-6-2:2019

SS-EN 61000-6-3:2007

IEC 61000-6-3:2006/AMD1:2010

En outre, les normes et spécifications suivantes ont été appliquées :

SS-EN 1717:2000

SS-EN 13077:2018

Personne habilitée à réaliser le dossier technique :

Nom : Staffan Stegmark
Adresse : Jägershillsgatan 13, 213 75 Malmö

Signature :

Lieu et date : Malmö, le 28 février 2025
Signature :



Nom : Mikael Samuelsson
Fonction : PDG

1 Description générale et Sécurité

1.1 Avis à l'utilisateur

La Granule Combi est un lave-batterie à Granules – Ce lave-batterie destiné au cuisines commerciales est conçu pour le lavage des marmittes et des poêles ainsi que pour le lavage des couverts et de la vaisselle fine.

Ce manuel est votre guide : il vous indique comment bien utiliser le Lave Batterie Granule Combi®.

Nordisk Clean Solutions vous recommande de bien étudier à fond le manuel afin de vous assurer que la machine est installée et utilisée de manière sûre et correcte.

Veillez à ce que ce manuel soit toujours accessible pendant toute la durée de vie de la machine.

Nordisk Clean Solutions décline toute responsabilité en cas d'endommagement de l'équipement ou de tout autre dommage ou blessure qui serait provoqué par la non observance des consignes contenues dans ce manuel.

Le manuel d'utilisation est le mode d'emploi original.

1.2 Consignes de sécurité

**N.B.**

Lisez attentivement les consignes de sécurité et les instructions d'utilisation de ce manuel. Conservez les instructions d'utilisation pour pouvoir vous y référer ultérieurement. Nordisk Clean Solutions décline toute responsabilité ou garantie en cas de non-respect de ces consignes de sécurité et d'utilisation.

N'effectuez aucune modification, ajout ou reconstruction du Lave Batterie sans autorisation préalable du fabricant. N'utilisez le Lave Batterie qu'après avoir lu et compris le manuel de l'utilisateur. Nordisk Clean Solutions vous fournit toutes les informations utiles sur le fonctionnement et l'utilisation du Lave Batterie.

La machine doit toujours être utilisée comme décrit dans les présentes instructions d'utilisation. Veillez à former le personnel d'exploitation à son utilisation et à l'informer des consignes de sécurité. Des sessions de formation doivent être organisées régulièrement pour éviter les accidents.

Pour votre sécurité, testez régulièrement l'interrupteur de protection contre les courts-circuits en appuyant sur le bouton de test.

Fermez le robinet d'arrivée d'eau lorsque le travail est terminé. Mettez le disjoncteur installé sur le site hors tension lorsque le travail est terminé.

**ATTENTION**

Le Lave Batterie utilise de l'eau chaude. Évitez tout contact avec la peau en raison du risque de brûlures !

**ATTENTION**

Il existe un risque de dérapage si des Granules tombent au sol.

**ATTENTION**

Du formaldéhyde, dangereux en cas d'inhalation, peut se former si les granules en polyoxyméthylène (POM) prennent feu. Ne s'applique pas aux Power Granules BIO.

**ATTENTION**

Pendant les opérations quotidiennes de nettoyage, verrouillez toujours la hotte en position relevée avec la goupille de sécurité.

Ne placez aucun objet sur la hotte. Aucun dispositif d'arrêt du mouvement vers le haut n'est prévu. Des éléments bloquant la hotte risquent d'endommager l'équipement.

**AVERTISSEMENT**

Si le cordon d'alimentation est endommagé, il doit être remplacé par le fabricant, son agent d'entretien ou des personnes qualifiées similaires afin d'éviter tout danger.

**N.B.**

En ce qui concerne la manipulation et l'utilisation des produits de lavage et de rinçage pour le Lave Batterie, reportez-vous aux instructions du fabricant des produits chimiques. Pour des résultats de lavages optimums, utilisez des produits de grande qualité. Reportez-vous également aux renseignements relatifs aux produits de lavage et de rinçage dans le manuel d'entretien.

1.3 Caractéristiques techniques

GÉNÉRALITÉS

Conception	Lave Batterie à capot avec support pour vaisselle et couverts.
	Panier en acier inoxydable rond rotatif
Dimensions extérieures	2 339 (± 25) × 850 × 1 002 mm
	Hauteur x Largeur x Profondeur (ouvert)
Poids	416 kg (Lave Batterie chargé) 323 kg (Lave Batterie vide)
Volume cuve de lavage	83 litres
Volume de chargement	220 litres (Ø 700 mm x H 570 mm)
Volume d'eau de rinçage	4 litres (programme ECO) 8 litres (Programme court, normal)
	Pour atteindre 3600 HUE conformément aux exigences sanitaires de la norme ANSI/NSF 3, 8 litres sont nécessaires.
Volume d'eau de rinçage en mode COMBI	4 litres
Charge de Granules	8 litres
Température de l'eau de lavage	65 °C
Température de l'eau de rinçage	85 °C
Niveau de pression sonore	< 70 dB (A)

PROGRAMMES ET CAPACITÉ EN MODE LAVE BATTERIE

Programmes de lavage avec Granules	Éco : 2 min, 30 sec Court : 3 min, 40 sec (+30 sec avec réduction vapeur) Normal : 5 min, 40 sec (+30 sec avec réduction vapeur)
------------------------------------	--

Programmes de lavage sans Granules	Éco : 2 min, 30 sec
	Court : 2 min, 50 sec (+30 sec avec réduction vapeur)
	Normal : 4 min, 50 sec (+30 sec avec réduction vapeur)
Capacité max. / normale par heure en mode LAVAGE DE BATTERIE (capacité normale, manipulations incluses)	147/119 GN 1/1 ou équivalent pour autres plats
Capacité par programme	6+1 GN 1/1 65 mm de profondeur ou 3 GN 1/1 jusqu'à 200 mm de profondeur et 3 GN 1/1 jusqu'à 65 mm de profondeur ou équivalent pour autres plats.

PROGRAMMES ET CAPACITÉ EN MODE COMBI

Programmes de lavage Mode COMBI	Éco-COMBI : 1 min, 30 sec
	COMBI court : 2 min (+20 sec avec réduction vapeur)
	COMBI normal : 2 min, 30 sec (+20 sec avec réduction vapeur)
Capacité max. / normale par heure en mode COMBI	40 paniers / 33 paniers (All-in-One Edition 32A)
	30 paniers / 26 paniers (Dishwashing Support Edition 25A)

RACCORDEMENT ÉLECTRIQUE

Tension**	3~ 400 V-415 V/50 Hz ou 60 Hz + PE
	3~ 230 V/50 Hz + PE
	3 ~ 380 V / 50 Hz ou 60 Hz + masse
Fusible (puissance 12,6 kW)	25 A (400 V/415 V, 380 V)
	40 A (230 V)
Fusible (puissance 17,6 kW)	32 A (400 V/415 V, 380 V)
Fréquence	50 Hz ou 60 Hz
Puissance maximale	12,6 kW (raccordement eau chaude)
	17,6 kW (raccordement eau froide ou eau chaude)

Puissance pompe de lavage (lavage de la batterie)	2,6 kW
Puissance pompe de lavage en mode COMBI	0,735 kW
Puissance pompe de rinçage	0,37 kW
Résistance du bain de lavage*	9 kW puissance 12,6 kW 14 kW puissance 17,6 kW
Résistance du bain de rinçage*	9 kW puissance 12,6 kW 14 kW puissance 17,6 kW
Indice de protection	IPX5

RACCORDEMENT À L'EAU

Dureté/Raccordement	Dureté totale : 3-7 °dH, 5-12 °TH, 53-125 PPM Raccord ¾" BSP mâle (DN20)
Raccordement A	Unité 12,6 kW: 100-600 kPa (1-6 bar), 15 l/min, 55-65 °C (raccordement eau chaude) Unité 17,6 kW: 100-600 kPa (1-6 bar), 15 l/min, 5-65 °C (raccordement eau froide, en option) Remarque : Ne pas raccorder sur eau osmosée et/ou sur eau totalement adoucie.
Raccordement B	Unité 12,6/17,6 kW: 100-600 kPa (1-6 bar), 15 l/min, < 20 °C (300-600 kPa (3-6 bars), 15 l/min, avec option réduction de la vapeur) < 20 °C

VENTILATION ET VIDANGE

Capacité de ventilation recommandée avec réduction de la vapeur	150 m ³ /h
Capacité de ventilation recommandée sans réduction de la vapeur	400 m ³ /h
Charge calorifique dans la salle avec réduction de vapeur (totale/ressentie/latente)	1,2 kW / 0,4 kW / 0,8 kW

Charge calorifique dans la salle sans réduction de vapeur (totale/ressentie/latente)	1,6 kW / 0,4 kW / 1,2 kW
Tuyau de vidange	Tuyau Ø 32 mm (diamètre extérieur)
Vidange	Capacité requise 50 l/min Pas de pompe de vidange, vidange par gravité La machine ne doit pas être installée directement au-dessus d'une vidange.

PRODUIT DE LAVAGE ET RINÇAGE

Détergent et produit de rinçage	Requis. Signal 230 VAC disponible depuis un boîtier séparé Charge max. totale 0,5 A
---------------------------------	--

* Non utilisés simultanément

** Pour les données spécifiques aux Lave Batteries livrés, veuillez vous reporter à la plaque signalétique de la machine



N.B.

Granule Combi® est livré avec un câble électrique de 2 mètres de longueur à raccorder sur le mur à un dispositif de sectionnement de l'alimentation approuvé. Le dispositif de sectionnement de l'alimentation n'est pas inclus lors de la livraison.

1.4 Granules

- Spécialement conçues pour fonctionner avec les lave-batterie à granules de Nordisk Clean Solutions.
- Elles garantissent les meilleurs résultats de lavage ainsi qu'une durée de service maximale pour les granules et la machine.
- Nous avons deux types de granules différents. PowerGranules Original et PowerGranules BIO, un choix plus durable car partiellement biodégradables.

Récupération des PowerGranules dans le cadre du lavage quotidien

- Insérez votre bac de récupération des granules dans la machine conformément aux instructions figurant dans la section Lavage quotidien de ce manuel.
- Sélectionnez un « Programme de récupération des granules » en appuyant sur « STOP » et en patientant pendant 3 secondes ; ensuite, appuyez et maintenez enfoncées la touche Granules et la touche du programme court jusqu'à ce que le texte « Programme de récupération des granules » s'affiche à l'écran.
- Pour obtenir des résultats de lavage impeccables, contrôlez chaque jour le niveau de Granules recommandé (8 litres) lors de la récupération des PowerGranules. **Rajoutez des PowerGranules si le niveau descend en dessous du repère de niveau horizontal.**

Voir Photo 28 *Contrôlez le niveau de Granules*

- Ne mélangez pas des PowerGranules et des PowerGranules BIO® dans le Lave Batterie. Un tel mélange ne provoquerait pas de dommages dans le Lave Batterie, mais la gestion des déchets n'est pas la même (voir ci-dessous). Nous vous recommandons par conséquent de remplacer toute la quantité de Granules lorsque vous passez aux PowerGranules BIO®.

Remplacement des PowerGranules usagées

- Veuillez suivre les recommandations de remplacement des PowerGranules indiquées par le GDMemo™ (le message s'affiche tous les 2 500 cycles avec granules). Exécutez un programme de récupération des granules comme indiqué ci-dessus et remplacez-les par un nouveau lot.
- Après avoir remplacé les Granules, réinitialisez le rappel en appuyant sur la touche STOP et patientez pendant 3 secondes ; appuyez ensuite 5 fois sur la touche Granules. L'écran affiche OK pendant 2 secondes après la réinitialisation.
- Les Granules usagés doivent être traités comme des déchets non dangereux. Les Granules usagés doivent être placés hermétiquement dans un seau avec couvercle ou un sac en plastique avant d'être éliminés. Les PowerGranules peuvent être triés comme des déchets en plastique recyclable ou combustibles. Les PowerGranules BIO® doivent

être triés comme des déchets combustibles ou conformément à la réglementation locale. Les PowerGranules BIO® sont biodégradables et ne peuvent donc pas être recyclés comme du plastique.

1.5 SIMpel™— un accès facile aux informations

Le QR code sur la machine permet aux utilisateurs de trouver plus facilement les informations relatives au Lave Batterie et à la façon de l'utiliser.

L'autocollant est placé sous ou à côté de l'écran.



- 1 Scannez le QR code sur l'autocollant.

Voir Photo 1 *L'autocollant présentant le QR code*



Photo 1 *L'autocollant présentant le QR code*

- 2 Après avoir scanné le QR code, vous accédez au menu suivant.

(Remarque : l'interface peut varier en fonction du Lave Batterie utilisé).

Voir Photo 2 *Menu*



Photo 2 *Menu*

- Sélectionnez la langue en haut à droite. L'anglais est la langue définie par défaut.

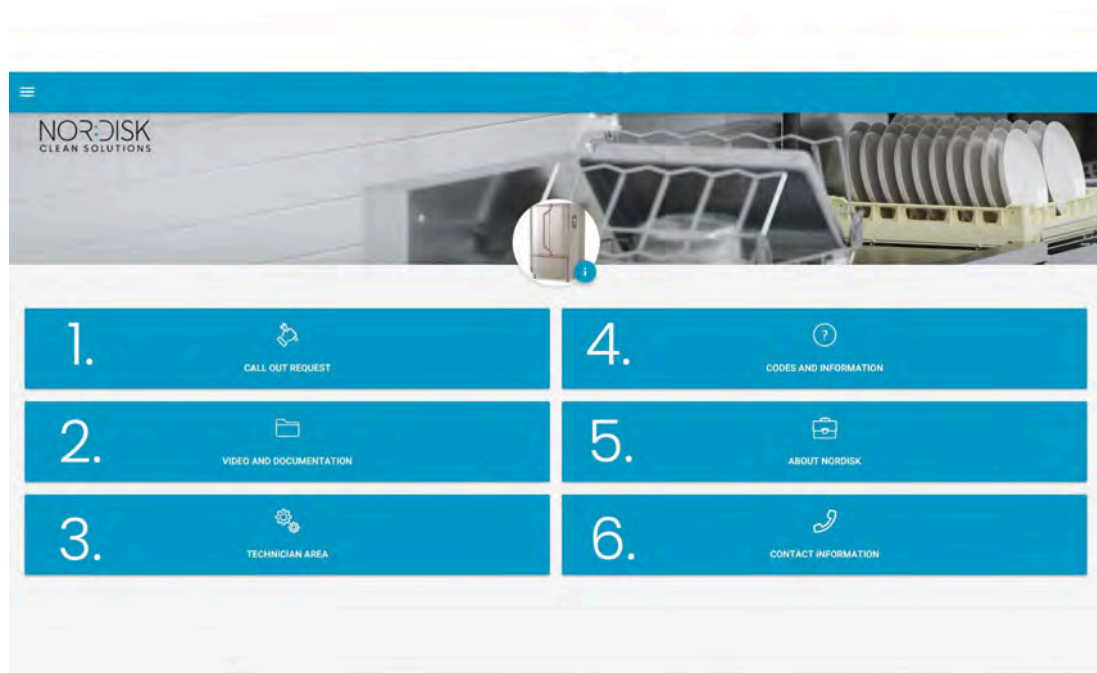

Explication des différents champs :

1. DEMANDE D'APPEL	Effectuer un appel de dépannage pour le Lave Batterie
2. VIDÉO ET DOCUMENTATION	Manuels d'instructions et vidéos d'accessoires/nettoyage quotidien
3. ESPACE TECHNICIEN	Réservé aux techniciens/partenaires de maintenance
4. CODES ET INFORMATIONS	Liste des codes d'erreur
5. À PROPOS DE NOR:DISK	Lien vers notre site Web
6. COORDONNÉES	Coordonnées du partenaire de maintenance

2 Instructions d'utilisation

2.1 Procédure de démarrage

- 1 Mettez la grille du réservoir en place.

Voir Photo 3 *Grille du réservoir*



Photo 3 Grille du réservoir

- 2 Positionnez la roue du panier.

Faites-la pivoter dans un sens et dans l'autre jusqu'à ce qu'elle s'enclenche sur les broches au centre de la roue.

Voir Photo 4 *Roue du panier*

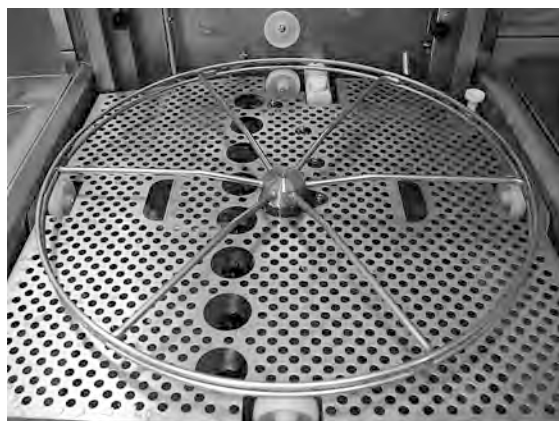

Photo 4 Roue du panier

- 3 Videz le bac de récupération des Granules contenant les PowerGranules dans la partie gauche du réservoir de lavage.

Voir Photo 5 *Verser les Granules*

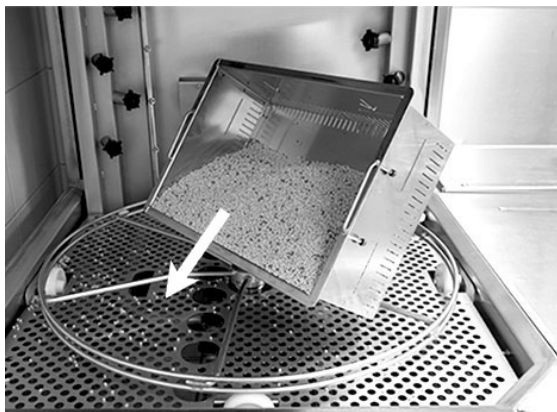

Photo 5 Verser les Granules

- 4 Fermez la vanne de vidange, sur l'avant de la machine

Voir Photo 6 *Vanne de remplissage*



Photo 6 Vanne de remplissage

- 5 Mettez la machine sous tension



N.B.

Ne mettez jamais rien sur le capot.

Mise en eau

- 1 Appuyez sur la touche Confirmer (1) pour confirmer le remplissage de la cuve de lavage.

Remplissage cuve de lavage ?

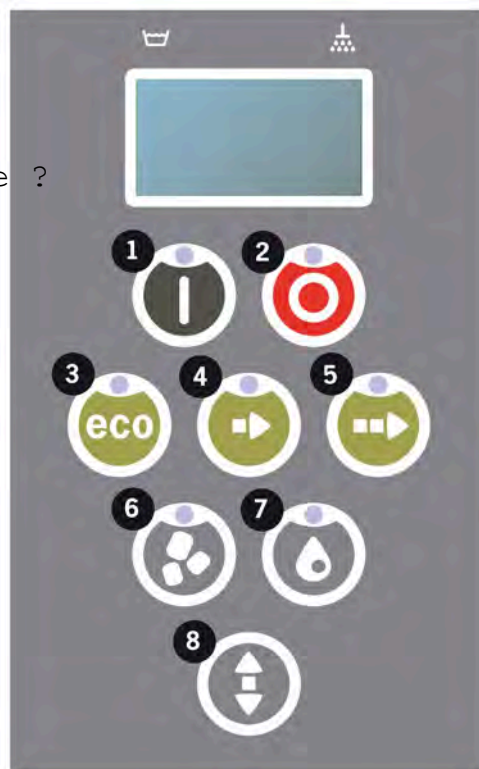

- 2 Si le capot est en position relevée, il se refermera automatiquement avant le début du remplissage.
- 3 La machine se remplit d'eau et chauffe à la température adéquate. Pendant le remplissage, les diodes de sélection du programme (3-5) clignotent dans un autre ordre sur le panneau avec les diodes de lavage avec ou sans Granules (6-7). Le message suivant s'affiche :
 XX °C XX °C
 Remplissage de la
 cuve de lavage
- 4 Le remplissage et le chauffage durent environ 20 minutes (raccordement à l'eau chaude, +55 °C). Si la température correcte n'est pas atteinte dans la cuve de lavage après le remplissage, le message suivant s'affiche :
 50 °C 60 °C
 Chauffage de la
 cuve de lavage, 65 °C
- 5 Prêt à utiliser une fois que la température correcte est atteinte dans la cuve de lavage.

Un programme présélectionné s'affiche maintenant :

65 °C 70 °C
 Programme ECO
 avec Granules

Durée de lavage : 2:30

Préparation de la batterie

- 1 Éliminez et raclez les résidus alimentaires avant de charger les ustensiles

Voir Photo 7 *Dérochage*

- Aucun trempage ni grattage requis.
- N'utilisez pas de savon pour les mains ou similaire (pour éviter la formation de mousse qui pourrait entraîner d'autres problèmes).



Photo 7 Dérochage

- 2 Il peut être nécessaire de rincer les marmites, casseroles et poêles contenant des restes d'aliments humides et riches en protéines avant de les placer dans la machine.

2.2 Chargement de la vaisselle

Chargement de la vaisselle

Tous les ustensiles doivent être chargés côté intérieur vers les tuyaux d'aspersion, donc vers l'extérieur. Il est important que tous les articles soient bien positionnés pendant le lavage.



N.B.

Le panier est chargé sur une table attenante. Appuyez sur la touche fléchée pour ouvrir le capot. Faites glisser le panier de lavage dans le Lave Batterie. Le panier est conçu pour vous permettre de vous assurer facilement de son positionnement correct.

Insertion et retrait du panier

Uniquement pour plateaux peu sales placés à la verticale dans le panier.

Vérifiez que rien ne dépasse des côtés ou du fond du panier. L'abaissement du capot et la rotation du panier ne doivent pas être gênés.

2.3 Panier de lavage Pro

Panier de lavage Pro (29505)

Panier avec pointes pliables, avec des possibilités de chargement pour les récipients, casseroles et poêles Gastro-norm, ainsi que les grilles, plaques de cuisson et planches à découper sans ajouter d'accessoires supplémentaires.

Capacité : 7 GN 1/1 65 mm ou 3 GN 1/1 jusqu'à 200 mm + 3 GN 1/1 jusqu'à 65 mm. 2 GN 2/1 jusqu'à 100 mm ou 12 GN 1/4, 1/6, 1/9.

Voir Photo 8 *Panier de lavage Pro*

Possibilité de charger 12 x récipients GN. Choisissez parmi les GN 1/4, GN 1/6, GN 1/9.

Voir Photo 9 *Panier de lavage Pro avec petits récipients GN*



Photo 8 Panier de lavage Pro



Photo 9 Panier de lavage Pro avec petits récipients GN

Possibilité de charger 2 GN 2/1, jusqu'à 100 mm.

Voir Photo 10 *Deux GN 2/1*



Photo 10 Deux GN 2/1

Dépliez les pointes.

Possibilité de charger des couvercles, des grilles, des plaques de cuisson et des planches à découper.

Maximum 6 pièces.

Voir Photo 11 *Chargement des couvercles, grilles, planches à découper et plaques de cuisson*

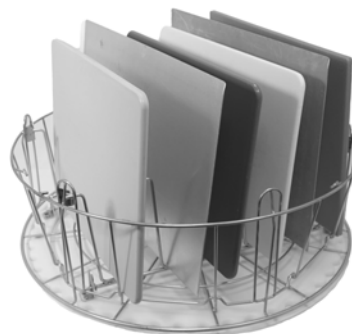

Photo 11 Chargement des couvercles, grilles, planches à découper et plaques de cuisson

Le panier de lavage Pro permet de laver des casseroles de différentes tailles.

Dépliez les pointes. Les pointes créent plusieurs fentes pour les casseroles et les poêles.

Fonctionne pour les casseroles et les poêles avec une lèvre autour du bord de la poêle.

Maximum 6 pièces.

Voir Photo 12 *Chargement de petits pots*



Photo 12 Chargement de petits pots

Chargement d'une casserole de taille moyenne et d'une grande casserole.

Voir Photo 13 *Chargement d'une casserole de taille moyenne et d'une grande casserole*



Photo 13 Chargement d'une casserole de taille moyenne et d'une grande casserole

Panier à ustensiles (29495)

À placer à l'intérieur du panier de lavage PRO (29505).

Pour les fouets, louches, etc.
Hauteur des articles: max.
500 mm.

Un panier de lavage peut
contenir jusqu'à 6 pièces.

Voir Photo 14 *Panier à
ustensiles*

Voir Photo 15 *Panier à ustensi-
les chargé dans le panier Pro
Wash*



Photo 14 Panier à ustensiles



**Photo 15 Panier à ustensiles chargé
dans le panier Pro Wash**

Le panier de lavage Pro est très
polyvalent. Le déploiement des
pointes offre de nombreuses
options de chargement
différentes.

Mélangez les récipients, les
casseroles, les poêles et les
ustensiles.

Voir Photo 16 *Panier de lavage
Pro avec un mélange de diffé-
rents articles de lavage*



**Photo 16 Panier de lavage Pro avec
un mélange de différents articles de
lavage**

2.4 Accessoires

Porte-marmite élastique (13789)

Sangle en caoutchouc avec deux crochets. Sangle en caoutchouc à passer autour de la casserole et à accrocher sur le panier. Soyez vigilant lorsque vous fixez ou retirez les sangles car les crochets peuvent causer des blessures.

Voir Photo 17 *Porte-marmite élastique*

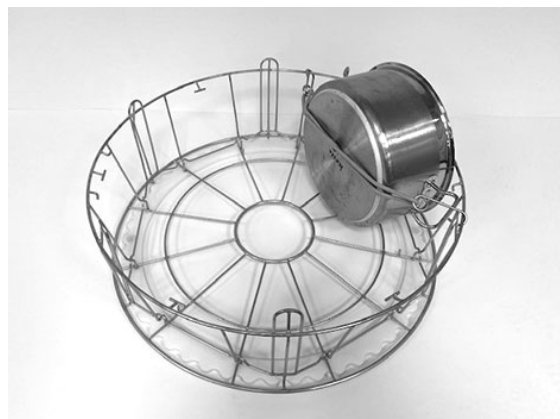

Photo 17 *Porte-marmite élastique*

Panier à marmites (21423)

Contient 2 grands plats (200 mm) ou 1 grand plat (400 mm). Placé dans le Lave Batterie à la place du panier de lavage standard.

Voir Photo 18 *Panier à marmites*



Photo 18 *Panier à marmites*

Lorsque vous placez **une seule** grande marmite dans le panier, utilisez un ou deux supports de-marmites flexibles pour maintenir l'ustensile.

Accrochez le tendeur en caoutchouc et faites-le passer autour de la marmite puis accrochez-le à la barre du côté opposé.

Voir Photo 19 *Panier à marmites*



Photo 19 *Panier à marmites*

Support Multiflex pour casseroles, bols et passoires (20554)

À placer à l'intérieur du panier de lavage standard (26426). Capacité : jusqu'à 3 ou 4 casseroles ou jusqu'à 4 ou 5 bols, passoires etc.

Voir Photo 20 *Support Multiflex*

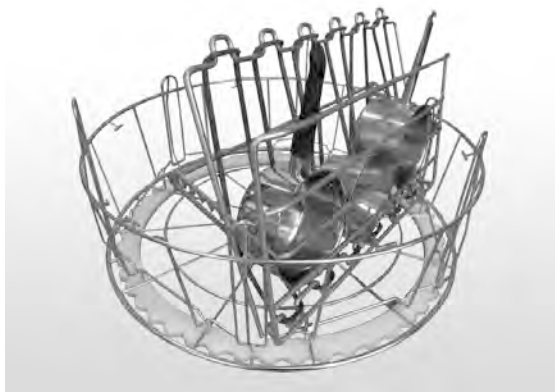

Photo 20 Support Multiflex

Panier grillagé avec couvercle (21477)

Pour les louches, les fouets ou les petits articles légers.

Dépliez les pointes, placez le panier à l'intérieur du panier de lavage Pro.

Voir Photo 21 *Panier grillagé avec couvercle*



Photo 21 Panier grillagé avec couvercle

Panier de lavage avec une grille de fond (26140)

Même capacité que le panier de lavage Pro (29505). La grille de fond empêche les poignées etc. de glisser à travers le fond du panier de lavage.

Voir Photo 22 *Panier de lavage avec une grille de fond*

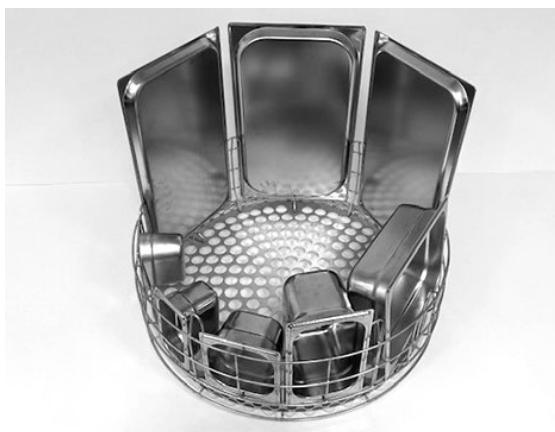

Photo 22 Panier de lavage avec une grille de fond

2.5 Chargement de la vaisselle en mode COMBI

- 1 Placez les articles à laver dans un panier de lavage de 500 x 500 mm.
- 2 Rincez tout résidu alimentaire.
- 3 Appuyez sur la touche fléchée pour ouvrir le capot.
- 4 Placez le panier de lavage dans le Lave Batterie. La roue du panier est conçue pour que vous puissiez sentir si le panier est positionné correctement.

Panier de lavage pour assiettes et vaisselle (19882)

Panier de lavage pour assiettes et vaisselle, 500 x 500 mm.

Capacité : 18 assiettes plates ou 12 assiettes creuses

Voir Photo 23 *Panier de lavage pour assiettes et vaisselle*



Photo 23 Panier de lavage pour assiettes et vaisselle



N.B.

Lorsque vous lavez des verres, il convient d'utiliser un rack pour les séparer.

Voir Photo 24 Lavage des verres



Photo 24 Lavage des verres



N.B.

*Le panier de lavage de 500 x 500 mm **NE DOIT PAS** être placé à l'intérieur du panier de lavage standard.*

2.6 Tableau de commande

- 1 Cette touche vous permet de confirmer votre réponse à la question affichée dans l'écran.

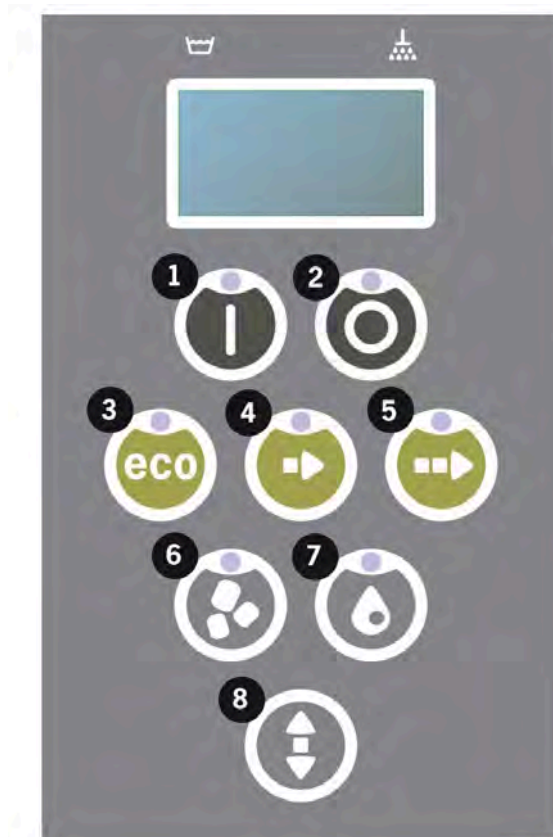

- 2 La touche Stop permet de réinitialiser les alarmes potentielles.

Elle permet également d'activer le mode veille. 30 secondes plus tard, l'éclairage de l'écran s'éteint et le mode veille du Lave Batterie est activé. Le témoin lumineux rouge de la touche Stop reste allumé durant le mode veille, mais toutes les fonctions du Lave Batterie sont désactivées.

Appuyez sur n'importe quelle touche pour réactiver la machine.

En mode de veille, ni cuve de lavage, ni la cuve de rinçage ne sont chauffées.

- 3 Démarrer le programme ECO
- 4 Démarrer le programme Court
- 5 Démarrer le programme Normal
- 6 Lavage avec les Granules
- 7 Lavage sans les Granules
- 8 Capot haut et bas

2.7 Démarrage et mise en service

1 Appuyez sur la touche OK (1)

- Si la température du réservoir de lavage est inférieure à 65° C lors du premier démarrage, une fois le réservoir de lavage rempli, la machine continuera de chauffer.
- Laver à trop basse température augmente le risque hygiénique et n'optimise pas l'efficacité du cycle de lavage.
- Un recalibrage des paramètres techniques de lavage ne peut être réalisé que par un technicien autorisé.

62 °C (clignotant) 59 °C
 Chauffage de la
 cuve de lavage, 65 °C

2 Pour le lavage des batteries, sélectionnez un lavage avec ou sans Granules (6) ou (7). Pour les casseroles modérément sales, les récipients perforés, les récipients en plastique transparent ou en téflon, sélectionnez un programme sans Granules. Pour les plats et casseroles normalement ou très sales, sélectionnez un cycle à Granules puissant pour récupérer les ustensiles.

3 Choisissez le temps de lavage requis ECO (3), Court (4) ou Normal (5)

ECO

2 min, 30 sec (avec granules)

2 min, 30 sec (sans granules)

Court

3 min, 40 sec (avec granules)

2 min, 50 sec (sans granules)

+30 sec avec option réduction de la vapeur

Normal

5 min, 40 sec (avec granules)

4 min, 50 sec (sans granules)

+30 sec avec option réduction de la vapeur

65 °C 85 °C
 Programme ECO
 avec Granules
 Temps restant : 2:30

4 La sélection d'un programme est suivie d'une phase de détection de 10 secondes pendant laquelle le Lave Batterie détermine le type de panier de lavage placé dans la machine. Cela s'effectue

automatiquement et l'utilisateur n'a pas besoin de décider s'il doit effectuer un programme en mode lavage de batterie ou en mode PLUS.

65 °C 85 °C
Mode détection

- 5 Après ce temps de détection de 10 secondes, le programme sélectionné et le temps restant s'affichent pendant 3 secondes. Après cela, le décompte du temps de lavage restant s'affiche sur l'écran.

65 °C 85 °C
2:17

- 6 Lorsque le programme de lavage est terminé, le capot se relève, la machine passe en mode d'attente et affiche le dernier programme utilisé, p. ex.

65 °C 85 °C
Programme ECO
avec Granules
Durée de lavage : 2:30



ATTENTION

Il est impossible d'ouvrir le capot tant que le programme de lavage n'est pas terminé.

- 7 Fermez la hotte en appuyant sur la touche (8) si vous ne souhaitez pas activer immédiatement un autre cycle de lavage. Ce geste économise de l'énergie et réduit l'évaporation de la cuve de lavage.

Arrêt de la machine en cours de cycle

- Passez en mode de rinçage à l'eau pendant 30 secondes pour procéder au rinçage de toutes les Granules. Ensuite, appuyez sur la touche Stop (2).
- En cas d'urgence : Appuyez simplement sur STOP (2).



N.B.

Des résidus de détergent peuvent rester sur les ustensiles. Ces derniers doivent être lavés une deuxième fois avant d'être retirés du Lave Batterie. Ne vidangez jamais un Lave Batterie arrêté en urgence ! (Risque de blocage de la pompe de lavage par les granules restés dans la pompe sans eau.)

Réinitialisation de la protection anti-surchauffe

Réinitialisez la protection contre les surchauffes si les codes d'erreur 104 et 105 s'affichent.

- 1 Vidanger la cuve de lavage.
- 2 Nettoyer le capteur de niveau.
- 3 Dévissez le capuchon noir.
- 4 Réinitialisez la protection anti-surchauffe en enfonçant le dispositif de protection au moyen d'un petit tournevis. Poussez ensuite le bouton de réinitialisation. Si la protection est déclenchée, un déclic indique qu'elle est réinitialisée.

Voir Photo 25 *Accès à la protection anti-surchauffe*



Photo 25 Accès à la protection anti-surchauffe

- 5 Si le code d'erreur réapparaît dans les quelques heures qui suivent, contacter un technicien d'entretien.

Inspection de la vaisselle

- 1 Examinez les plats et les casseroles après chaque programme.
- 2 Pour s'assurer qu'il ne reste pas de granules, retournez tous les ustensiles (récipients, casseroles) avant de les retirer de la machine.
- 3 Retirez les Granules qui peuvent rester coincés dans les coins, les recoins et autres endroits inaccessibles.

Voir Photo 26 *Assurez-vous qu'aucun Granule n'est coincé*



Photo 26 Assurez-vous qu'aucun Granule n'est coincé

2.8 Démarrage et fonctionnement en mode COMBI

Pour le mode COMBI (lavage délicat), sélectionnez la durée de programme souhaitée en appuyant sur les touches ECO (3), Court (4) ou Normal (5).

Le programme sélectionné démarre automatiquement. Le Lave Batterie détermine automatiquement le type de panier placé dans la machine et choisit le programme de lavage approprié. Lorsque le programme de lavage est terminé, le capot remonte automatiquement.

ECO COMBI

1 min, 30 sec

COMBI court

2 min

+20 sec avec option réduction de la vapeur

COMBI normal

2 min, 30 sec

+20 sec avec option réduction de la vapeur

2.9 Sélection de la langue

Pour changer la langue d'affichage, procédez comme suit :

- 1 Appuyez sur la touche Stop, relâchez-la, puis attendez 3 secondes.

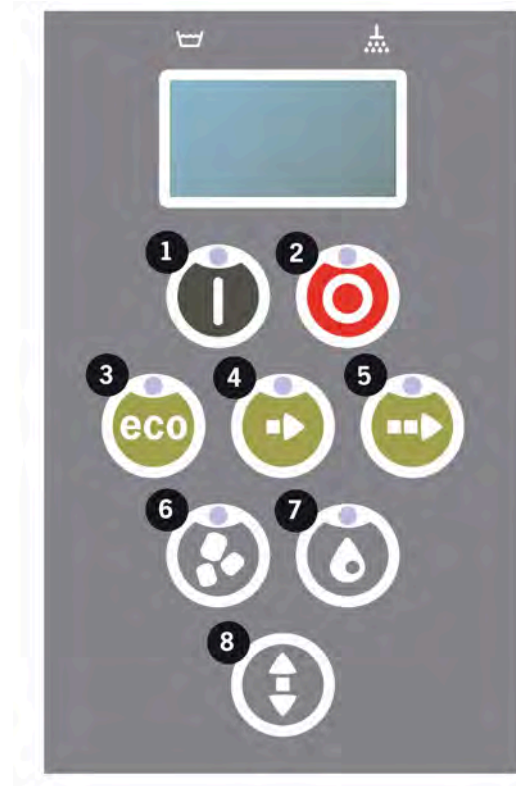

- 2 Appuyez sur la touche (4) « Programme court », cinq fois.

- 3 L'écran d'affichage indique :

```
Langue  
< Anglais >  
Sélectionner Retour
```

- 4 Appuyez sur la touche OK pour « sélectionner ».

- 5 Faites défiler la sélection à l'aide des touches de programme ECO (3) ou Normal (5), pour parcourir la liste des langues.

```
Langue  
< Anglais >  
OK Annuler
```

- 6 Sélectionnez votre langue en appuyant sur la touche OK (1) pour valider.
- 7 Appuyez sur la touche Stop (2) pour sortir du mode de programmation.

2.10 Régler la date et l'heure

Pour modifier la date et l'heure :

- 1 Appuyez sur STOP (2), puis appuyez 5 fois sur la touche du programme Court (4) et 1 fois sur la touche du programme ECO (3).

Modifier la date et l'heure

jjmmaa hh:mm

210101 13:00

Choisissez Retour

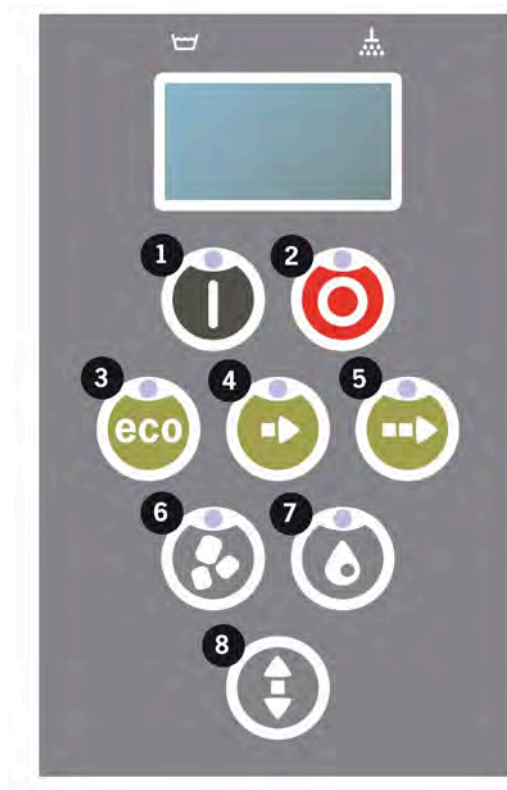

- 2 Appuyez sur la touche Marche (1) pour sélectionner et pouvoir modifier la date et l'heure.

Modifier la date et l'heure

jjmmaa hh:mm

210101 13:00

OK Annuler

- 3 Réglez la date et l'heure à l'aide de la touche du programme Normal (5) pour vous déplacer vers la droite. Les marques ^^ indiquent la valeur qui peut être modifiée. Utilisez la touche de programme Court (4) pour vous déplacer vers le haut et la touche Granules (6) pour vous déplacer vers le bas.
- 4 Pour confirmer et enregistrer les nouveaux paramètres, appuyez sur la touche Marche (1). Utilisez la touche STOP (2) pour quitter le mode de programmation sans enregistrer.

3 Nettoyage journalier

3.1 Collecter et laver les PowerGranules

- 1 Utilisez le collecteur de Granules



Photo 27 Collecteur de Granules

- 2 Placez le bac de récupération des Granules sur la roue du panier. Il doit être placé le plus près possible de la porte, de sorte que le bac de récupération des Granules soit légèrement incliné.

Voir Photo 27 *Collecteur de Granules*

- 3 Fermez le capot et démarrez le cycle de collecte des Granules, comme indiqué ci-dessous.

Programme de récupération des Granules :

Commencez par appuyer sur la touche STOP (2).

Appuyez simultanément sur les touches du programme Court (4) et du programme Granules (6) pendant 3 secondes.

65 °C 70 °C
Programme de
récupération des Granules
Durée de lavage : 5:20



N.B.

Pendant le programme de récupération, aucun dosage de détergent ne sera effectué et les réservoirs de lavage ou de rinçage ne seront pas chauffés.

- 4 Une fois le programme de récupération des Granule terminé, un message s'affiche :
 - Programmes 501 et supérieurs : « Contrôlez le niveau de Granules ».

- De 500 à 1 programmes : « Commander des granulés ».
 - À partir du programme 0 et inférieur : « Changez de Granules maintenant ! Voir les instructions sur le conteneur »
- 5 Lorsque le capot est relevé, la machine revient en mode STOP.
- 6 Retirez le collecteur de granules de la machine et rincez abondamment les Granules. Assurez-vous qu'il ne reste aucun résidu alimentaire.
- 7 Assurez-vous que le niveau des Granules atteint le repère horizontal dans le collecteur de Granules.

Voir Photo 28 Contrôlez le niveau de Granules



Photo 28 Contrôlez le niveau de Granules



N.B.

Les Granules ne seront pas recueillis dans leur totalité. Il peut rester 1 à 2 décilitres dans le réservoir.



N.B.

Une quantité de Granules trop importante ou insuffisante affectera les résultats. Une quantité trop importante peut également occasionner l'obstruction des buses.



N.B.

N'utilisez pas de désinfectant ou autre produit de nettoyage pour nettoyer les Granules. Les résidus de ces produits risqueraient de provoquer la formation de mousse dans le Lave Batterie, et donnera un résultat lavage peu satisfaisant.

3.2 Nettoyer le réservoir du bain de lavage

- 1 Appuyez sur la touche STOP (2) et ouvrez la vanne de vidange pour vider le réservoir de lavage.

Voir Photo 29 *Vanne de remplissage*



Photo 29 Vanne de remplissage

- 2 Fixez le capot en position supérieure.

Voir Photo 36 *Patte de fixation*

- 3 Mettez hors tension votre Lave Batterie à partir de l'interrupteur mural de proximité.

- 4 Soulevez la roue du panier. Puis déposez la grille de la cuve en la soulevant. Nettoyez et rincez à l'eau.

Voir Photo 30 *Grille du réservoir*



Photo 30 Grille du réservoir

- 5 Rincer l'intérieur de la cuve à l'eau claire.

- 6 Nettoyez et rincez à l'eau le volet à Granules.

Nettoyez la surface perforée du volet à Granules afin de vous assurer qu'il ne reste plus de Granules.

Voir Photo 31 *Nettoyage du volet à Granules*



Photo 31 Nettoyage du volet à Granules

- 7 Contrôlez que la bande d'étanchéité du volet à Granules est intacte.
- 8 Vérifiez et nettoyez les buses de lavage. Si nécessaire, dévissez la bague extérieure pour les retirer en cas d'obstruction.
- 9 Nettoyez et rincez à l'eau le tamis de fond. Assurez-vous qu'il ne reste aucun résidu alimentaire sur le tamis.

Voir Photo 32 *Nettoyage du capteur de niveau et du filtre au fond de la cuve*

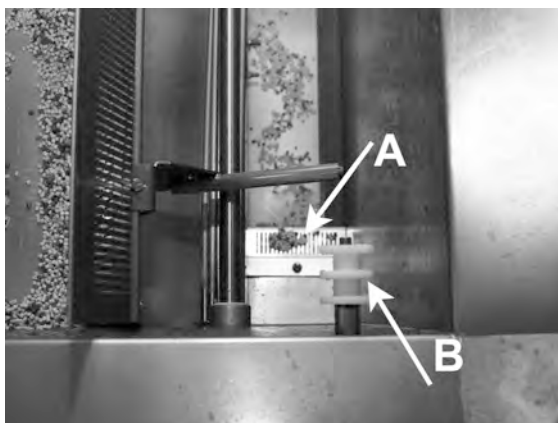

Photo 32 Nettoyage du capteur de niveau et du filtre au fond de la cuve

- 10 Essuyer le capteur de niveau (B).

Voir Photo 32 *Nettoyage du capteur de niveau et du filtre au fond de la cuve*

- 11 Essuyez toute graisse des joints du capot.

- 12 Vérifiez que les rouleaux qui soutiennent la roue du panier tournent librement.

- 13** Contrôlez le bon fonctionnement du robinet du trop-plein. Nettoyez si nécessaire.

Voir Photo 33 *Robinet du trop-plein*



Photo 33 Robinet du trop-plein

- 14** Essuyez la partie supérieure chaque fois que nécessaire et au minimum une fois par mois.

- 15** Le filtre de la pompe Combi, au fond du réservoir doit être nettoyé une fois par mois. Utilisez une brosse à vaisselle ou un équivalente pour éliminer la saleté qui a pu s'accumuler sur le filtre. Puis rincez-le à l'eau.

Voir Photo 34 *Filtre de la pompe*

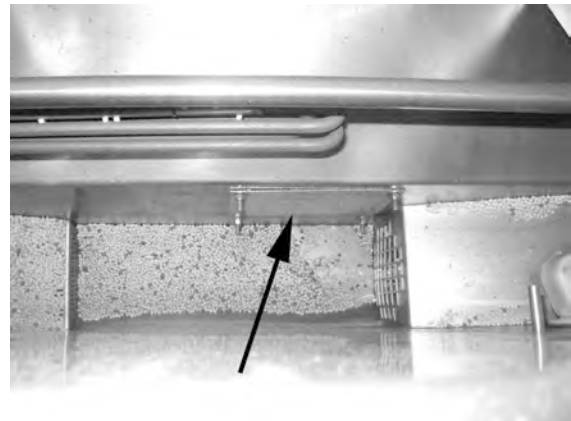

Photo 34 Filtre de la pompe

- 16 Pour des instructions vidéo, utilisez le QR code et regardez la procédure de nettoyage quotidien sur YouTube

Voir Photo 35 QR code



Photo 35 QR code



N.B.

La carrosserie extérieure du lave-batterie ne doit pas être lavée au jet d'eau à haute pression.

Remise en place des composants lavés

- Remettre le tamis de fond s'il a été dévissé.
- Remise en place des grilles de la cuve
- Remise en place de la roue du panier

3.3 En cas de non-utilisation de nuit ou/et arrêts de plus longue durée

- Assurez-vous que la cuve de lavage est vide après le lavage.
- Relevez la hotte dans sa position la plus haute et empêchez-la de descendre à l'aide de la patte de fixation fournie
- Laissez cette dernière en place tant que le Lave Batterie est hors tension.

Voir Photo 36 *Patte de fixation*

- Les powerGranules doivent être stockées dans leur collecteur qui est à ranger dans votre lavebatterie.
- En cas d'arrêt prolongé, l'eau résiduelle au fond de la cuve doit être éliminée à l'aide d'une éponge ou d'un produit absorbant similaire
- Après un arrêt prolongé, vérifiez le fonctionnement de la machine conformément au manuel d'entretien, éventuellement avec l'aide d'un technicien d'entretien.



Photo 36 Patte de fixation

3.4 GD Memo™

GD Memo est une fonction intégrée qui informe l'utilisateur des exigences les plus importantes en matière de maintenance du Lave Batterie. GD Memo permet d'assurer des résultats de lavage optimum, d'éviter les arrêts intempestifs aux heures de pointe et de maintenir les coûts d'exploitation aussi bas que possible. Cette fonction est intégrée au panneau de commande et maintient l'utilisateur informé en lui indiquant :

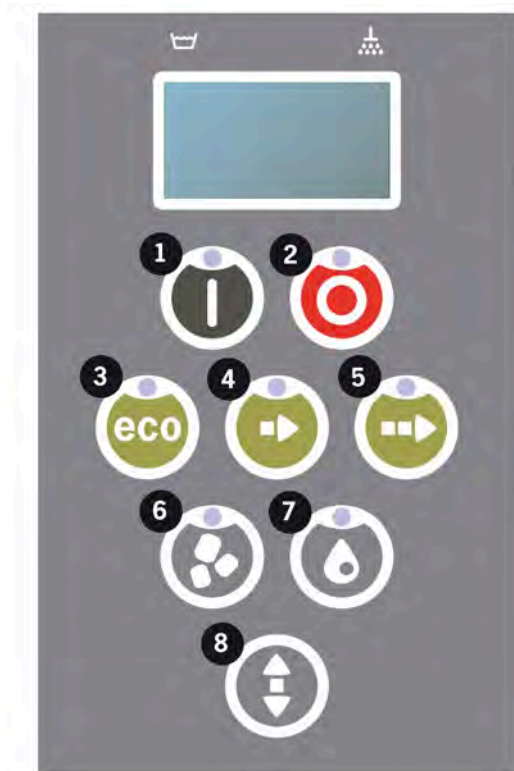

1. Il est temps de changer l'eau de lavage

— pour garantir de bons résultats de lavage. Le bouton « Washing without Granules » (Lavage sans Granules) [7] clignote et le message « Change water » (Changer l'eau) s'affiche sur l'écran. Le message disparaît lorsque l'eau a été renouvelée ou peut être réinitialisé en appuyant sur le bouton STOP [2] puis en le relâchant. Attendez ensuite 3 secondes avant d'appuyer cinq fois sur le bouton [7]. L'écran affiche OK pendant 2 secondes après la réinitialisation. Ce rappel s'affiche tous les 30 cycles de lavage par défaut. Le nombre de lavages peut être défini entre 15 et 40 cycles.

2. Il est temps de remplacer les Granules

— pour conserver la puissance de lavage dans le Lave Batterie. Le bouton « Washing with Granules » (Lavage avec Granules) [6] clignote et le message « Change Granules Now! See instruction on container » (Remplacer les Granules maintenant ! Se reporter aux instructions sur le bidon) s'affiche sur l'écran. Après avoir remplacé les Granules, réinitialisez le rappel en appuyant sur le bouton STOP [2], attendez 3 secondes puis appuyez 5 fois sur le bouton Granules [6]. L'écran affiche

OK pendant 2 secondes après la réinitialisation. Un rappel de changement de granulés apparaît tous les 2 500 cycles de lavage pour Power Granules Original et tous les 1 600 cycles pour PowerGranules BIO. La procédure de réinitialisation de l'alarme est également inscrite sur le bidon de Granules afin de faciliter l'accès aux instructions.

3. Il est temps de procéder à l'entretien périodique

— afin d'éviter les réparations coûteuses et les pannes inutiles. Le bouton STOP [2] clignote et un message s'affiche sur l'écran. En fonction de la maintenance requise, le message sera « Time for service 1 » (Entretien 1 à effectuer), « Time for service 2 » (Entretien 2 à effectuer) ou « Time for service 3 » (Entretien 3 à effectuer). La séquences des appels pour entretien est la suivante : 1, 2, 1, 3, 1,2, 1, 3... Le numéro de téléphone de l'entreprise de maintenance ou de Nor:disk est affiché sous le message de maintenance. Ce rappel peut être réinitialisé par un technicien de maintenance agréé une fois que l'opération d'entretien a été effectuée. L'écran affiche OK pendant 2 secondes après la réinitialisation. Le message de maintenance s'affiche tous les 10 000 programmes ou une fois tous les 20 mois, selon la première de ces échéances.

Priorité des alarmes

- Le message « Changer eau de lavage » est toujours prioritaire
- Une fois l'eau changée et le message réinitialisé, le message suivant peut s'afficher.
- Les messages de seconde priorité « Changer maintenant les Granules », « Entretien à effectuer » s'affichent en alternance, s'ils sont émis en même temps.
- Les messages de rappel clignotent jusqu'à ce que les messages soient réinitialisés.

4 Application et Documentation HACCP

4.1 Généralités

L'outil de documentation de solutions propres Nordisk est pourvu de la fonction GDTdirect™ qui est utile pour la documentation des paramètres de fonctionnement et les points de contrôle d'hygiène critiques du Lave Batterie, HACCP. Elle permet de consulter les informations suivantes :

- Les données d'exploitation relatives aux 200 derniers programmes de lavage exécutés peuvent directement être affichées dans la fenêtre du panneau de commande.
- Les données d'exploitation relatives aux 200 derniers programmes de lavage téléchargées depuis le port USB. Le rapport exporté inclut également les dates de la dernière intervention d'entretien et du dernier remplacement de granulés (dates auxquelles l'alarme a été réinitialisée).
- Cumuls des consommations en eau et électriques depuis la mise en route de la machine.

4.2 Lecture des données sur le panneau de commande

- 1 Appuyez deux fois sur la touche Stop (2), relâchez et attendez 3 secondes...
- 2 Appuyez cinq fois sur "Programme court" (4).
- 3 Utilisez la touche « Programme ECO » (3) ou la touche « Programme Normal (5) jusqu'à ce que le message « Lire les données d'exploitation » s'affiche sur l'écran. Confirmez votre choix en appuyant sur la touche Confirmer (1).
- 4 Les données d'exploitation du dernier programme exécuté s'affichent sur l'écran :

200121 15:19 SG 65/85 OK

L'information est affichée comme suit :

- Date : 200121 2020, 21 janvier
- Heure: 15.19 15 Heures 19 minutes
- Type de programme : E, S, N, correspondant aux programmes Eco, Court et Normal
- Pour le mode Combi, les programmes sont indiqués par CE, CS et CN, correspondant à Combi ECO, Combi court et Combi normal.
- Lavage avec Granules : signalé par la lettre "G". Pour lavage sans Granules, le « G » est remplacé par un espace
- 65: Indique la température moyenne du bain de lavage durant le cycle.
- 85 : Indique la température moyenne d'eau de rinçage durant le cycle.
- OK : Indique que la totalité du volume, compté en litres, a été utilisée lors du cycle de rinçage (les programmes prédéfinis sont Court et Normal). « NA » (non applicable) s'affiche si le volume en litres n'a pas été utilisé dans sa totalité (les programmes prédéfinis sont le cycle ECO et tous les modes COMBI/PLUS).



N.B.

Si le cycle de lavage a été annulé du fait d'une erreur de manipulation ou d'un problème technique, l'écran d'affichage n'affiche pas la température mais « Error » (Erreur), suivi d'un code d'erreur.

200121 15:19 SG Error 103

- 5 Pour afficher les informations du programme exécuté précédemment, faites défiler la liste vers l'avant et vers l'arrière à l'aide de la touche « Programme ECO » (3) ou la touche « Programme Normal » (5).
- 6 Pour sortir de l'historique, appuyez sur la touche OK (1).
- 7 Pressez la touche Stop (2) pour sortir de la mémoire HACCP.

4.3 Valeurs cumulées des consommations d'électricité et d'eau

- 1 Répétez les étapes 1-3 de la page précédente pour accéder au menu de l'utilisateur "Cumuls consommations électricité et eau" dans l'étape 3.
- 2 Les valeurs cumulées, calculées à partir des données d'exploitation, s'affichent. Ces valeurs ont une marge d'erreur de 10 % environ.
- 3 Les valeurs peuvent être présentées comme suit par exemple :

KWh cumulés : 125

Litres cumulés : 256

REMARQUE : Si la carte de commande du Lave Batterie a été remplacée, le compteur est remis à zéro.

4.4 Téléchargement des données d'exploitation depuis le port USB

- 1 Appuyez sur STOP.
- 2 Insérez une clé USB.

Le port USB se trouve sur le
côté droit du Lave Batterie.

Voir Photo 37 *Port USB*



Photo 37 Port USB

- 3 Maintenez enfoncées les touches ECO et Programme normal pendant 2 secondes.
- 4 Après 10 secondes, la touche Marche s'allume de couleur verte.
- 5 Lorsque le voyant vert s'éteint, il est possible de retirer la clé USB.
- 6 Après chaque utilisation, veillez à refermer le capuchon de protection en appuyant fermement sur celui-ci !

5 Dépannage et alertes

5.1 Avis aux utilisateurs

- Les avis aux utilisateurs sont les codes 116, 118, 120, 124 et 132. Ils s'affichent sur l'écran accompagnés d'un message. Le tableau ci-dessous décrit plus en détail les avis aux utilisateurs.
- Lorsqu'une alerte est affichée, le programme est toujours interrompu.
- Après avoir vérifié et résolu le problème, vous pouvez effacer l'alerte en appuyant sur la touche STOP.

Code erreur	Message	Cause	Solution
116	Niveau d'eau trop bas, formation de mousse.	De la mousse se forme dans le Lave Batterie	Évitez d'utiliser un détergent conçu pour le lavage manuel. Remplacez l'eau de lavage. Si le problème de formation de mousse persiste, contactez le fournisseur du détergent. Réinitialisez l'alarme en appuyant sur la touche STOP.
118	La vanne de vidange n'est pas fermée	La vanne de vidange s'est ouverte pendant une phase de fonctionnement actif de la machine.	Fermez la vanne de vidange. Désactivez l'alarme en appuyant sur la touche Stop.
120	Le dispositif de transmission du panier est bloqué.	La rotation du panier est entravée pour une raison.	Vérifiez qu'aucun objet n'est coincé entre le panier et la roue du panier. Réinitialisez l'alarme en appuyant sur la touche STOP.

Code erreur	Message	Cause	Solution
124	La protection anti-écrasement a été activée	L'abaissement de la hotte est entravé pour une raison.	Retirez l'objet qui empêche le mouvement de la hotte, rechargez les ustensiles à laver le cas échéant. Vérifiez les éléments mécaniques d'ouverture et de fermeture de la hotte.
132	Nettoyez le capteur de niveau	Le capteur de niveau est probablement sale ou l'eau n'a pas été changée après un arrêt prolongé.	Vidangez la cuve de lavage pour faire baisser le niveau puis nettoyez le capteur de niveau. Remplissez la cuve. Si le capteur est déjà nettoyé, réinitialisez l'erreur et mettez le Lave Batterie en mode de chauffage pour un chauffage continu.

5.2 Codes d'erreur

Le tableau ci-dessous indique la signification des codes d'erreur.

Code erreur	Message	Cause	Solution
001		Cycle de lavage interrompu par l'opérateur.	Ce code erreur n'est visible que lorsque les données de fonctionnement sont lues.
101	Protection moteur, déclenchement de la pompe de lavage de batterie.	Le moteur est en surcharge.	Contactez votre agent de maintenance !
102	Protecteur de moteur, déclenchement de la pompe de mode COMBI.	Le moteur est en surcharge.	Contactez votre agent de maintenance !
103	Déclenchement de la protection moteur de la pompe de rinçage.	Le moteur est en surcharge, le cycle de lavage est interrompu.	Contactez votre agent de maintenance !
104	Déclenchement de la protection contre les surchauffes de la pompe de rinçage, programme interrompu.	Le thermoplongeur de la cuve de rinçage est en surchauffe.	Nettoyez le capteur de niveau. Réarmez la protection contre les surchauffes. Si le code d'erreur réapparaît dans les quelques heures qui suivent, appelez un technicien d'entretien.

Code erreur	Message	Cause	Solution
105	Le thermostat de surchauffe de la cuve de lavage est déclenché, le cycle de lavage est interrompu.	Le thermoplongeur de la cuve de lavage est en surchauffe.	Nettoyez le capteur de niveau. Réarmez la protection contre les surchauffes. Si le code d'erreur réapparaît dans les quelques heures qui suivent, appelez un technicien d'entretien.
107	La température du bain de lavage n'atteint pas sa consigne.	La température de la cuve de lavage n'atteint pas sa consigne, programme interrompu.	Réinitialisez l'alarme en appuyant sur la touche STOP. Si l'alarme se déclenche à nouveau, contactez un technicien d'entretien.
108	La température du bac de rinçage n'atteint pas sa consigne	La température de la cuve de rinçage n'atteint pas sa consigne, processus en cours interrompu.	Réinitialisez l'alarme en appuyant sur la touche STOP. Si l'alarme se déclenche à nouveau, contactez un technicien d'entretien.
110	Sonde temp. cuve rinçage défailante.	La sonde de température de la cuve de rinçage est cassée.	Contactez votre agent de maintenance !
111	Sonde de température de la cuve lavage défailante.	Le capteur de température de la cuve de lavage ne fonctionne plus.	Contactez votre agent de maintenance !
112	Le niveau d'eau de la cuve de rinçage est trop bas.	Le niveau d'eau de la cuve de rinçage a baissé de façon anormale.	Contactez votre agent de maintenance !
113	Le niveau d'eau de la cuve de lavage est trop bas	Le niveau d'eau de la cuve de lavage a baissé de façon anormale.	Contactez votre agent de maintenance !

Code erreur	Message	Cause	Solution
114	Temps de remplissage de la cuve de lavage trop long.	Le temps de remplissage de la cuve de lavage a dépassé sa durée limite.	Vérifiez l'alimentation en eau du Lave Batterie, ainsi que la pompe de rinçage. Nettoyez les buses de rinçage. Réinitialisez l'alarme en appuyant sur la touche STOP. Si l'alarme se déclenche à nouveau, contactez un technicien d'entretien.
115	Temps de remplissage de la cuve de rinçage trop long	Le temps de remplissage de la cuve de rinçage a dépassé sa durée limite.	Vérifiez l'alimentation en eau du Lave Batterie, ainsi que l'électrovanne pour le remplissage de la cuve de rinçage. Réinitialisez l'alarme en appuyant sur la touche STOP. Si l'alarme se déclenche à nouveau, contactez un technicien d'entretien.
117	Temps de rinçage long.	Temps de rinçage trop long. Le volume d'eau correcte n'est pas atteint dans les délais normaux.	Nettoyez les buses de rinçage. Réinitialisez l'alarme en appuyant sur la touche STOP. Si l'alarme se déclenche à nouveau, contactez un technicien d'entretien.
121	Protection moteur, déclenchement de la pompe de surpression.	Le moteur est en surcharge.	Contactez votre agent de maintenance !

Code erreur	Message	Cause	Solution
122	Déplacement incorrect de la hotte (fermeture).	La hotte ne s'est pas ouverte dans les délais normaux. (Plus de 20 secondes).	Vérifiez l'arrivée d'eau. Réinitialisez l'alarme en appuyant sur la touche STOP. Si l'alarme se déclenche à nouveau, contactez un technicien d'entretien.
123	Mauvais déplacement de la hotte vers le haut	La hotte ne s'est pas ouverte dans les délais normaux. (Plus de 20 secondes).	Vérifiez l'arrivée d'eau. Réinitialisez l'alarme en appuyant sur la touche STOP. Si l'alarme se déclenche à nouveau, contactez un technicien d'entretien.
125	Mauvais déplacement de la hotte, interrupteur de sécurité.	L'interrupteur de sécurité n'a pas donné le bon signal à l'unité de commande dans les 5 secondes qui suivent le soulèvement de la hotte par rapport à la cuve.	Contactez votre agent de maintenance !
127	Interrupteur de sécurité défectueux.	L'interrupteur de sécurité donne des signaux qui ne sont pas logiques.	Contactez votre agent de maintenance !
130	Carte E/S non testée à la fabrication.	Carte de circuit E/S non testée à la fabrication.	Contactez votre agent de maintenance !
133	Durée de rinçage trop courte.	L'eau de rinçage a été évacuée trop vite ; le rinçage et le chauffage de la vaisselle sont donc insuffisants.	Contactez votre agent de maintenance !

Code erreur	Message	Cause	Solution
134	La détection de niveau dans la cuve de rinçage est en panne.	Signal de niveau erroné envoyé par l'un des capteurs de niveau dans la cuve de rinçage.	Éteignez le Lave Batterie ! La poursuite du fonctionnement peut endommager d'autres composants. Contactez votre agent de maintenance !
142	Le capteur du panier indique une erreur.	Le capteur de panier qui détecte le type de panier indique une erreur.	Retirez le panier de lavage et exécutez un programme. Placez un panier de lavage de casseroles (rond) vide dans la machine et lancez un programme. Si le programme ne démarre pas, contactez un technicien d'entretien. Pour lancer un programme de lavage de casseroles en attendant le dépannage, procédez ainsi : En mode veille, maintenez simultanément une touche de programme et la touche Granules appuyées pendant 2 secondes (pour le lavage avec Granules) ou une touche de programme et la touche Eau (pour le lavage à l'eau seulement). Veuillez lire les instructions relatives au bris de verre avant d'exécuter cette opération.

Code erreur	Message	Cause	Solution
143	Erreur ID.	Erreur électrique, ID hors fourchette.	Contactez votre agent de maintenance !
144	Mauvaise tension d'entrée sur la carte de circuit E/S	Mauvaise tension d'entrée sur la carte de circuit E/S	La poursuite du fonctionnement peut endommager le Lave Batterie. Contactez un technicien d'entretien.
145	Interrupteur de capot relevé défectueux.	Le système de capteur de la hotte ne fonctionne pas.	Contactez votre agent de maintenance !

5.3 Que faire si vous trouvez du verre brisé dans un Granule Combi®

1 Equipement :

- Gants de protection épais
- Aspirateur **pour eau**

2 Veuillez suivre ces étapes dans l'ordre indiqué :

- Mettez la machine hors tension, laissez le capot en position haute et insérez la patte de fixation
- Purgez l'eau de la machine en ouvrant la vanne de vidange
- Otez le panier et l'anneau d'entraînement du panier de la machine
- **ENFILEZ LES GANTS DE PROTECTION**
- Déposez les buses et nettoyez-les pour retirer tous les morceaux de verre
- Retirer le verre brisé qui se trouve sur la grille de la cuve
- Retirer la grille de la cuve
- Retirez les gros morceaux de verre à la main
- **Utilisez l'aspirateur** pour retirer les Granules et les morceaux de verre restants
- **Fermez la vanne de vidange et remplissez à nouveau la machine d'eau**
- Effectuez un cycle sans Granules
- Purgez à nouveau la machine
- Contrôlez une nouvelle fois les barres de lavage et retirez tout verre restant
- **Remettez les buses en place**
- Contrôlez qu'il ne reste plus de verre dans la cuve de lavage et retirez-le, le cas échéant, à la main ou à l'aide de l'aspirateur
- Remettre en place la grille
- Ajoutez de **NOUVEAUX** Granules et remplissez à nouveau le Lave Batterie

Le lave-batterie est à présent prêt à être utilisé.

3 IMPORTANT

- Ne lavez jamais du verre et/ou de la porcelaine en mode de lavage de la batterie
- Le verre brisé est très tranchant et peut facilement entraîner des dégâts matériels à la machine ainsi que des blessures physiques – **manipulez-le avec précaution !**

- Mélangées avec du verre brisé, les Granules doivent être traitées comme un matériau combustible – **IL CONVIENT DE LES MANIPULER AVEC LE PLUS GRAND SOIN !**

6 Notes
