

Granule Combi®

Användarmanual



NOR:DISK
CLEAN SOLUTIONS

Art. no SV16208

Nordisk Clean Solutions förbehåller sig rätten att göra tekniska förändringar av produkterna.

För eventuella tryckfel ansvaras inte.

www.nordiskclean.com

Tel. +46 40 671 50 60

Innehåll

EG-FÖRSÄKRAN OM ÖVERENSSTÄMMELSE FÖR MASKINER	5
1 Allmän beskrivning och säkerhet	7
1.1 Till användaren	7
1.2 Säkerhetsbestämmelser	8
1.3 Tekniska data	10
1.4 Granuler	14
1.5 SIMpel™ – enkel tillgång till information	15
2 Användning	19
2.1 Tillvägagångssätt för att starta	19
2.2 Lastning av diskgoods	23
2.3 Lastning av diskgoods i COMBI-läge	28
2.4 Kontrollpanel	29
2.5 Start och drift	30
2.6 Start och drift i COMBI-läge	33
2.7 Val av språk	34
2.8 Ställa in datum och tid	35
3 Daglig rengöring	37
3.1 Uppsamling och rengöring av granuler	37
3.2 Invändig rengöring av maskinen	39
3.3 Över natten och vid längre stopp	43
3.4 GD Memo™	44
4 HACCP Hygien- och driftdokumentation	47
4.1 Allmänt	47
4.2 Avläsning av data på kontrollpanelen	48
4.3 Ackumulerade värden för el- och vattenförbrukning	49
4.4 Nedladdning av driftsdata via USB-porten	50
5 Felsökning och varningar	51
5.1 Användarrelaterade meddelanden	51
5.2 Felkoder	53
5.3 Vad gör man om man hittar krossat glas i en Granule Combi®	58
6 Anteckningar	59



EG-FÖRSÄKRAN OM ÖVERENSSTÄMMELSE FÖR MASKINER

Original

Direktiv 2006/42/EG, Bilaga II 1A

Tillverkare (och i förekommande fall dennes representant):

Företag: Nordisk Clean Solutions
Adress: Jägershillsgatan 13, 213 75 Malmö

Försäkrar härmed att

Typ av maskin: Granulatgrovdiskmaskin för kommersiella kök
Maskinnummer: Granule Combi®

Uppfyller kraven i maskindirektivet 2006/42/EG.

Uppfyller tillämpliga krav i följande EG-direktiv:

2014/30/EU, EMC

2011/65/EU, RoHS

2012/19/EU, WEEE

Följande harmoniserade standarder har tillämpats:

EN 60204-1:2018

SS-EN 60335-1:2012

SS-EN 60335-2-58:2019

SS-EN 55014-1:2017

SS-EN IEC 61000-6-1:2019

SS-EN IEC 61000-6-2:2019

SS-EN 61000-6-3:2007

IEC 61000-6-3:2006/AMD1:2010

Följande andra standarder och specifikationer har tillämpats:

SS-EN 1717:2000

SS-EN 13077:2018

Behörig att sammanställa den tekniska filen:

Namn: Staffan Stegmark
Adress: Jägershillsgatan 13, 213 75 Malmö

Underskrift:

Ort och datum: Malmö, den 26 april 2024
Underskrift:



Namn: Mikael Samuelsson
Befattning: VD

1 Allmän beskrivning och säkerhet

1.1 Till användaren

Granule Combi är en granulatgrovdiskmaskin – en grovdiskmaskin för kommersiella kök, avsedd för rengöring av exempelvis kastruller och kanner, samt porslin och bestick.

Denna handbok är din guide till korrekt användning av grovdiskmaskinen Granule Combi®.

Nordisk Clean Solutions rekommenderar att du läser igenom handboken noggrant för att vara säker på att maskinen installeras och används korrekt och på ett säkert sätt.

Se till att manualen är tillgänglig under hela maskinens livstid.

Nordisk Clean Solutions tar inget ansvar för skador på utrustningen eller andra materiella skador eller personskador till följd av att anvisningarna i denna handbok inte har följts.

Användarmanual i originalversion.

1.2 Säkerhetsbestämmelser



OBS

Läs säkerhetsanvisningarna och bruksanvisningen i denna handbok noggrant. Spara bruksanvisningen för framtida referens. NordiskClean Solutions tar inget ansvar och garantin upphör att gälla om dessa säkerhets- och användningsanvisningar inte följs.

Gör inga ändringar, tillägg eller modifieringar av grovdiskmaskinen utan att ha fått tillverkarens godkännande för detta. Vänta med att använda grovdiskmaskinen tills du har läst igenom användarmanualen och säkerställt att du har förstått innehållet. Överlåt åt NordiskClean Solutions att tillhandahålla information om hur du använder grovdiskmaskinen och dess olika funktioner.

Använd alltid maskinen enligt beskrivningen i denna bruksanvisning. Utbilda personalen som ska använda maskinen i hur den fungerar och informera dem om säkerhetsanvisningarna. Upprepa utbildningarna med jämna mellanrum för att förhindra olyckor.

För säkerhets skull ska den lokala jordfelsbrytaren (FI) kontrolleras regelbundet med testknappen.

Stäng av vattenavstängningsventilen när arbetet är klart. Stäng av huvudströmbrytaren när arbetet är klart.

Kompositmaterialet i granulerna är godkänt för användning tillsammans med livsmedel.



VARNING

Maskinen använder varmt vatten. Undvik kontakt med huden. Skållningsrisk!



VARNING

Du kan halka om det finns granulat kvar på golvet.



VARNING

Formaldehyd, som är farligt att inandas, kan bildas om originalgranulerna – som är tillverkade av POM-plast – börjar brinna. Detta gäller inte PowerGranules BIO.

**VARNING**

Lås alltid huven i det övre läget med säkerhetsstiftet när det är dags för den dagliga rengöringen av maskinen.

Lägg inga föremål ovanpå huven. Det finns inget stopp för den uppåtgående rörelsen. Om föremål hindrar huven i dess rörelse kan utrustningen ta skada.

**VARNING**

Om nätsladden är skadad måste den bytas ut av tillverkaren, dennes serviceombud eller en fackman för att undvika fara.

**OBS**

För hantering och användning av diskmedel och sköljmedel tillsammans med produkten, se kemikalietillverkarens anvisningar. Använd produkter av hög kvalitet för bästa diskresultat. Se även informationen om diskmedel och sköljmedel i servicehandboken.

1.3 Tekniska data

ALLMÄNT

Utformning	Grovdiskmaskin av huvtyp med kapacitet att diska porslin och bestick. Rund roterande korg i rostfritt stål
Yttermått	2339 (± 25) x 850 x 1002 mm H x B x D (öppen)
Vikt	416 kg (fylld maskin) 323 kg (tom maskin)
Tankens volym	83 liter
Laddningsvolym	220 liter (Ø 700 mm x 570 mm)
Sköljvattenvolym	4 liter (ECO-program) 8 liter (Kort/Normalt program) För att uppnå 3600 HUE enligt hygienriktlinjerna NSF/ANSI 3 krävs 8 liter.
Sköljvattenvolym (COMBI-läge)	4 liter
Mängd granuler	8 liter
Diskvattnets temperatur	65 °C
Sköljvattnets temperatur	85 °C
Ljudtrycksnivå	< 70 dB (A)

PROGRAM OCH KAPACITET I GROVDISKLÄGE

Diskprogram med granuler	Eco: 2 min, 30 sek
	Kort: 3 min, 40 sek (30 sek längre med ångreducering)
	Normal: 5 min, 40 sek (30 sek längre med ångreducering)
Diskprogram utan granuler	Eco: 2 min, 30 sek
	Kort: 2 min, 50 sek (30 sek längre med ångreducering)
	Normal: 4 min, 50 sek (30 sek längre med ångreducering)
Maximal/normal kapacitet per timme i grovdiskläge (normal kapacitet inkl. hantering)	147/119 GN 1/1 eller liknande i andra grytor

Kapacitet per program	6+1 GN 1/1 65 mm djup eller 3 GN 1/1 upp till 200 mm djup och 3 GN 1/1 upp till 65 mm djup eller liknande i andra grytor.
-----------------------	---

PROGRAM OCH KAPACITET I COMBI-LÄGE

Diskprogram i COMBI-läge	Eco COMBI: 1 min, 30 sek Kort COMBI: 2 min (20 sek längre med ångreducering) Normal COMBI: 2 min, 30 sek (20 sek längre med ångreducering)
Max. / Normal kapacitet per timme COMBI-läge	40 korgar/33 korgar (All-in-One Edition 32A) 30 korgar/26 korgar (Dishwashing Support Edition 25A)

ELANSLUTNING

Spänning**	3~ 400V-415V/50 Hz eller 60 Hz + PE 3~ 230V/50 Hz + PE 3~ 380V/50 Hz eller 60 Hz + PE
Säkring (vid effekt 12,6 kW)	25A (400V/415V, 380V) 40A (230V)
Säkring (vid effekt 17,6 kW)	32A (400V/415V, 380V)
Frekvens	50 Hz eller 60 Hz
Maximal effekt	12,6 kW (varm fyllning) 17,6 kW (kall eller varm fyllning)
Diskpumpsmotor (grovdisk)	2,6 kW
Diskpumpsmotor (COMBI-läge)	0,735 kW
Sköljpumpsmotor	0,37 kW
Element disktank*	9 kW vid effekt 12,6 kW 14 kW vid effekt 17,6 kW
Element sköljtank*	9 kW vid effekt 12,6 kW 14 kW vid effekt 17,6 kW
Inkapslingsklass	IPX5

VATTENANSLUTNING

Hårdhet/anslutning	Total hårdhet: 3-7 °dH, 5-12 °TH, 53-125 PPM
	¾" BSP hane (DN20)
Anslutning A	12,6 kW enhet: 100-600 kPa (1-6 bar), 15 l/min, 55-65 °C (Varm fyllning)
	17,0 kW enhet: 100-600 kPa (1-6 bar), 15 l/min, 5-65 °C (Kall fyllning, tillval)
	OBS! Använd inte vatten som är destillerat eller som genomgått omvänd osmos.
Anslutning B	12,6/17,6 kW enhet: 100-600 kPa (1-6 bar), 15 l/min, < 20 °C
	(300-600 kPa (3-6 bar) 15 l/min, när maskinen är utrustad med tillvalet ångreducering) < 20 °C

AVLOPP OCH VENTILATION

Ventilation med ångreducering	150 m ³ /h
Ventilation utan ångreducering	400 m ³ /h
Värme som avges till omgivningen med ångreducering (total/rimlig/latent)	1,2 kW / 0,4 kW / 0,8 kW
Värme som avges till omgivningen utan ångreducering (total/rimlig/latent)	1,6 kW / 0,4 kW / 1,2 kW
Utloppsrör	Rör-Ø 32 mm (ytterdiameter)
Avlopp	Kapacitetskrav 50 l/min
	Ingen avloppspump, gravitationsavlopp
	Maskinen får inte placeras rakt över en golvbrunn.

DISKMEDEL OCH SKÖLJMEDEL

Diskmedel och sköljmedel	Krävs. 230 VAC-signal kan fås från en separat dosa
	Maxlast totalt 0,5 A

* Används inte samtidigt

** För specifika data om levererade maskiner, se maskinens typskylt

**OBS**

Granule Combi® levereras med en 2 meter lång strömsladd för anslutning till en godkänd väggmonterad frånskiljare. Frånskiljaren ingår inte i leveransen.

1.4 Granuler

- Granulerna är speciellt framtagna för att användas i grovdiskmaskiner från Nordisk Clean Solutions.
- De säkerställer bästa diskresultat och livslängd, även för maskinen.
- Vi har två olika typer av granulat. PowerGranules Original och PowerGranules BIO som är ett mer hållbart val då de delvis är biologiskt nedbrytbara.

Uppsamling av granuler som en del av den dagliga rengöringen

- Placera Granuluppsamlaren i maskinen enligt instruktionerna i avsnittet för dagliga rengöring i denna manual.
- Välj ett program för uppsamling av Granuler genom att trycka på stoppknappen. Vänta sex sekunder, tryck sedan samtidigt på programknapparna Granuler och Kortprogram tills texten "Granuluppsamlingsprogram" visas i displayen.
- För ett fläckfritt diskresultat, kontrollera att mängden granuler når upp till den rekommenderade nivån (8 liter) varje dag när granulerna samlas upp. **Toppa upp med granuler om nivån är under den horisontella markeringen**

Se Bild 25 *Kontrollera granulnivån*

- Blanda inte PowerGranules Original och PowerGranules BIO i maskinen. Grovdiskmaskinens komponenter tar visserligen inet skada av detta, men avfallshanteringen är annorlunda (se nedan), och vi rekommenderar därför att du byter ut hela partiet av granuler när du byter till PowerGranules BIO®.

Byte av slitna granuler

- Följ rekommendationen om byte av granuler som meddelas av GDMemo™ (meddelandet visas var 2500:e programcykel) för PowerGranules Original respektive var 1600:e programcykel för PowerGranules BIO®). Kör ett uppsamlingsprogram för granuler enligt ovan och ersätt dem med en ny sats.
- Efter genomfört Granulbyte återställs påminnelsen genom att man trycker på stoppknappen, väntar i 3 sekunder och sedan trycker på Granulknappen 5 gånger. "OK" visas i displayen i 2 sekunder efter återställningen.
- Förbrukade granuler avfallshanteras som icke-farligt avfall. Använda granuler bör förvaras i en plasthink med lock eller i en hopknuten plastpåse innan de kasseras. PowerGranules Original kan sorteras som återvinningsbar plast eller brännbart avfall. PowerGranules BIO® bör sorteras som brännbart eller enligt lokala bestämmelser. PowerGranules BIO® är delvis biologiskt nedbrytbart och ska därför inte återvinnas som plast.

1.5 SIMpel™ – enkel tillgång till information

För att göra det lättare för operatören att hitta information om maskinen och hur man använder den finns det en QR-kod på maskinen.

Klistermärket sitter under eller på sidan av displayen.



- 1 Skanna QR-koden på klistermärket.

Se Bild 1 QR-kod på klistermärket



Bild 1 QR-kod på klistermärket

2 När du skannar QR-koden länkas du till följande meny:

(Observera att gränssnittet kan variera beroende på vilken enhet du använder).

Se Bild 2 Meny



Bild 2 Meny

3 Välj språk i det övre högra hörnet. Engelska är förvalt.

Förklaring av de olika rutorna:

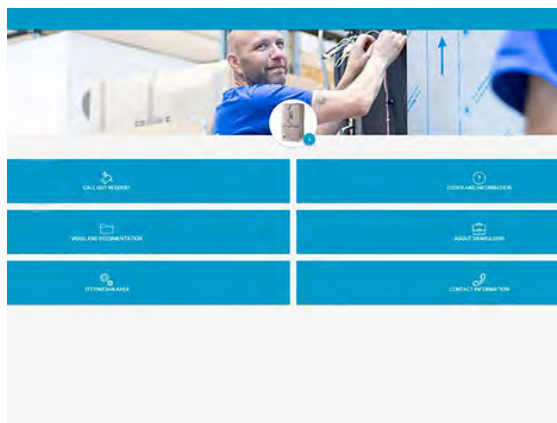
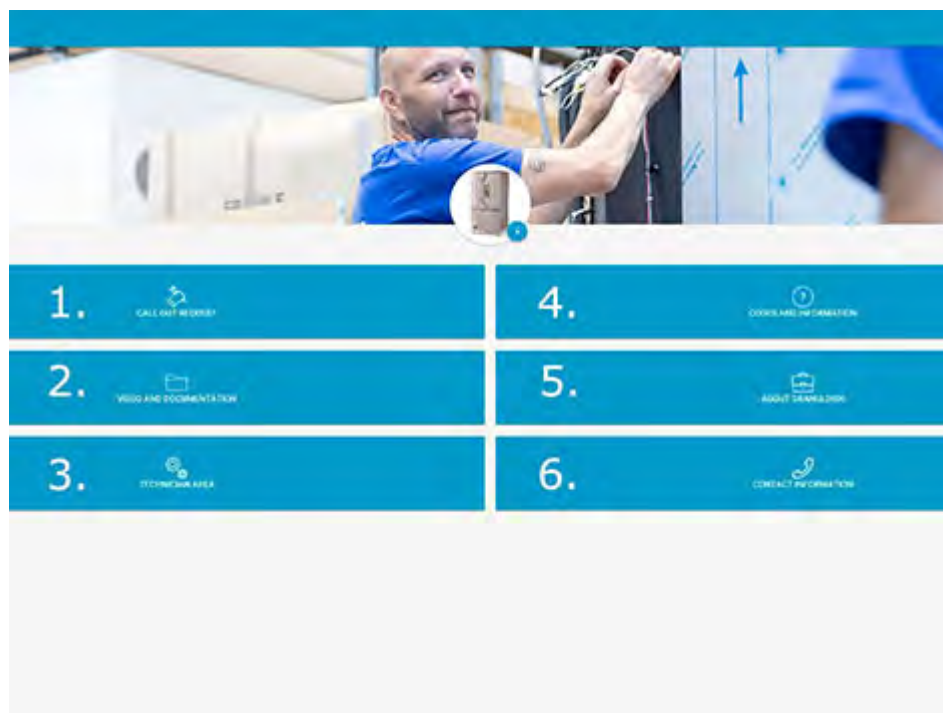

1. SERVICEBEGÄRAN	Ring Granuldisk för att få service utförd på maskinen
2. VIDEO OCH DOKUMENTATION	Användarmanualer och videor på tillbehör/daglig rengöring
3. TEKNIKEROMRÅDE	Endast avsett för tekniker/servicepartners
4. KODER OCH INFORMATION	Lista över felkoder

5. OM NOR:DISK	Länk till vår webbplats
6. KONTAKTINFORMATION	Kontaktinformation till servicepartner

2 Användning

2.1 Tillvägagångssätt för att starta

- 1 Placera tankgaller i läge.

Se Bild 3 *Tankgaller*



Bild 3 Tankgaller

- 2 Sätt korghjulet på plats.

Sväng runt det tills det faller ner på piggarna i mitten av hjulet.

Se Bild 4 *Korghjul*



Bild 4 Korghjul

- 3 Töm granuluppsamlaren med granuler i den vänstra delen av disktanken.

Se Bild 5 *Granulutfyllning*

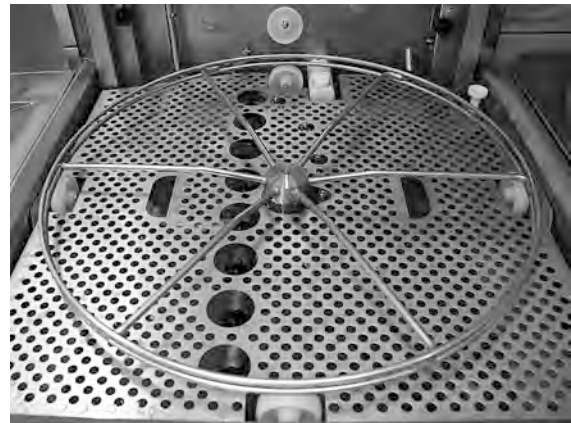

Bild 5 Granulutfyllning

- 4 Stäng tömningsventilen på maskinens framsida

Se Bild 6 *Tömningsventil*

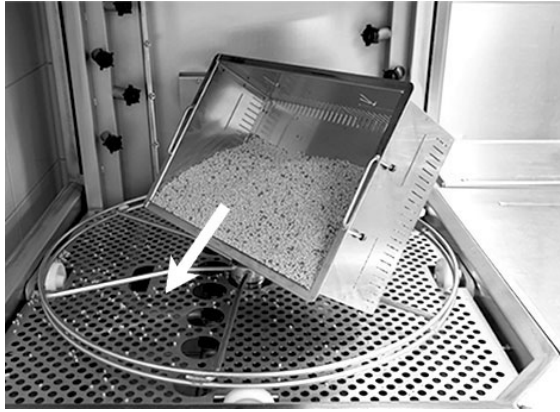

Bild 6 Tömningsventil

- 5 Slå på huvudströmbrytaren.



OBS

Placera aldrig föremål ovanpå huven.

Påfyllning av vatten

- 1 Tryck på knappen (1) för att fylla disktanken.

Fylla disktanken?



- 2 Om huven är i upphöjt läge, kommer den att stängas automatiskt innan vattnet fylls på.
- 3 Maskinen kommer nu att fyllas med vatten och värmas upp till rätt temperatur. På panelen blinkar dioderna för programval (3-5) inte i sekvens med dioderna för diskning med eller utan granuler (6-7) under påfyllning. Följande meddelande visas:

XX °C XX°C
Fyller disk-
tanken

- 4 Påfyllning och uppvärmning tar ca 20 minuter (varmvattenanslutning +55 °C). Om rätt temperatur inte har uppnåtts i disktanken efter påfyllning visas följande meddelande:

50 °C 60 °C
Uppvärmning av
disktanken, 65 °C

- 5 Klar att användas när rätt temperatur har uppnåtts i disktanken.

Ett förvalt program visas;

65 °C 70 °C
ECO-program
med granuler
disktid: 2:30

Förbereda köksredskap

- 1 Töm och skrapa av eventuella matrester innan du laddar köksredskapen

Se Bild 7 *Skrapa bort mat*

- Ingen blötläggning eller skrubbing behövs.
- Använd inte handdiskmedel eller liknande (för att undvika skumning som kan leda till problem).



Bild 7 Skrapa bort mat

- 2 Kastruller och kantiner som innehåller fuktiga proteinrika matrester som kan behöva en lätt vattendusch innan de laddas i maskinen.

2.2 Lastning av diskgoods

Lastning av diskgoods

Alla köksredskap måste laddas med insidan vänd mot sprutrören, med andra ord vänd utåt. Det är viktigt att allt diskgoods står stabilt när det diskas.



OBS

Endast lätt smutsade plåtar får ställas upp och ner i botten på korgen.

Sätta i och ta ut korgen

Korgen lastas på ett intilliggande bord. Tryck på pilknappen för att öppna huven. Skjut in diskkorgen i maskinen. Korgen är utformad så att du tydligt känner när korgen har placerats korrekt.

Kontrollera att ingenting sticker ut på korgens sidor eller botten. Huvens sänkingsrörelse och korgrotationen får inte hindras.

Se Bild 8 *Standarddiskkorg*

Standarddiskkorg (26426)

Kapacitet: 6 GN 1/1 65 mm eller 3 GN 1/1 upp till 200 mm + 3 GN 1/1 upp till 65 mm. Försedd med små krokar som gör att upp till tolv små behållare (1/4, 1/6, 1/9) kan laddas direkt i diskkorgen

Se Bild 8 *Standarddiskkorg*



Bild 8 Standarddiskkorg

Möjlighet att ladda 6 x GN 1/3

Möjlighet att ladda 12 x små GN-behållare. Välj mellan GN 1/4, GN 1/6, GN 1/9.

Se Bild 9 *Standarddiskkorg*



Bild 9 Standarddiskkorg

Insats för brickor (19992)

För placering inuti standarddiskkorgen (26426). Rymmer 2 GN 2/1 eller 6 bakplåtar 600 x 400 mm med upp till 20 mm kant och 2 plåtar i storlek GN 1/1, upp till 16 galler, upp till 8 skärbrädor och lock i storlek GN 1/1.

Se Bild 10 *Insats för brickor med GN 2/1*

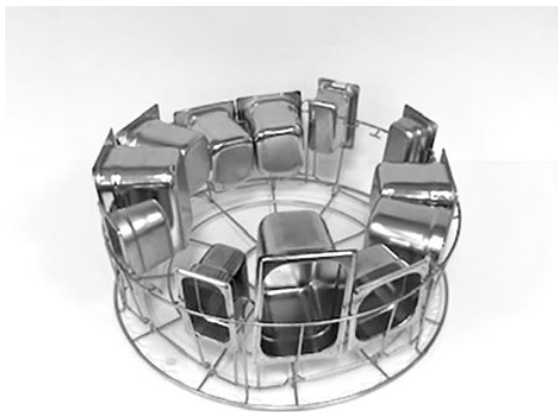

Bild 10 Insats för brickor med GN 2/1

Möjligt att ladda galler, skärbrädor, bakplåtar, brickor och GN 1/1-lock.

Se Bild 11 *Insats för brickor*



Bild 11 Insats för brickor

Hållare för skålar och kastruller med integrerad slevhållare (13756)

Placeras i standarddiskkorgen (26426) och hålls på plats av små piggar i korgens botten. Kapacitet: upp till 5-6 skålar eller kastruller. Behållare med ett djup på mellan cirka 60 mm och 170 mm kan diskas.

Möjlighet att ladda slevar, vispar, spatlar/stekspadar och liknande i nätkorgen i mitten av hållaren. Höjd på slevar upp till 500 mm.

Se Bild 12 *Hållare för kastruller och skålar*



Bild 12 Hållare för kastruller och skålar

Flexibel grytstöd (13789)

Gummiband med två krokar. Gummibandet sätts runt kastrullen och krokas fast i diskkorgen. Var försiktig när du sätter på och tar bort gummibandet eftersom det är lätt att skada sig på krokarna.

Se Bild 13 *Flexibelt grytstöd*

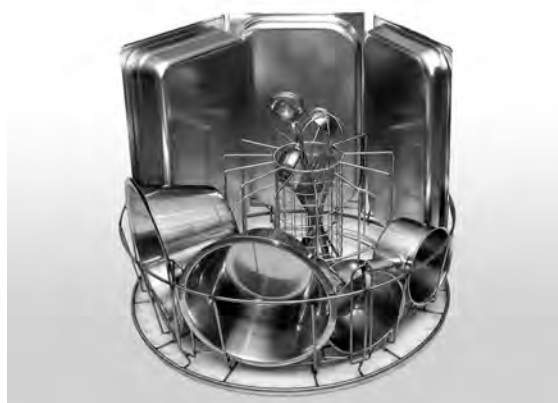

Bild 13 Flexibelt grytstöd

Multiflex-hållare för kastruller, små skålar och durkslag (20554)

För placering inuti standarddiskkorgen (26426). Kapacitet: upp till 3-4 kastruller eller upp till 4-5 små skålar, silar osv.

Se Bild 14 *Multiflex-hållare*

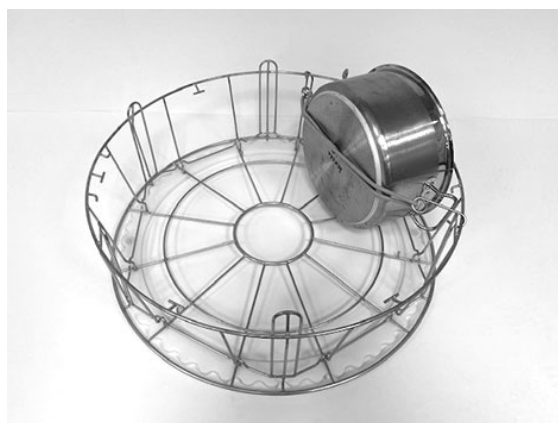

Bild 14 Multiflex-hållare

Diskkorg med bottengaller (26140)

Samma kapacitet som standarddiskkorgen (26426). Bottengallret förhindrar handtag m.m. från att glida genom korgens botten.

Se Bild 15 *Diskkorg med bottengaller*

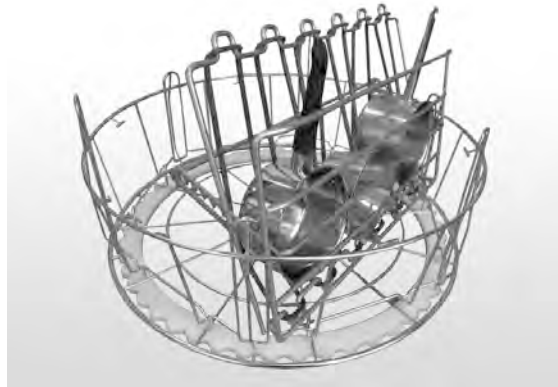

Bild 15 *Diskkorg med bottengaller*

Grytkorg (21423)

Rymmer 2 stora grytor (200 mm) eller 1 stor gryta (400 mm) Sätts i diskmaskinen istället för standarddiskkorgen.

Se Bild 16 *Grytkorg*



Bild 16 *Grytkorg*

Vi rekommenderar att du använder ett eller två flexibla grytstöd när du placerar **en** stor kastrull i kastrullkorgen för att fixera denna.

Haka fast gummibandet och vira det runt grytan och haka på stängen på andra sidan.

Se Bild 17 *Grytkorg*



Bild 17 *Grytkorg*

Nätkorg med lock (21477)

För slevar, vispar eller mindre, lätta köksredskap. För placering i tillbehöret 19992.

Se Bild 18 *Nätkorg med lock*



Bild 18 *Nätkorg med lock*

Vikbord (19570)

Kan installeras på framsidan av maskinen eller på valfri sida.

Se Bild 19 *Vikbord*



Bild 19 *Vikbord*

2.3 Lastning av diskods i COMBI-läge

- 1 Sätt i diskodset som ska diskas i en 500 x 500 mm diskorg.
- 2 Spola av eventuella matrester på diskodset.
- 3 Tryck på pilknappen för att öppna huven.
- 4 Sätt diskorgen på plats inne i maskinen. Korghjulet är utformat så att du känner när korgen sitter rätt.

Diskorg för porslin (19882)

Diskorg för porslin, 500 x 500 mm.

Kapacitet: 18 tallrikar eller 12 djupa tallrikar

Se Bild 20 *Diskorg för tallrikar*



Bild 20 *Diskorg för tallrikar*



OBS

Vid diskning av glas måste en insats användas för att separera glasen.

*Se Bild 21 **Diskning av glas***



Bild 21 *Diskning av glas*



OBS

*Den 500x500 mm stora diskorgen får **INTE** placeras i standarddiskorgen.*

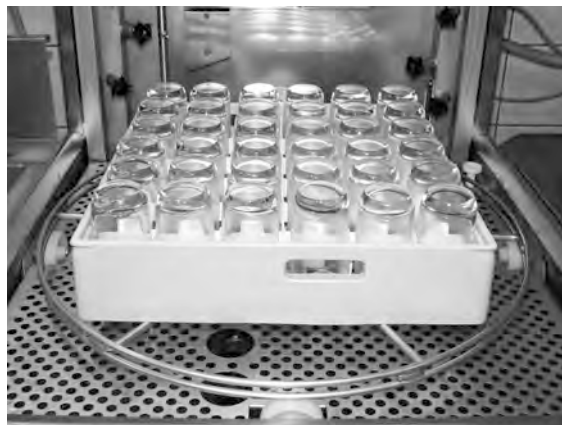
2.4 Kontrollpanel

- 1 Knappen Bekräfta används för att svara "Ja" på en fråga som visas i displayfönstret

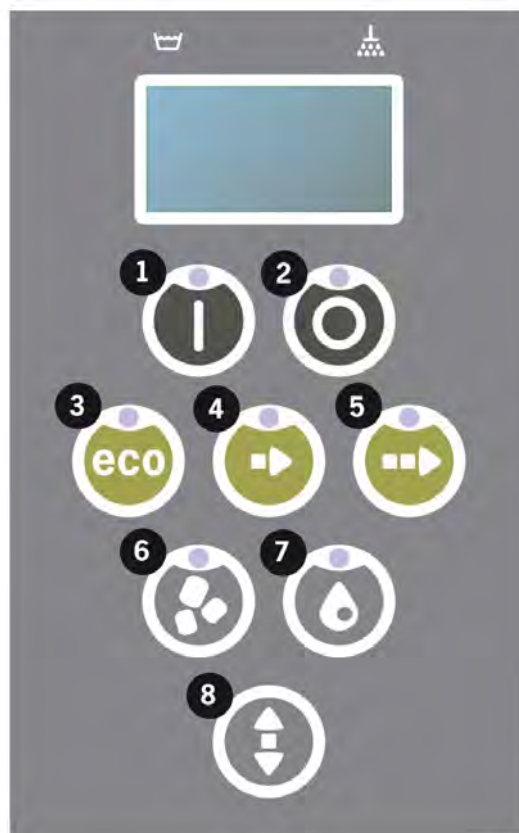

- 2 Stoppknappen används för att återställa eventuella larm.

Den används också för att aktivera viloläget. Efter 30 sekunder slocknar displaylampan och maskinen går över i viloläge. Stoppknappens röda diod fortsätter att lysa även i viloläge, men alla maskinens funktioner är inaktiverade.

Tryck på valfri knapp för att starta maskinen på nytt.

I viloläget värms varken disktanken eller sköjl tanken upp.

- 3 Starta ECO-programmet
- 4 Starta Kort-programmet
- 5 Starta Normalt program
- 6 Diskning med granuler
- 7 Diskning utan granuler
- 8 Huvn uppe och nere

2.5 Start och drift

1 Tryck på knappen Bekräfta (1)

- Om temperaturen är lägre än 65 °C i disktanken när maskinen startas för första gången, kommer maskinen att fortsätta att värma vattnet när disktanken väl är fylld.
- Diskning på för låg temperatur ökar risken för skumbildning och för att diskgodset inte rengörs hygieniskt.
- Omprogrammering får endast göras av behörig personal.

62°C (blinkar) 59°C
Uppvärmning av
disktanken, 65°C

2 För grovdisk, välj diskning med eller utan granuler (6) eller (7). För lätt smutsade kantiner, perforerade behållare, transparenta plast- eller te-flonbelagda behållare, välj ett program utan granuler. För normalt till kraftigt smutsade kastruller och kantiner, välj en kraftfull Granule-cykel med blästringseffekt för att rengöra köksredskapen.

3 Välj önskad disktid (3), (4) eller (5)

ECO

2 min, 30 sec (med granuler)

2 min, 30 sek (utan granuler)

Kort

3 min, 40 sec (med granuler)

2 min, 50 sek (utan granuler)

+30 sek med ångreducering (tillval)

Normal

5 min, 40 sec (med granuler)

4 min, 50 sek (utan granuler)

+30 sek med ångreducering (tillval)

65°C 85°C

ECO-program

med granuler

Återstående tid: 2:30

4 När ett program väljs tar det 10 sekunder innan maskinen detekterar vilken typ av diskorg som har ställts in i maskinen. Detta sker automatiskt och kräver inte att operatören väljer om ett program ska köras i grovdisk- eller PLUS-läge.

65°C 85°C

Detekteringsläge

- 5 Efter detektionsfasen på 10 sekunder visas det valda programmet och återstående tid i 3 sekunder. Därefter visas nedräkningen av den återstående disktiden på displayen.

65°C 85°C
2:17

- 6 När diskprogrammet har gått klart lyfts huven upp och maskinen går över i standby-läge och visar det senast använda programmet, t.ex.

65°C 85°C
ECO-program
med granuler
Disktid: 2:30



VARNING

Huven kan inte öppnas förrän diskprogrammet har gått klart.

- 7 Stäng huven genom att trycka på knappen (8) om du inte startar ett annat diskprogram direkt. Detta sparar energi och minskar avdunstningen från disktanken.

Stoppa maskinen under drift

- Växla till diskning med vatten i cirka 30 sekunder för att skölja av alla granuler. Tryck sedan på stopp (2).
- I en nödsituation: Tryck bara på stopp (2).



OBS

Det kan finnas rester av diskmedel på köksredskapen och de bör därför diskas en gång till innan de plockas ut ur maskinen. Töm aldrig maskinen när den har stoppats med nödstoppet! (granuler som lämnas kvar i pumpen utan att det finns vatten i den kommer att göra att pumphjulet fastnar.)

Återställning av överhettningsskyddet

Återställ överhettningsskyddet om felkoderna 104 och 105 visas.

- 1 Töm disktanken.
- 2 Rengör nivåvakten.
- 3 Skruva av den svarta skyddshatten.

- 4 Återställ överhettningsskyddet genom att sticka in en liten skruvmejsel i skyddet och trycka in återställningsknappen. Om skyddet har löst ut, hörs ett klick när det återställs.

Se Bild 22 Åtkomst till överhettningsskydden



Bild 22 Åtkomst till överhettningsskydden

- 5 Om felkoden visas igen under de närmaste timmarna kontaktar du en servicetekniker.

Inspektion av diskgodset

- 1 Kontrollera grytorna och kantinerna efter varje program.
- 2 Vänd upp och ner på diskgodset (behållare, kaminer etc.) för att säkerställa att inga granuler finns kvar innan disken tas ur maskinen.
- 3 Ta bort eventuella granuler som kan ha fastnat i hörn, skarpa vinklar och andra svåråtkomliga ställen

Se Bild 23 Kontrollera att inga granuler sitter fast på diskgodset



Bild 23 Kontrollera att inga granuler sitter fast på diskgodset

2.6 Start och drift i COMBI-läge

För COMBI-läget (findisk), välj önskad programlängd genom att trycka på någon av knapparna ECO (3), Kort (4) eller Normal (5).

Detta startar automatiskt det valda programmet. Maskinen känner automatiskt av vilken typ av korg som har ställts in i maskinen och väljer lämpligt diskprogram. När diskprogrammet är klart går huven upp automatiskt.

ECO COMBI

1 min, 30 sek

Kort COMBI

2 min

+20 sek med ångreducering (tillval)

Normal COMBI

2 min, 30 sek

+20 sek med ångreducering (tillval)

2.7 Val av språk

Så byter du gränssnittsspråk:

- 1 Tryck på stoppknappen, släpp upp den och vänta i 3 sekunder.



- 2 Tryck fem gånger på knappen för (4) "Kort program".

- 3 Displayen visar följande:

```
Språk  
< Svenska >  
Välj Tillbaka
```

- 4 Tryck på knappen Bekräfta för "Välj".

- 5 Använd knapparna för programmen ECO(3) eller Normal (5) för att bläddra igenom listan med språk.

```
Språk  
< Svenska >  
OK Avbryt
```

- 6 Välj språk genom att trycka på knappen Bekräfta (1); OK.

- 7 Tryck på stoppknappen (2) för att avsluta programmeringsläget.

2.8 Ställa in datum och tid

Så ändrar du datum och tid:

- 1 Tryck på stopp (2) och sedan fem gånger på knappen för Kort program (4) och en gång på knappen för Eco-program (3).

Ändra datum och
tid

ddmmyy hh:mm

210101 13:00

Välj Tillbaka



- 2 Tryck på funktionsknappen (1) för att välja och för att ändra datum och tid.

Ändra datum och
tid

ddmmyy hh:mm

210101 13:00

OK Avbryt

- 3 Ställ in datum och tid med hjälp av knappen för programmet Normal (5). Tryck på knappen för att stega åt höger. ^^ indikerar vilken siffra som kan ändras. Använd knappen för Kort program (4) för att öka och Granule-knappen (6) för att minska värdet.
- 4 För OK och för att spara de nya inställningarna trycker du Funktionsknappen (1). Tryck på stoppknappen (2) för att avsluta programmeringsläget utan att spara.

3 Daglig rengöring

3.1 Uppsamling och rengöring av granuler

- 1 Använd granule-
uppsamlaren



Bild 24 Granuluppsamlare

- 2 Placera Granuluppsamlaren på korglyften. Uppsamlaren bör placeras så nära huven som möjligt, vilket innebär att granuluppsamlaren kommer att vara lätt vinklad.

Se Bild 24 *Granuluppsamlare*

- 3 Stäng huven och starta granulesamlingsprogrammet enligt beskrivningen nedan.

Granule-uppsamlingsprogram:

Börja med att trycka på stoppknappen (2).

Tryck på Kort program (4) och Granuleprogram (6) samtidigt och håll in dem i 6 sekunder.

65°C 70°C

Granuluppsamlings-
program

Disktid: 5:20



OBS

Ingen diskmedelsdosering, ingen uppvärmning av disk- eller sköjtanken sker när uppsamlingsprogrammet körs.

- 4 När Granule-uppsamlingsprogrammet är klart visas ett meddelande:
 - 501 program och högre: "Kontrollera granulnivån".
 - Från 500 till 1 program: "Beställ granuler".

- Från 0 program och lägre: "Byt granuler nu!" Se instruktioner på behållaren"
- 5 När huven lyfts går maskinen tillbaka till STOP-läget.
 - 6 Ta ut den fyllda granule-uppsamlaren ur maskinen och skölj av granulerna noggrant. Se till att det inte finns några matrester kvar på kornen.
 - 7 Kontrollera Granulnivån mot den vågräta markeringen i varje Granule-uppsamlare

Se Bild 25 *Kontrollera granulnivån*



Bild 25 *Kontrollera granulnivån*



OBS

Alla granuler kommer inte att kunna samlas upp. 1-2 deciliter kan finnas kvar i tanken.



OBS

För mycket eller för lite granuler resulterar i sämre diskingsresultat. För mycket granuler kan även blockera sprutmunstyckena.



OBS

Använd inte desinfektionsmedel eller andra rengöringsmedel när du rengör granulerna. Rester från dessa produkter kommer att göra att det bildas skum i maskinen, med sämre diskingsresultat som följd.

3.2 Invändig rengöring av maskinen

- 1 Tryck på STOPP-knappen (2) och öppna dräneringsventilen för att tömma disktanken.

Se Bild 26 *Tömningsventil*



Bild 26 Tömningsventil

- 2 Lås huven i det övre läget.
Se Bild 33 *Huvlå*
- 3 Stäng av huvudströmbrytaren.
- 4 Lyft ut korghjulet. Lyft sedan ur tankgallret. Rengör och skölj av delarna med vatten.

Se Bild 27 *Tankgaller*



Bild 27 Tankgaller

- 5 Spola av tanken invändigt med rent vatten.

- 6 Rengör och spola av Granule-spjället med vatten.

Rengör den perforerade ytan på Granuldämparen för att säkerställa att det inte finns några granuler kvar där.

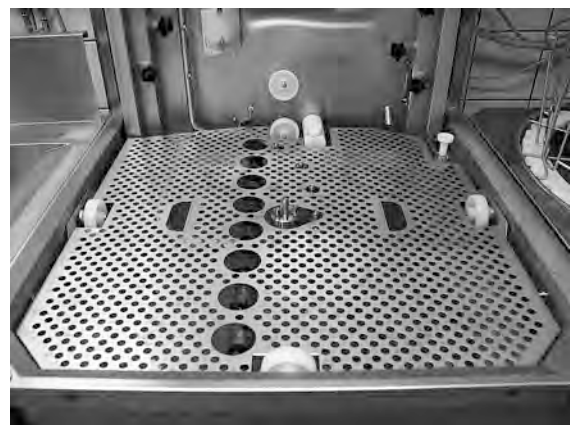
Se Bild 28 Rengör granulatdämparen



Bild 28 Rengör granulatdämparen

- 7 Kontrollera att tätningslisten på granuldämparen inte är skadad.
- 8 Kontrollera och rengör munstyckena. Vid behov, lossa den yttre ringen för att ta bort dämparen om denna är igensatt.
- 9 Rengör och skölj av bottenfiltret (A) med vatten. Se till att det inte finns några matrester kvar på silen.

Se Bild 29 Rengör bottenfiltret och nivåvakten



Bild 29 Rengör bottenfiltret och nivåvakten

- 10 Torka av nivåvakten (B).
- Se Bild 29 Rengör bottenfiltret och nivåvakten
- 11 Torka av fett från huvttätningarna.
- 12 Kontrollera att stödrullarna för korghjulet kan rotera fritt.

- 13** Kontrollera bräddavloppets funktion. Rengör vid behov.

Se Bild 30 *Bräddavlopp*

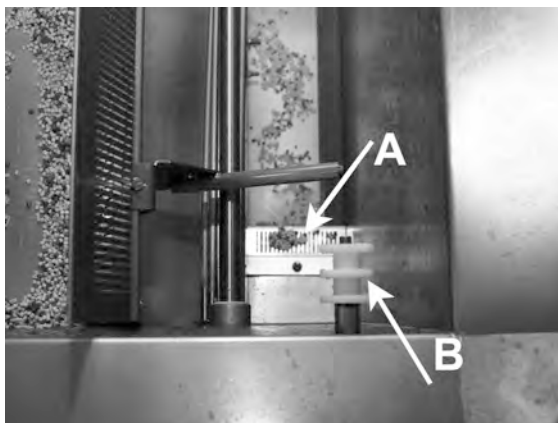

Bild 30 *Bräddavlopp*

- 14** Ovansidan ska torkas av vid behov eller minst en gång i månaden.

- 15** Filtret för Combi-pumpen i botten på tanken måste rengöras en gång i månaden. Använd en diskborste eller liknande för att borsta bort eventuell smuts som kan ha ansamlats framför silen. Skölj därefter av filtret med vatten.

Se Bild 31 *Combi pumpfilter*



Bild 31 *Combi pumpfilter*

- 16** För att se instruktionsvideon skanna QR-koden och se videon på YouTube om hur du utför dagligt underhåll på diskmaskinen

Se Bild 32 *QR-kod*

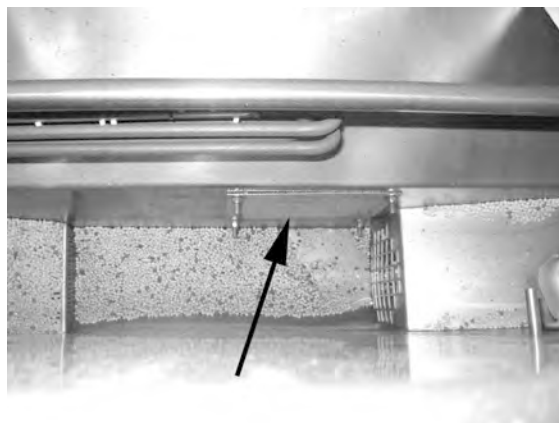

Bild 32 *QR-kod*



OBS

Tvätta **inte** maskinen utvändigt med högtryckstvätt/kraftig vattenstråle.

Byte av rengjorda delar

- Sätt tillbaka bottenfiltret om du har skruvat av denna.
- Sätt tillbaka tankgallret
- Sätt tillbaka korghjulet

3.3 Över natten och vid längre stopp

- Se till att disktanken är tom efter rengöring.
- Lyft upp huven till högsta läget och förhindra att den faller ner med det medföljande stiftet
- Låt stiftet sitta kvar så länge som maskinen är avstängd.

Se Bild 33 *Huvlå*s

- Granuler bör förvaras i Granule-uppsamlaren som står i maskinen.
- Vid längre stopp bör allt vatten som finns kvar på botten av tanken tas bort med en svamp eller liknande
- Efter ett längre driftsuppehåll: gör en funktionskontroll enligt service-manualen, eventuellt med hjälp av en servicetekniker.



Bild 33 Huvlås

3.4 GD Memo™

GD Memo är en inbyggd funktion som informerar användaren om maskinens viktigaste underhålls krav. Med GD Memo går det att säkerställa ett optimalt diskresultat, undvika driftstopp i rusningstid och upprätthålla lägsta möjliga driftskostnader. Funktionen är inbyggd i kontrollpanelen och informerar användaren enligt följande:



1. Dags att byta tvättvattnet

– för att säkerställa ett bra diskningsresultat. Knappen "Diskning utan granuler" [7] blinkar och meddelandet "Byt vatten" visas på displayen. Denna information försvinner automatiskt när vattnet har bytts, alternativt kan återställas genom att du trycker på Stop-knappen [2], släpper upp knappen och väntar i 3 sekunder för att sedan trycka fem gånger på knappen [7]. "OK" visas i displayen i 2 sekunder efter återställningen. Denna påminnelse visas under förinställningar efter var 30:e diskcykel. Antalet diskcykler kan variera mellan 15 och 40.

2. Dags att byta ut granulaten

– för att upprätthålla maskinens tvättkraft. Knappen "Diskning med granuler" [6] blinkar och meddelandet "Byt granuler nu!" visas. Se instruktioner på behållaren" visas på displayen. Efter genomfört granulbyte återställs påminnelsen genom att man trycker på stoppknappen [2], väntar i 3 sekunder och sedan trycker på Granulknappen [6] 5 gånger. "OK" visas i displayen i 2 sekunder efter återställningen. En påminnelse om byte av granuler visas efter var 2500 diskcykel för Power Granules Original och efter var 1600:e cykel för

PowerGranules BIO. Larmåterställningsproceduren finns även tryckt på granuldunken för enkel åtkomst till instruktionen.

3. Dags för planerat underhåll

– för att undvika dyra reparationer och onödiga haverier. Stoppknappen [2] blinkar och ett meddelande visas på displayen. Det kan vara antingen "Dags för service 1", "Dags för service 2" eller "Dags för service 3" beroende på vilken service som krävs. Sekvens för servicesamtal är: 1, 2, 1, 3, 1, 2, 1, 3... Telefonnummer till serviceföretaget eller Nor:disk visas under servicemeddelandet. Påminnelsen kan återställas av en auktoriserad servicetekniker när servicen har utförts. "OK" visas i displayen i 2 sekunder efter återställningen. Meddelande om service visas efter var 10 000:e program eller var 20:e månad, beroende på vilket som inträffar först.

Larmprioritet

- "Byt diskvattnet" har alltid högsta prioritet
- När vattnet har bytts ut och meddelandet har kvitterats/återställts, kan nästa meddelande visas.
- Andra prioritet "Byt granulat nu", "Dags för service" visas omväxlande om dessa både meddelandena aktiveras samtidigt.
- Påminnelserna blinkar tills meddelandena återställs.

4 HACCP Hygien- och driftdokumentation

4.1 Allmänt

Nordisk Clean Solutions dokumentationsverktyg, GDTdirect™, är en integrerad funktion för dokumentation av grovdiskmaskinens driftsparametrar och kritiska hygienrelaterade styrpunkter, HACCP. Följande visas:

- Driftsdata för de senaste 200 diskprogrammen kan avläsas direkt på kontrollpanelens display.
- Driftsdata för de senaste 200 diskprogrammen kan laddas ner via USB-porten. I den exporterade rapporten finns även datum för senaste service och senaste byte av granuler (datum när larmen återställdes).
- Ackumulerad vatten- och elförbrukning sedan maskinen startades.

4.2 Avläsning av data på kontrollpanelen

- 1 Tryck på stoppknappen (2), släpp upp den och vänta i 3 sekunder.
- 2 Tryck på knappen "Kortprogram" (4) fem gånger.
- 3 Använd knappen "ECO-program" (3) eller knappen "Normalt program" (5) tills du ser texten "läser driftsdata" på displayen. Bekräfta ditt val genom att trycka på knappen Bekräfta (1).
- 4 Driftsdata för det senast körda programmet visas på displayen;

200121 15:19 SG 65/85 OK

Följande information visas:

- Datum; 200121 2020, 21 januari
- Tid; 15.19 3.19 p.m
- Programtyp: E, S och N (står för Eco, Short (kort) och Normal)
- För Combi-lägena indikeras programmen med CE, CS och CN (står för Combi ECO, Combi Short och Combi Normal).
- Diskning med granuler, indikeras med ett "G", om inte är rutan tom
- 65; anger den genomsnittliga temperaturen i disktanken under diskning.
- 85; anger lägsta temperatur i sköljtanken under sköljning
- OK; anger att du sköljer med volym, dvs. full volym (de program som är förinställda på detta är Kort och Normal). "NA" (ej tillämpligt) visas om du sköljer i tid, dvs. inte hela volymen (programmen som är förinställda för detta är ECO och alla COMBI/PLUS-lägen).



OBS

Om diskprogrammet har avbrutits på grund av ett driftfel eller ett tekniskt fel, visas inte temperaturen utan "fel" plus en felkod visas istället för denna.

200121 15:19 SG Fel 103

- 5 För att få information om tidigare körda program kan man bläddra bakåt och framåt i listan med knappen "ECO-program" (3) eller knappen "normalprogram" (5).
- 6 Om du vill avsluta bläddringen och lämna listan, trycker du på knappen Bekräfta (1).
- 7 Tryck på stoppknappen (2) för att gå tillbaka till driftläget.

4.3 Ackumulerade värden för el- och vattenförbrukning

- 1 Upprepa steg 1–3 på föregående sida för att öppna användarmenyn, men välj "Ackumulerad ström och vatten" i steg 3.
- 2 Ackumulerade värden som beräknas utifrån driftdata visas. Värdena har en felmarginal på cirka 10 %.
- 3 Värdena presenteras i följande ordning:

Akkumulerat kWh: 125

Akkumulerat liter: 256

OBS! Om maskinens kretskort har ändrats, nollställs räknaren.

4.4 Nedladdning av driftsdata via USB- porten

- 1 Tryck på stopp.
- 2 Sätt i ett USB-minne.

USB-porten sitter på maskin-
ens högra sida.

Se Bild 34 *USB-port*



Bild 34 USB-port

- 3 Håll in programknapparna Eco och Normal i två sekunder.
- 4 Efter tio sekunder börjar funktionsknappen lysa grönt.
- 5 När den gröna lampan slocknar kan USB-minnet tas bort.
- 6 Var noga med att stänga skyddslocket genom att trycka fast det ordentligt efter varje användning!

5 Felsökning och varningar

5.1 Användarrelaterade meddelanden

- Användarrelaterade meddelanden är koderna 116, 118, 120, 124 och 132. Dessa visas med ett meddelande på displayen. Tabellen nedan ger mer information om de användarrelaterade meddelandena.
- Programmet avbryts alltid när ett meddelande visas.
- Efter kontroll och åtgärd av felet återställs maskinen i driftsläge genom att man trycker på stoppknappen.

Felkod	Betydelse	Trolig orsak	Åtgärder
116	Låg vattennivå, problem med skumbildning.	Skum bildas i maskinen	Undvik att använda handdiskmedel. Byt diskvattnet. Kontakta livsmedelstillverkaren om problemen med skumbildning kvarstår. Återställ larmet genom att trycka på stoppknappen.
118	Tömningsventilen är inte stängd	Tömningsventilen har öppnats under en aktiv process i maskinen.	Stäng tömningsventilen och återställ larmet genom att trycka på stoppknappen.
120	Korgdrivningsenheten blockerad.	Något hindrar korgen från att rotera.	Kontrollera att inget har fastnat mellan korgen och korghjulet. Återställ larmet genom att trycka på stoppknappen.

Felkod	Betydelse	Trolig orsak	Åtgärder
124	Krosskyddet har aktiverats	Något hindrar huvens nedåtgående rörelse.	Ta bort det som hindrar huvrörelsen, ladda diskgodset i korgen igen om nödvändigt. Kontrollera huvmekaniken.
132	Rengör nivåvakten	Nivåvakten är förmodligen smutsig, alternativt har vattnet inte bytts ut efter en längre avstängningsperiod.	Sänk nivån och rengör nivåvakten i disktanken. Fyll tanken igen. Om nivåvakten redan är rengjord, återställer du felmeddelandet och ställer in maskinen på uppvärmningsläge för fortsatt uppvärmning

5.2 Felkoder

Du kan se vad de olika felkoderna betyder i tabellen nedan.

Felkod	Betydelse	Trolig orsak	Åtgärder
001		Programmet avbröts av operatören.	Denna felkod visas bara när driftdata läses.
101	Motorskydd för grovdiskpump har löst ut.	Motorn är överbelastad.	Kontakta en servicetekniker!
102	Motorskydd, COMBI-läge pump har löst ut.	Motorn är överbelastad.	Kontakta en servicetekniker!
103	Motorskydd för sköljpump har löst ut.	Motorn är överbelastad, programmet avbryts.	Kontakta en servicetekniker!
104	Sköljpumpen överhettningsskydd har löst ut, programmet avbryts.	Sköljtankens element är överhettat.	Rengör nivåvakten. Återställ överhettningsskyddet. Om felkoden visas igen under de närmaste timmarna ringer du efter en servicetekniker.
105	Överhettningsskydd för diskvattentank har löst ut, program avbrutet.	Tankelementet har blivit överhettat.	Rengör nivåvakten. Återställ överhettningsskyddet. Om felkoden visas igen under de närmaste timmarna ringer du efter en servicetekniker.
107	Temperatur uppnås inte i diskvattentanken	Rätt temperatur har inte uppnåtts i diskvattentanken, programmet avbröts.	Återställ larmet genom att trycka på stoppknappen. Om larmet återkommer, kontakta en servicetekniker.

Felkod	Betydelse	Trolig orsak	Åtgärder
108	Temperatur uppnås inte i sköljtanken	Rätt temperatur har inte uppnåtts i sköljtanken, processen avbröts.	Återställ larmet genom att trycka på stoppknappen. Om larmet återkommer, kontakta en servicetekniker.
110	Temperatursensorn i sköljtanken fungerar inte.	Temperatursensorn i sköljtanken är trasig.	Kontakta en servicetekniker!
111	Temperatursensorn i disktanken fungerar inte	Temperatursensorn i disktanken är trasig	Kontakta en servicetekniker!
112	Vattennivån i sköljtanken är för låg.	Nivån i sköljtanken har sjunkit för mycket.	Kontakta en servicetekniker!
113	Vattennivån i disktanken är för låg.	Nivån i disktanken har sjunkit felaktigt.	Kontakta en servicetekniker!
114	Lång fylltid för disktanken.	Fyllningen av diskvattentanken överskrider tidsgränsen.	Kontrollera vattentillförseln till maskinen och sköljpumpen. Rengör sköljmunstyckena. Återställ larmet genom att trycka på stoppknappen. Om larmet återkommer, kontakta en servicetekniker.

Felkod	Betydelse	Trolig orsak	Åtgärder
115	Lång fylltid för sköljtanken	Fyllningen av sköljtanken överskrider tidsgränsen.	Kontrollera vattentillförseln till maskinen och magnetventilen för fyllning av sköljtanken. Återställ larmet genom att trycka på stoppknappen. Om larmet återkommer, kontakta en servicetekniker.
117	Lång sköljt看.	För lång sköljt看. Korrekt vattenvolym har uppnåtts i tid.	Rengör skölmunstyckena. Återställ larmet genom att trycka på stoppknappen. Om larmet återkommer, kontakta en servicetekniker.
121	Motorskydd, boosterpumpen har löst ut.	Motorn är överbelastad.	Kontakta en servicetekniker!
122	Felaktig huvrörelse (stängning).	Huven öppnades inte i tid. (Längre än 20 sekunder)	Kontrollera det inkommande vattnet. Återställ larmet genom att trycka på stoppknappen. Om larmet återkommer, kontakta en servicetekniker.
123	Felaktig uppåtgående rörelse hos huven	Huven öppnades inte i tid. (Längre än 20 sekunder).	Kontrollera det inkommande vattnet. Återställ larmet genom att trycka på stoppknappen. Om larmet återkommer, kontakta en servicetekniker.
125	Felaktig huvrörelse, säkerhetsbrytare.	Säkerhetsbrytaren har inte signalerat till styr-enheten inom 5 sekunder från det att huven lyftes upp från tanken.	Kontakta en servicetekniker!

Felkod	Betydelse	Trolig orsak	Åtgärder
127	Säkerhetsbrytaren fungerar inte som den ska.	Säkerhetsbrytaren skickar ologiska signaler.	Kontakta en servicetekniker!
130	IO-kortet har inte testats vid tillverkningen.	IO-kretskortet har inte testats vid tillverkningen.	Kontakta en servicetekniker!
133	För kort sköljtid.	Sköljvattnet pumpades ut för snabbt, vilket resulterade i att diskgodset inte har sköljts av och värmts upp tillräckligt.	Kontakta en servicetekniker!
134	Nivådetekteringsfunktionen i sköljtanken är ur funktion.	Falsk nivåsignal från en av nivåsensorerna i sköljtanken.	Stäng av maskinen! Om du fortsätter att använda maskinen kan även andra komponenter ta skada. Kontakta en servicetekniker!

Felkod	Betydelse	Trolig orsak	Åtgärder
142	Korgsensorn indikerar ett fel.	Korgsensorn som detekterar korgtyp indikerar ett fel.	Ta bort diskorgen och kör ett program. Placera en tom grytkorg (rund) i maskinen och starta ett program. Om programmet inte startar, kontakta servicetekniker. Man kan köra maskinen i grovdiskläge medan du väntar på service. I standbyläge, tryck in en programknapp och Granulknappen samtidigt och håll in dem i 2 sekunder (för diskning med granuler), och programknappen och vattenknappen (endast vattendisk). Läs instruktionerna om glas innan den här åtgärden utförs.
143	ID-fel.	Elfel, identitet utanför intervall.	Kontakta en servicetekniker!
144	Felaktig matningsspänning till IO-kretskortet.	Felaktig matningsspänning till IO-kretskortet.	Fortsatt användning kan göra att maskinen tar skada. Kontakta en servicetekniker.
145	Trasig brytare för öppning av huv.	Huvens sensorsystem fungerar inte.	Kontakta en servicetekniker!

5.3 Vad gör man om man hittar krossat glas i en Granule Combi®

1 Utrustning:

- Tjocka skyddshandskar
- **Våtdammsugare**

2 Vänligen följ stegen nedan i ordningsföljd:

- Stäng av maskinen, låt huven stå i det översta läget och sätt i pinnen
- Töm ut vatten från maskinen genom att öppna tömningsventilen
- Ta bort korgen och korgdrivringen från maskinen
- **SÄTT PÅ DIG SKYDDSHANDSKARNA**
- Ta bort sprutmunstyckena och ta bort eventuellt glas från dem
- Ta bort glassplitter från tankgallret
- Ta bort tankgallret
- Ta bort större glasskärvor för hand
- **Använd dammsugaren** för att suga upp granuler och återstående glasbitar
- **Stäng tömningsventilen och fyll maskinen med vatten igen**
- Kör ett program utan granuler
- Töm maskinen igen
- Kontrollera tvättrören igen och ta bort eventuellt återstående glas
- **Montera tvättmunstyckena igen**
- Kontrollera att det inte finns glas kvar i disktanken. Ta bort eventuellt återstående glas för hand eller dammsug upp det
- Montera tankgallret igen
- Fyll på **NYA** granuler och fyll maskinen igen

Maskinen är nu klar att använda igen.

3 VIKTIGT

- Diska **ALDRIG** glas och/eller porslin i grovdiskläget
- Krossat glas är mycket vasst och kan enkelt skada både maskinen och människor – **HANTERAS MED STOR FÖRSIKTIGHET!**
- Granuler blandat med krossat glas kan hanteras som brännbart material – **HANTERAS MED STOR FÖRSIKTIGHET!**

6 Anteckningar
