

# Granule Smart<sup>®</sup>

Manual de utilizare



**GRANULDISK<sup>®</sup>**

Art. nr. EN16350

GRANULDISK își rezervă dreptul de a aduce modificări tehnice produsului.  
Nu ne asumăm nicio responsabilitate pentru eventualele greșeli de tipar.

[www.granuldisk.com](http://www.granuldisk.com)

Tel. +46 40 671 50 60



---

# Cuprins

---

DECLARAȚIE DE CONFORMITATE CE PENTRU MAȘINI	5
1 Descriere generală și siguranță	7
1.1 Pentru utilizator	7
1.2 Instrucțiuni privind siguranță	8
1.3 Date Tehnice	10
1.4 PowerGranules® și PowerGranules BIO®	14
1.5 SIMpel – acces facil la informații	15
2 Operare	17
2.1 Procedura de pornire	17
2.2 Încărcarea cu vase	21
2.3 Panou de comandă	26
2.4 Pornirea și operarea	27
2.5 Selectarea limbii	30
2.6 Setarea datei și orei	31
3 Curățare zilnică	33
3.1 Cum se coboară ușa	33
3.2 Colectarea și curățarea PowerGranules	36
3.3 Curățarea interiorului mașinii	38
3.4 În timpul nopții sau în cazul opririlor de durată mai mare	43
3.5 GD Memo™	44
4 Documentația privind igiena și funcționarea HACCP (sistemului de analiză a riscurilor și a punctelor de control critice)	47
4.1 Generalități	47
4.2 Citirea datelor cu ajutorul panoului de comandă	48
4.3 Valorile însumate ale consumului de energie electrică și apă	49
4.4 Descărcarea datelor de operare prin intermediul portului USB	50
4.5 Unitatea opțională EcoExchanger	51
5 Depanare și alerte	53
5.1 Mențiuni privind utilizatorul	53
5.2 Coduri erori	55
6 Note	59



---

# DECLARAȚIE DE CONFORMITATE CE PENTRU MAȘINI

---

Original

Directiva 2006/42/EC, Anexa II 1A

**Producător (și, acolo unde este cazul, reprezentantul autorizat):**

Compania: Granuldisk  
Adresa: Jägershillsgatan 13, 213 75 Malmö

**Prin prezenta declară că**

Tipul mașinii: Mașină de spălat vase cu granule  
pentru bucătării comerciale  
Numărul mașinii: Granule Smart®

**Este conformă cu cerințele Directivei privind Mașinile 2006/42/CE.**

**Este conformă cu cerințele aplicabile din următoarele directive CE:**

2014/30/EU, EMC

2011/65/EU, WEEE

2012/19/EU, RoHS

**Au fost aplicate următoarele standarde armonizate:**

EN 60204-1:2018

SS-EN 60335-1:2012

SS-EN 60335-2-58:2019

SS-EN 55014-1:2017

SS-EN IEC 61000-6-1:2019

SS-EN IEC 61000-6-2:2019

SS-EN 61000-6-3:2007

IEC 61000-6-3:2006/AMD1:2010

**Au fost aplicate în continuare următoarele standarde și specificații:**

SS-EN 1717:2000

SS-EN 13077:2018

**Autorizat pentru elaborarea fișei tehnice:**

Nume: Staffan Stegmark  
Adresa: Jägershillsgatan 13, 213 75 Malmö

**Semnătura:**

Locul și data: Malmö, 26.04.2021

Semnătura:



Nume: Mikael Samuelsson  
Funcție: CEO



---

# 1 Descriere generală și siguranță

---

## 1.1 Pentru utilizator

Granule Smart® este o mașină de spălat vase cu granule destinată uzului comercial, concepută pentru spălarea oalelor și tigăilor.

Acest manual este ghidul dvs pentru utilizarea corectă a Granule Smart® mașinii de spălat vase.

GRANULDISK vă recomandă să studiați cu atenție manualul pentru a asigura instalarea și utilizarea corectă și în condiții siguranță a echipamentului.

Asigurați-vă că manualul este disponibil permanent pe durata de viață a echipamentului.

GRANULDISK nu își asumă nicio responsabilitate pentru avarierea echipamentului sau pentru alte daune sau vătămări survenite în urma nerespectării instrucțiunilor din acest manual.

Manual de utilizare în original.

## 1.2 Instrucțiuni privind siguranță



### **NOTĂ**

*Citiți cu atenție informațiile privind siguranța și instrucțiunile de utilizare din acest manual. Păstrați instrucțiunile de utilizare pentru consultare ulterioară. GRANULDISK nu își asumă responsabilitatea și nu garantează în situațiile de nerespectare a instrucțiunilor de siguranță și utilizare.*

*Nu aduceți modificări, completări și nu refaceți mașina de spălat vase fără aprobarea producătorului. Folosiți marina de spălat vase numai după ce ați citit și ați înțeles manualul de utilizare. Permiteți GRANULDISK să vă furnizeze informații despre funcționarea și funcționarea mașinii de spălat vase.*

*Folosiți întotdeauna echipamentul în conformitate cu instrucțiunile de utilizare. Instruiți operatorii cu privire la utilizarea mașinii și prezentați-le instrucțiunile privind siguranța. Repetați sesiunile de instruire la intervale regulate pentru a preveni accidentele.*

Pentru siguranța dumneavoastră, testați în mod regulat întrerupătorul circuitului de curent (FI) prin apăsarea butonului de testare.

Opriți alimentarea cu apă de la robinet după utilizare. Opriți alimentarea electrică după finalizarea lucrărilor.

Materialul compozit din compoziția granulelor este aprobat pentru utilizarea în industria alimentară.



### **AVERTIZARE**

*Nu este permisă sprijinirea sau așezarea pe ușă.*



### **AVERTIZARE**

*Aparatul utilizează apă caldă. Evitați contactul cu pielea, deoarece există riscul de opărire!*



### **AVERTIZARE**

*Nu deschideți ușile în timpul ciclului de spălare! Risc de arsuri.*



**AVERTIZARE**

*În cazul împrăștierii granulelor pe podea, există riscul de alunecare.*

**AVERTIZARE**

*Dacă granulele originale compuse din plastic POM se aprind, se poate forma formaldehidă, care este nocivă dacă este inhalată. Nu se aplică pentru granulele Power BIO.*

**NOTĂ**

*Pentru informații despre manipularea și utilizarea detergentului și a substanțelor de clătire utilizate împreună cu produsul, vă rugăm să consultați instrucțiunile producătorului substanțelor chimice. Pentru rezultate optime de spălare, utilizați produse de înaltă calitate. Consultați de asemenea informațiile privind detergentul și substanțele pentru clătire din manualul de service.*

## 1.3 Date Tehnice

### INFORMAȚII GENERALE

Design	Coș rotativ din oțel inoxidabil
Dimensiuni exterioare	2079 (± 25) x 1024 x 1317 mm Î x l x A (deschisă)
Greutate	444 kg (mașina plină) 320 kg (mașina goală)
Volumul cuvei	108 litri
Volum de încărcare	220 litri (Ø 700 mm x h 570 mm)
Volumul apei de clătire	4 litri (program ECO) 6 litri (program scurt/normal) Pentru a obține 3600 HUE conform standardului privind igiena NSF/ANSI 3, sunt necesari 6 litri.
Volum granule	8 litri
Temperatura apei de spălare	65 °C
Temperatura apei de clătire	85 °C
Nivel de presiune acustică	< 70 dB (A)

### PROGRAME ȘI CAPACITATE

Programe de spălare cu granule	ECO: 2 minute, 10 secunde (+70 secunde cu opțiunea EcoExchanger) Scurt: 3 minute, 10 secunde (+70 secunde cu reducerea aburilor sau +80 secunde cu EcoExchanger) Normal: 5 minute, 10 secunde (+70 secunde cu reducerea aburilor sau +80 secunde cu EcoExchanger)
Program de spălare fără granule	ECO: 2 minute, 10 secunde (+70 secunde cu opțiunea EcoExchanger) Scurt: 2 minute, 30 secunde (+70 secunde cu reducerea aburilor sau +80 secunde cu EcoExchanger) Normal: 4 minute, 30 secunde (+70 secunde cu reducerea aburilor sau +80 secunde cu EcoExchanger)

Capacitate max./normală pe oră în modul spălat vase (capacitate normală incl. manipulare)	Ediția standard: 162/126 GN 1/1 sau similar pentru alte vase Ediția FreeFlow: 162/144 GN 1/1 sau similar pentru alte vase
Capacitate per program	6 GN 1/1 65 mm adâncime sau 3 GN 1/1 până la 200 mm adâncime și 3 GN 1/1 până la 65 mm adâncime sau similar pentru alte vase.

### CONEXIUNEA ELECTRICĂ

Tensiune**	3~ 400-415V/50 Hz sau 60 Hz + PE 3~ 208 V/60 Hz + PE 3 ~ 230 V/50 Hz sau 60 Hz + PE 3 ~ 380 V/50 Hz sau 60 Hz + Conectare la masă 3~ 440 V/60 Hz + PE 3~ 480 V/60 Hz + PE
Siguranță (putere de 11,5 kW)	25 A (400V/415V, 380V, 440V, 480V) 40 A (230V) 50 A (208V)
Siguranță (putere de 16,5 kW)	32 A (400/415V, 380V, 440V)
Frecvență	50 Hz sau 60 Hz
Putere maximă	11,5 kW (conținut cald) 16,5 kW (conținut rece sau cald)
Motorul pompei de spălare	2,2 kW
Motorul pompei de clătire	0,11 kW
Sistem de încălzire rezervor de spălare*	9 kW la putere de 11,5 kW 14 kW la putere de 16,5 kW
Sistem de încălzire rezervor de clătire*	9 kW la putere de 11,5 kW 14 kW la putere de 16,5 kW
Clasă de protecție	IPX5

**CONEXIUNE APĂ**

Duritate/ conectare	Duritate totală: 3-7 °dH, 5-12 °TH, 53-125 PPM  ¾" BSP filet exterior (DN20)  NB! Nu trebuie utilizate apa de os- moză inversă și apa complet dedurizată.
Conexiunea A	unitate 11,5 kW: 1-6 bar, 15 l/minut, 55-65 °C (conținut fierbinte)  unitate 16,5 kW: 1-6 bar, 15 l/minut, 5-65 °C (conținut rece sau cald)
Conexiunea F (opțional)	11,5 kW / 16,5 kW cu reducerea abur- rilor: 3-6 bar, 15 l/minut, 20 °C  16,5 kW cu EcoExchanger: 1-6 bar, 15 l/minut, 20 °C

**VENTILAȚIE ȘI GOLIRE**

Ventilație cu reducerea aburilor	200 m <sup>3</sup> /h
Ventilație fără reducerea aburilor	500 m <sup>3</sup> /h
Ventilație cu EcoExchanger	100 m <sup>3</sup> /h
Căldură emisă în încăpere cu re- ducerea aburilor (total/sensibil/ latent)	1,7 kW / 0,8 kW / 0,9 kW
Căldură emisă în încăpere fără re- ducerea aburilor (total/sensibil/ latent)	2,4 kW / 0,8 kW / 1,6 kW
Căldură emisă în încăpere cu EcoExchange	1,3 kW / 0,8 kW / 0,5 kW
Țeavă de scurgere	Țeavă Ø 32 mm (diametru exterior)
Scurgere	Capacitate necesară 50 l/min  Fără pompă de evacuare, golire gravitațională  Mașina nu trebuie amplasată di- rect deasupra unei scurgeri.

**DETERGENT ȘI SUBSTANȚE PENTRU CLĂTIRE**

Detergent și substanțe pentru clătire	Necesar. De la o cutie separată es- te disponibil un semnal de 230 V CA  Sarcina totală max. 0,5 A
--	--

\* Nu funcționează simultan

\*\* Pentru date specifice privind mașinile livrate, vă rugăm să consultați plăcuța de identificare a mașinii

**NOTĂ**

*Granule Smart® este livrată cu un cablu electric de 2 metri lungime care trebuie conectat la o sursă de alimentare aprobată cu întrerupător pe perete. Sursa de alimentare cu funcție de întrerupere nu este inclusă.*

## 1.4 PowerGranules® și PowerGranules BIO®

- PowerGranules și PowerGranules BIO sunt concepute special pentru utilizare în mașinile de spălat vase Granule de la Granuldisk.
- Asigură cele mai bune rezultate la spălare și cea mai mare durată de viață atât pentru ele, cât și pentru mașină.
- Materialul compozit din compoziția PowerGranules este aprobat pentru utilizarea în industria alimentară.
- PowerGranules BIO este o granulă biodegradabilă.

### Colectarea de PowerGranules ca parte a curățării zilnice

- Introduceți colectorul de granule în mașină conform instrucțiunilor Curățare zilnică din acest manual.
- Pentru a selecta un „Program de colectare a granulelor” apăsați „STOP”, așteptați 3 secunde, apoi apăsați și țineți apăsat butonul Granule și butonul Program scurt până când apare pe ecran textul „Program de colectare a granulelor”.
- Pentru un rezultat impecabil de spălare, verificați nivelul recomandat (8 litri) de Granule în fiecare zi atunci când colectați PowerGranules.

#### **Realimentați cu PowerGranules dacă nivelul scade sub marcajul orizontal de nivel.**

A se vedea Imagine 31 *Verificați nivelul granulelor*

- Nu amestecați granulele Power și PowerGranules BIO® în mașină. Din punct de vedere tehnic, sistemul de spălare a vaselor nu va fi afectat, dar managementul deșeurilor este diferit (a se vedea mai jos) și de aceea recomandăm înlocuirea întregului lot de granule atunci când treceți la PowerGranules BIO®.

### Înlocuirea de PowerGranules uzate

- Vă rugăm să respectați modalitatea de înlocuire a granulelor PowerGranules comunicată de GDMemo™ (mesajul apare la fiecare 2 500 granule cicluri). Derulați un program de colectare a granulelor conform instrucțiunilor de mai sus înlocuiți-le cu un lot nou.
- După schimbul de granule, resetați funcția memento apăsând butonul de oprire, așteptați timp de 3 secunde, apoi apăsați pe butonul de granule de 5 ori. După resetare, este afișat mesajul „OK” timp de 2 secunde.
- Granulele uzate trebuie tratate ca deșeuri nepericuloase. Înainte de eliminare, granulele utilizate trebuie să fie sigilate într-o găleată de plastic cu capac sau într-o pungă de plastic. PowerGranules pot fi sortate ca deșeuri din plastic reciclabil sau combustibil. PowerGranules BIO® trebuie sortate ca deșeuri combustibile sau conform reglementărilor locale. Granulele PowerGranules BIO® sunt biodegradabile și de aceea nu pot fi reciclate ca deșeuri plastice.

## 1.5 SIMpel - acces facil la informații

Pentru a facilita operatorului găsirea informațiilor despre mașină și utilizarea acesteia pe mașină există un cod QR.

Acesta este lipit sub sau pe laterala afișajului.



- 1 Scanați codul QR de pe abțibild.

A se vedea Imagine 1 Cod QR pe abțibild



**Imagine 1 Cod QR pe abțibild**

- 2 După ce scanați codul QR veți intra în următorul meniu.

(Rețineți că interfața poate fi diferită în funcție de dispozitivul folosit).

A se vedea Imagine 2 Meniu

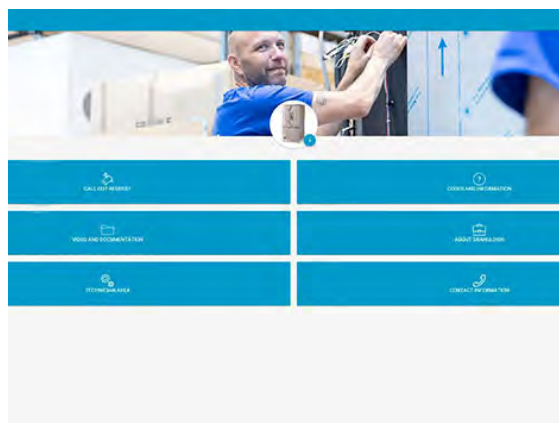

**Imagine 2 Meniu**

3 Selectați limba în colțul din dreapta sus. Engleza este limba implicită.

### Explicația diferitelor căsuțe:

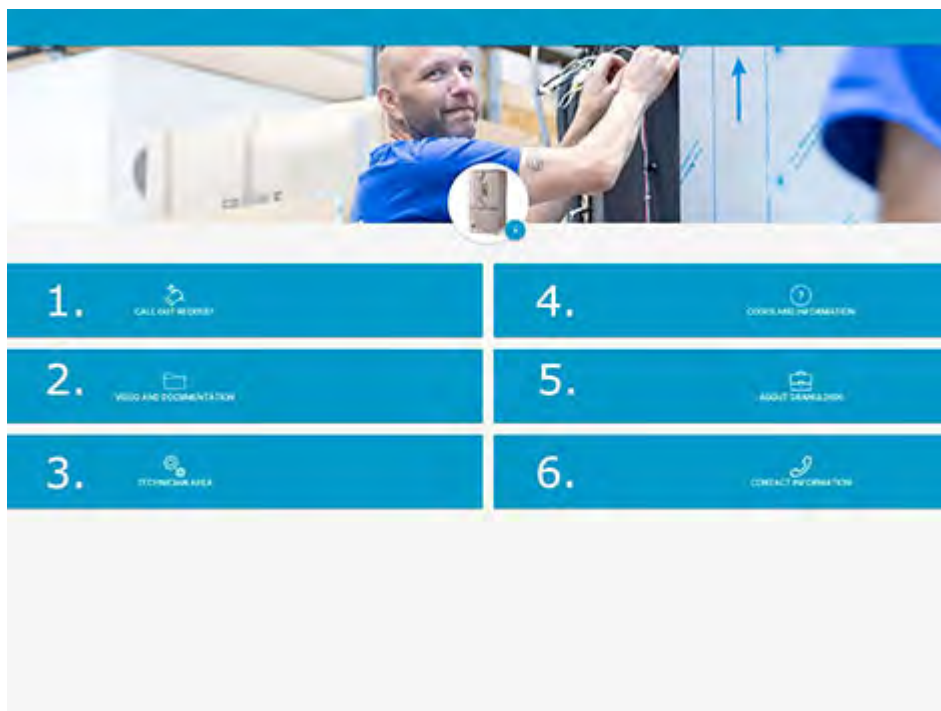

1. SOLICITARE DE ASISTENȚĂ	Efectuați un apel de service pe mașină
2. VIDEO ȘI DOCUMENTAȚIE	Manualele utilizatorului și videoclipuri despre accesorii/curățarea zilnică
3. ZONA TEHNICIANULUI	Doar pentru tehnicieni/parteneri de service
4. CODURI ȘI INFORMAȚII	Lista codurilor de eroare
5. DESPRE GRANULDISK	Link către websiteul nostru
6. INFORMAȚII DE CONTACT	Informații de contact ale partenerului de service



---

## 2 Operare

---

### 2.1 Procedura de pornire

- 1 Așezați grila rezervorului în poziție.

Consultați Imagine 3 *Grilă rezervor*

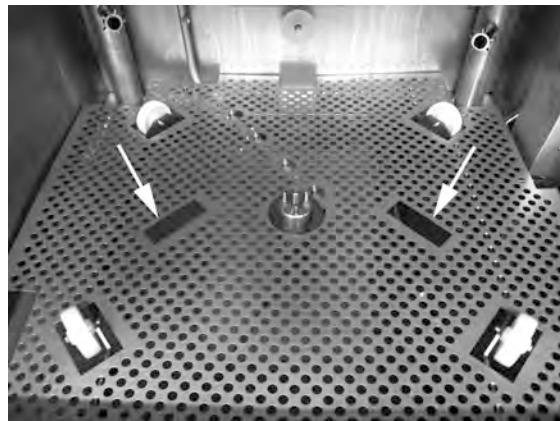

**Imagine 3 Grilă rezervor**

- 2 Așezați roata coșului în poziția corectă.

Rotiți până când cade pe cârligele din mijlocul roții.

A se vedea Imagine 4 *Roată coș*

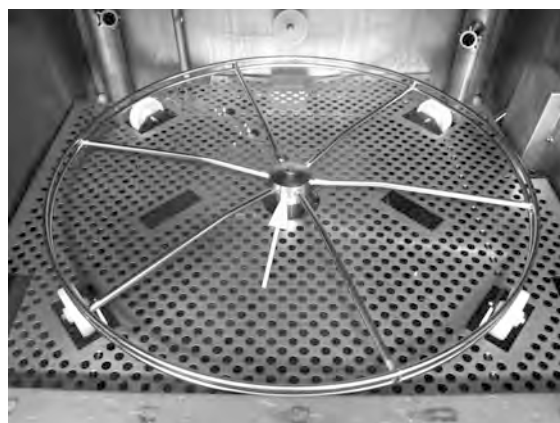

**Imagine 4 Roată coș**

- 3 Goliți colectorul de granule cu PowerGranules în partea stângă a rezervorului de spălare.

A se vedea Imagine 5 *Umplere cu granule*

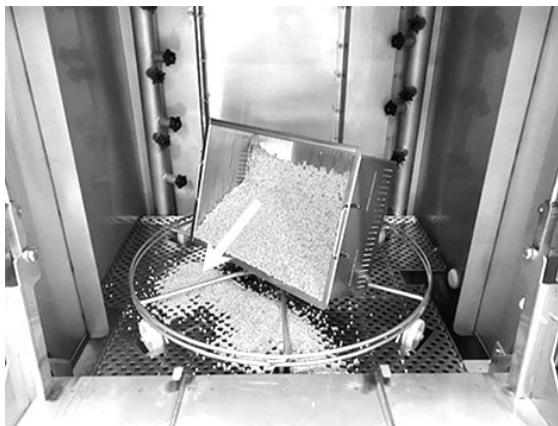

**Imagine 5 Umplere cu granule**

- 4 Închideți supapa de evacuare din partea frontală a mașinii

A se vedea Imagine 6 *Robinet de golire*

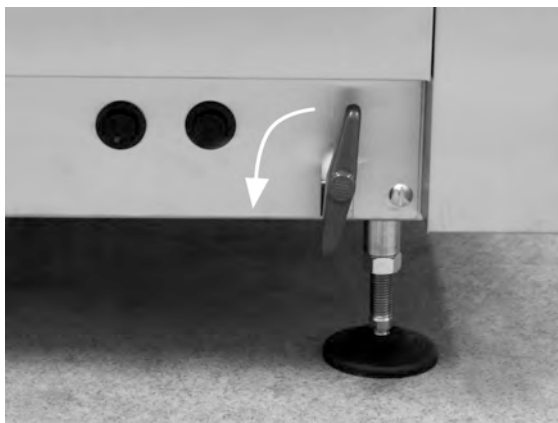

**Imagine 6 Robinet de golire**

- 5 Porniți de la întrerupătorul electric principal.

## Umplere cu apă

### 1 Închideți ușa

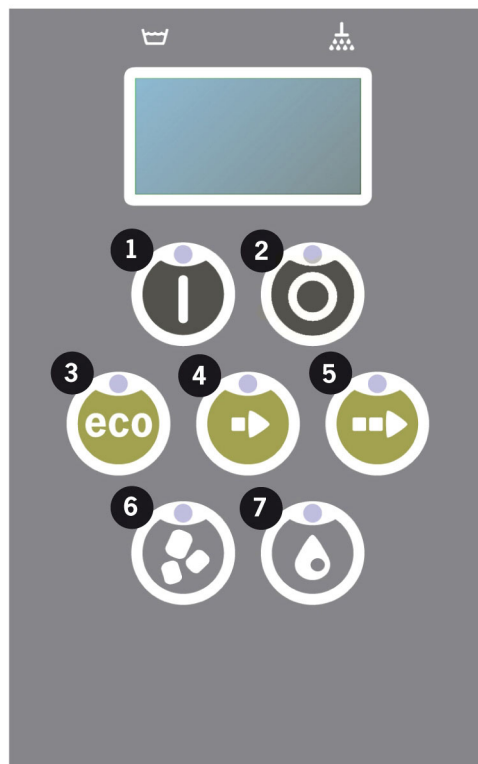

### 2 Apăsați butonul de confirmare (1) pentru a umple rezervorul de spălare.

Umpleți rezervorul de spălare?

### 3 Acum mașina se umple cu apă, pe care o încălzește până la temperatura corespunzătoare. Pe panou diodele pentru selectarea programului (3-5) se sting pe rând o dată cu diodele pentru spălare cu sau fără granule (6-7) în timpul umplerii. Se afișează următorul mesaj:

XX °C    XX°C  
Umplerea spălării  
rezervor

### 4 Umplerea și încălzirea durează aproximativ 20 de minute (conectare la apă caldă, + 55° C). Pentru conectarea opțională la apă rece (+ 10 - 12° C), umplerea și încălzirea durează aproximativ 40 de minute. Dacă nu a fost atinsă temperatura corespunzătoare în rezervorul de spălare după umplere, se afișează următorul mesaj:

50°C    60°C  
Încălzirea  
rezervorului de spălare, 65°C

- 5 Gata de utilizare când a fost atinsă temperatura corespunzătoare în rezervorul de spălare.

Acum se afișează un program pre-selectat;

65°C    70°C

Program ECO

cu Granule

timpul de spălare: 2:10



### NOTĂ

*INDICATORUL ROȘU; indică faptul că mașina funcționează. Nu deschideți ușa!*

*INDICATORUL VERDE; indică faptul că mașina este pregătită de utilizare*

### Pregătirea vaselor

- 1 Goliți și îndepărtați toate reziduurile alimentare înainte de a încărca ustensilele

A se vedea Imagine 7 *Curățați resturile alimentare*

- Nu este nevoie de înmuiere sau spălare.
- Nu este nevoie de săpun pentru mâini sau unul similar (pentru a evita spumarea care ar putea conduce la probleme extinse).



**Imagine 7 Curățați resturile alimentare**

- 2 Oalele și tigăile care conțin resturi de alimente umede și bogate în proteine pot necesita umezirea înainte de a fi încărcate în mașină.

## 2.2 Încărcarea cu vase

Toate vasele trebuie să fie introduse cu interiorul către pulverizatoare, adică spre exterior. Este important ca toate vasele să fie bine fixate atunci când sunt spălate.

### Încărcarea coșului

Scoateți coșul pe jumătate din mașină (coșul se sprijină parțial pe ușă).

După umplerea coșului cu vase, introduceți-l în mașină. Coșul este conceput astfel încât să simțiți în mod clar când este plasat corect pe roata coșului.

Verificați să nu existe obiecte lipite pe lateralele sau pe partea de jos a coșului. Nu trebuie împiedicată rotirea coșului.

A se vedea *Imagine 8 Încărcarea și descărcarea*



**Imagine 8 Încărcarea și descărcarea**

### Ridicarea coșului

Cu ajutorul dispozitivului de ridicare încorporat, coșul poate fi scos cu ușurință pe ușă (mășă integrată) pentru încărcare și descărcare.

A se vedea *Imagine 9 Ridicarea coșului*

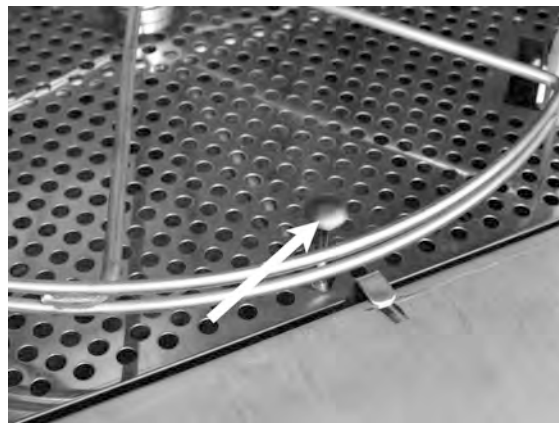

**Imagine 9 Ridicarea coșului**

### Coș de spălare standard (26426)

Capacitate: 6 GN 1/1 65 mm sau 3 GN 1/1 până la 200 mm + 3 GN 1/1 până la 65 mm. Echipat cu cârlige de dimensiuni mici care permit încărcarea directă în coșul de spălare a până la 12 containere mici (1/4, 1/6, 1/9).

A se vedea Imagine 10 Coș de spălare standard



**Imagine 10 Coș de spălare standard**

Se pot încărca 6 x GN 1/3

Se pot încărca 12 containere mici GN. Alegeți între GN 1/4, GN 1/6, GN 1/9.

A se vedea Imagine 11 Coș de spălare standard

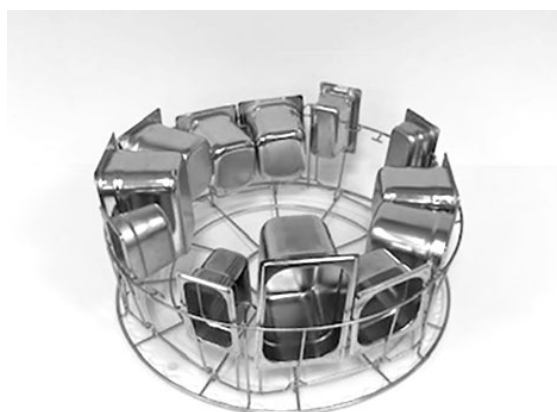

**Imagine 11 Coș de spălare standard**

### Insertie pentru tăvi (19992)

A se poziționa în interiorul coșului de spălare standard (26426). Se pot încărca 2 tăvi de copt GN 2/1, 6 tăvi de copt 600x400 mm până la 20 mm margine și 2 tăvi de dimensiuni GN 1/1, până la 16 grătare, până la 8 tocătoare și capace GN 1/1.

A se vedea Imagine 12 Insertie pentru tăvi GN 2/1



**Imagine 12 Insertie pentru tăvi GN 2/1**

Se pot încărca grătare, tocătoare, tăvi de copt, tăvi plate și capace GN 1/1.

A se vedea Imagine 13 *Insertie pentru tăvi*



**Imagine 13** *Insertie pentru tăvi*

### **Suport pentru boluri si oale cu suport de polonic integrat (13756)**

A se poziționa în interiorul coșului de spălare standard (26426). Capacitate: până la 5-6 boluri sau oale. Pot fi spălate recipientele de la aproximativ 60 mm la 170 mm adâncime.

În coșul din mijlocul suportului se pot încărca oale, teluri, spatule și ustensile similare. Înălțimea oalelor max. 500 mm.

Acest accesoriu este amplasat în coșul de spălare standard, fiind fixat pe partea de jos a coșului cu bolțuri de dimensiuni mici.

A se vedea Imagine 14 *Suport pentru oale și boluri*

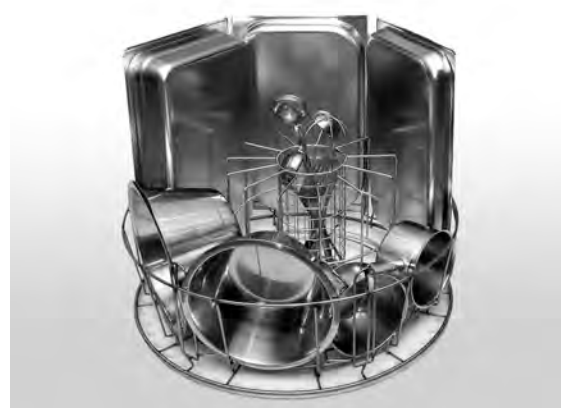

**Imagine 14** *Suport pentru oale și boluri*

**Suport flexibil pentru oale (13789)**

Bandă de cauciuc cu două cârlige. Bandă de cauciuc pentru prindere în jurul oalei și fixare pe coș. Aveți grijă la fixarea și desfacerea benzilor de cauciuc, deoarece cârligele pot provoca răni.

A se vedea Imagine 15 *Suport flexibil pentru oale*

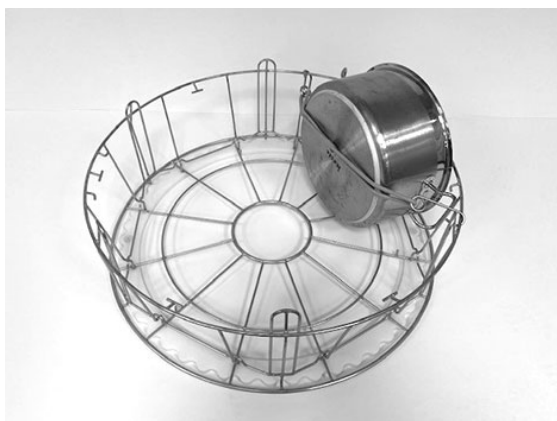

**Imagine 15 Suport flexibil pentru oale**

**Suport multiflex pentru tigăi de sos, boluri mici și site (20554)**

A se poziționa în interiorul coșului de spălare standard (26426). Capacitate: până la 3-4 tigăi de sos sau până la 4-5 boluri mici, site, etc.

A se vedea Imagine 16 *Suport multiflex*

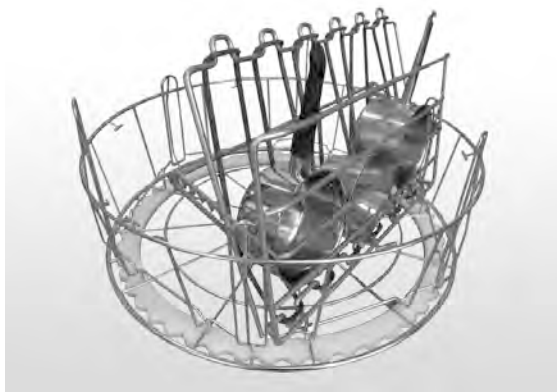

**Imagine 16 Suport multiflex**

**Coș de spălare cu grilaj inferior (26140)**

Aceeași capacitate ca și coșul de spălare standard (26426). Grilajul inferior previne alunecarea mânerelor, etc. prin partea de jos a coșului.

A se vedea Imagine 17 *Coș de spălare cu grilaj inferior*



**Imagine 17 Coș de spălare cu grilaj inferior**



**Coș pentru oale (21423)**

Conține 2 oale mari (200 mm) sau 1 oală mare (400 mm)  
Amplasate în mașină în loc de coșul Standard de spălare.

A se vedea Imagine 18 Coș pentru oale



**Imagine 18 Coș pentru oale**

Atunci când se amplasează **un** vas mare în coșul de vase, folosiți unul sau două suporturi flexibile de vase pentru a fixa vasul.

Agățați banda de cauciuc și înfășurați-o în jurul vasului și fixați-o pe bară pe cealaltă parte.

A se vedea Imagine 19 Coș pentru oale



**Imagine 19 Coș pentru oale**

**Coș tip plasă cu capac (21477)**

Pentru polonice, teluri sau obiecte lucioase mai mici.  
Pentru amplasare în interiorul accesoriului 19992.

A se vedea Imagine 20 Coș tip plasă cu capac



**Imagine 20 Coș tip plasă cu capac**

## 2.3 Panou de comandă

- 1 Butonul confirmare este folosit pentru a răspunde „da” la o întrebare afișată pe ecran

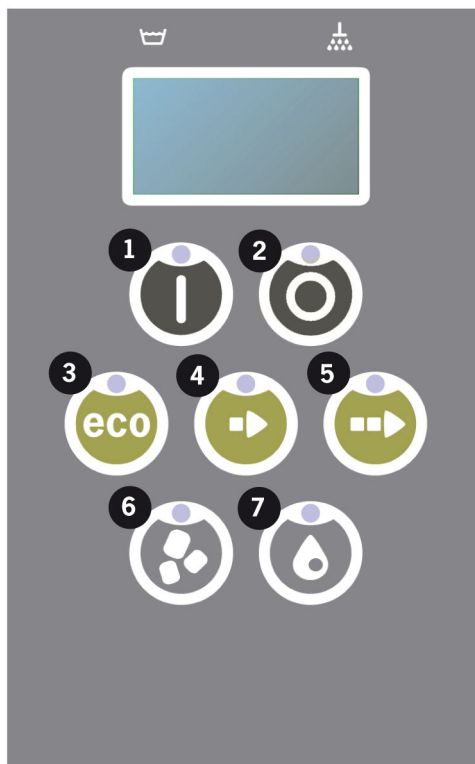

- 2 Butonul Stop este utilizat pentru a reseta alarmele potențiale.

De asemenea, este utilizat pentru a intra în modul sleep. După 30 de secunde, se stinge lumina afișajului și mașina intră în modul sleep. Ledul roșu al butonului stop rămâne aprins în modul de repaus, dar toate funcțiile aparatului sunt dezactivate.

Apăsați orice buton pentru a reactiva mașina.

**În modul sleep nu este posibilă încălzirea rezervorului de spălare sau a rezervorului de clătire.**

- 3 Pornire program ECO
- 4 Pornire program scurt
- 5 Pornire program normal
- 6 Spălare cu granule
- 7 Spălare fără granule

## 2.4 Pornirea și operarea

### 1 Apăsați butonul confirmare (1)

- Dacă temperatura din rezervorul de spălare este mai mică de 65° C la prima pornire, aparatul va continua încălzirea după umplerea rezervorului de spălare.
- Spălarea la o temperatură prea scăzută crește riscul de formare a spumei și vasele nu sunt curățate igienic.
- Reprogramarea poate fi efectuată doar de personalul autorizat.

62° C (intermitent) 59° C

Încălzirea

rezervorului de spălare, 65° C

### 2 Selectați spălarea cu sau fără granule (6) sau (7). Pentru tigăi puțin murdare, recipiente perforate, recipiente transparente din plastic sau teflon, selectați un program fără granule. Pentru vase și tigăi normal murdare, utilizați un ciclu puternic cu granule, pentru a curăța complet vasele.

### 3 Selectați și porniți programul de spălare necesar (3), (4) sau (5)

#### **ECO**

2 min, 10 sec (cu granule)

2 min, 10 sec (fără granule)

+70 sec cu opțiunea EcoExchanger

#### **Scurt**

3 min, 10 sec (cu granule)

2 min, 30 sec (fără granule)

+70 sec cu sistem opțional de reducere a aburilor sau +80 sec cu EcoExchanger

#### **Normal**

5 min, 10 sec (cu granule)

4 min, 30 sec (fără granule)

+70 sec cu sistem opțional de reducere a aburilor sau +80 sec cu EcoExchanger

65° C      85° C

Program ECO

cu Granule

Timpul rămas: 2:10

- 4 Când programul de spălare este finalizat, cuvântul „TERMINAT” clipește și se aprinde LED-ul verde.

65 °C      85 °C  
 TERMINAT

A se vedea Imagine 21 La terminarea programului se aprinde LED-ul verde.



**Imagine 21 La terminarea programului se aprinde LED-ul verde.**

- 5 La deschiderea ușii, afișajul revine în modul de așteptare și afișează cel mai recent program utilizat.

Program ECO  
 cu Granule  
 Timpul de spălare: 2:10

- 6 Țineți ușa închisă dacă nu porniți imediat un alt program de spălare. Astfel, se economisește energie și se reduce evaporarea apei din rezervorul de spălare.

### Oprirea mașinii în timpul funcționării

- Schimbați la spălare cu apă timp de circa 30 de secunde pentru a clăti toate Granulele. Apăsati apoi STOP (2).
- În caz de urgență: Apăsati STOP (2).



#### **NOTĂ**

*Vasele pot avea urme de detergent și trebuie spălate din nou înainte de a fi scoase din mașină. Nu se scurgeți niciodată apa din mașină dacă ați acționat oprirea de urgență! (Granule rămase în pompa fără apă va bloca rotorul pompei.)*



#### **AVERTIZARE**

*Nu deschideți ușile în timpul ciclului de spălare! Risc de arsuri.*

### Resetarea protecției la supraîncălzire

Resetați protecția la supraîncălzire dacă sunt afișate codurile de eroare 104 și 105.

- 1 Goliți rezervorul de spălare.
- 2 Curățați senzorul de nivel.
- 3 Deșurubați capacul negru.
- 4 Resetați protecția la supraîncălzire introducând o șurubelniță mică în carcasa de protecție și apăsați butonul de resetare. Dacă protecția s-a declanșat, se aude un clic când este resetată.

A se vedea Imagine 22 Accesul la protecțiile de supraîncălzire



**Imagine 22 Accesul la protecțiile de supraîncălzire**

- 5 Dacă codul de eroare reapare în următoarele ore, contactați un inginer de service.

### **Inspectarea vaselor**

- 1 Examinați oalele și tigăile după fiecare program.
- 2 Pentru a vă asigura că nu au rămas granule în ele, întoarceți invers toate recipientele pentru spălare (containere, coșuri etc.) înainte de a le scoate din mașină.
- 3 Îndepărtați granulele care ar putea fi blocate în colțuri, în unghiurile ascuțite și alte locuri inaccesibile

A se vedea Imagine 23 Asigurați-vă că nu există granule blocate



**Imagine 23 Asigurați-vă că nu există granule blocate**

## 2.5 Selectarea limbii

Pentru a schimba setările de limbă:

- 1 Apăsați butonul de oprire, eliberați-l și așteptați 3 secunde.

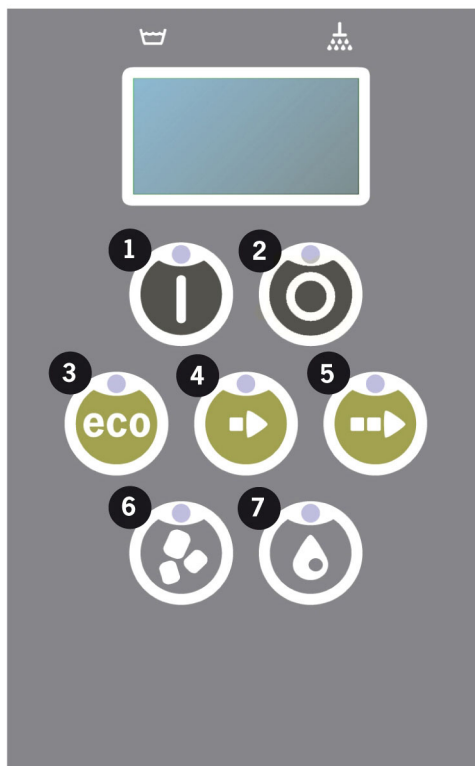

- 2 Apăsați de cinci ori butonul (4) „Program scurt”.

- 3 Pe ecran sunt afișate următoarele:

```

Limbă
< Română >
Selectare înapoi
  
```

- 4 Pentru selectare, apăsați butonul confirmare.

- 5 Derulați folosind butoanele pentru programul ECO(3) sau Normal (5) pentru a consulta lista limbilor.

```

Limbă
< Română >
OK Anulare
  
```

- 6 Selectați o limbă apăsând butonul confirmare (1); OK.

- 7 Apăsați butonul de oprire (2) pentru a părăsi modul de programare.

## 2.6 Setarea datei și orei

Pentru a schimba data și ora:

- 1 Apăsați STOP (2), apoi apăsați butonul pentru program scurt (4) de 5 ori și apăsați 1 dată butonul pentru program ECO (3).

Modificarea datei și  
a orei

zzllaa hh:mm

210101 13:00

Alegere înapoi

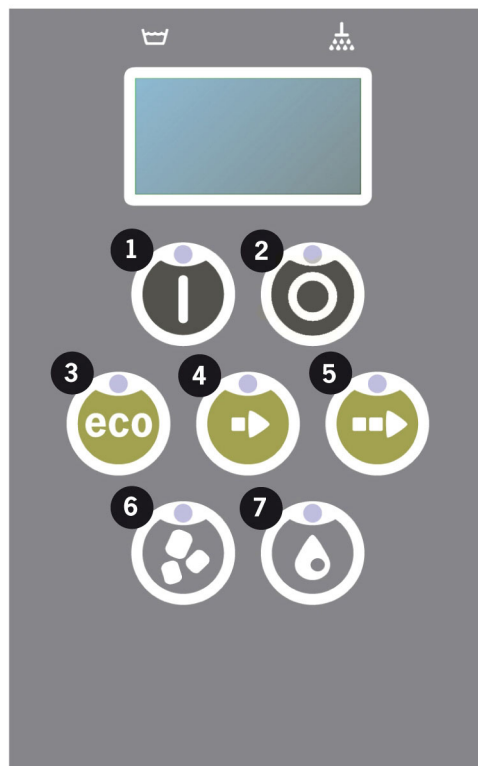

- 2 Apăsați butonul Funcție (1) pentru a alege și pentru a putea schimba data și ora.

Modificarea datei și  
a orei

zzllaa hh:mm

210101 13:00

OK Anulare

- 3 Reglați data și ora folosind butonul pentru program normal (5) pentru a vă deplasa către dreapta. ^^ marchează numărul care poate fi modificat. Utilizați butonul pentru program scurt (4) pentru a crește numărul și butonul Granule (6) pentru a micșora numărul.
- 4 Pentru OK și salvarea setărilor, apăsați butonul funcție (1). Apăsați butonul de oprire (2) pentru a părăsi modul de programare fără a salva.





---

## 3 Curățare zilnică

---

### 3.1 Cum se coboară ușa

Pentru a facilita curățarea mașinii ușa poate fi coborâtă.

Atunci când este coborâtă ușa este mai ușor să ajungeți la toate piesele din interiorul mașinii.

Urmați pașii de mai jos:

- 1 Trageți în sus roțița roșie (A) și mutați-o înapoi (B) până când ajunge la (C).

A se vedea Imagine 24 *Mutați brațul în spate*

A se vedea Imagine 25 *Fixați adecvat brațul*

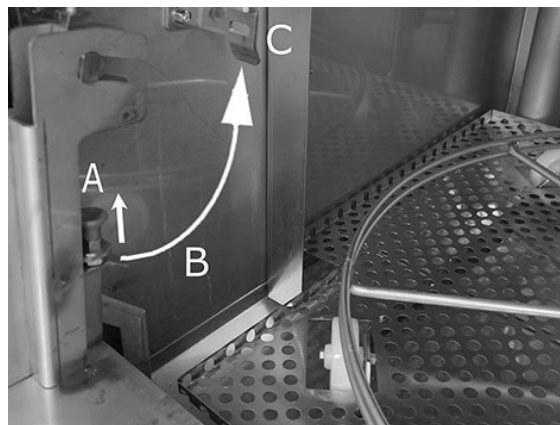

**Imagine 24 Mutați brațul în spate**

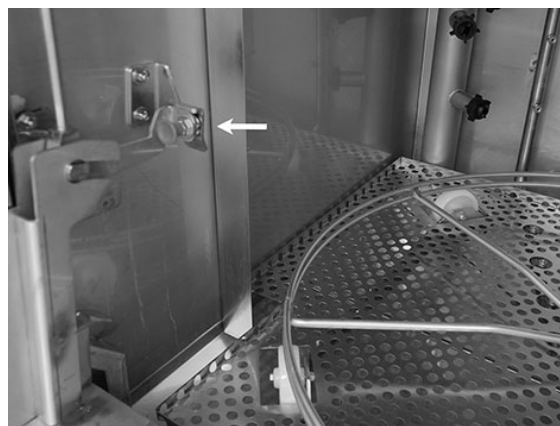

**Imagine 25 Fixați adecvat brațul**

- 2 Asigurați-vă că este corect fixat. Veți auzi un clic.

*Imagine 26 Închidere - fixați adecvat brațul*



**Imagine 26 Închidere - fixați adecvat brațul**

- 3 Țineți o mână sub ușa pentru a-i susține greutatea. Repetați aceeași procedură pe cealaltă parte.

*A se vedea Imagine 27 Țineți o mână sub ușa*



**Imagine 27 Țineți o mână sub ușa**

- 4 Atunci când ambele brațe sunt fixate ușa este eliberată și poate fi coborâtă.

*A se vedea Imagine 28 Ușa coborâtă*

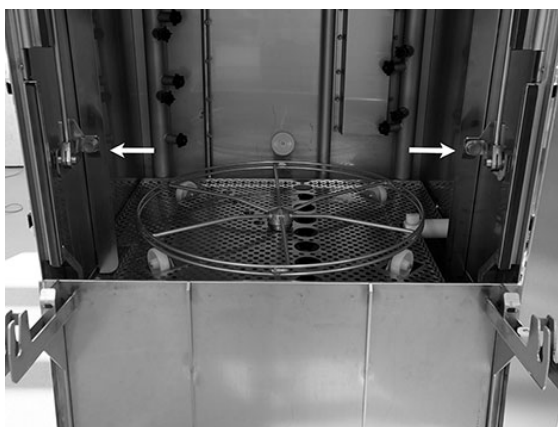

**Imagine 28 Ușa coborâtă**

- 5 După ce se finalizează curățarea zilnică ușa trebuie re-  
pusă în poziție.

Ridicați ușa în poziția sa  
superioară.

Efectuați aceeași procedură  
dar în direcția opusă.

Deblocați roțița (A), trageți-o  
în jos (B) și fixați-o (C) până  
când auziți un clic.

Brațele trebuie fixate corect  
pe ambele părți.

A se vedea Imagine 29 *Aceeași  
procedură - direcția opusă*

- 6 Ușa este acum înapoi în poziție și mașina este pregătită de utilizare.

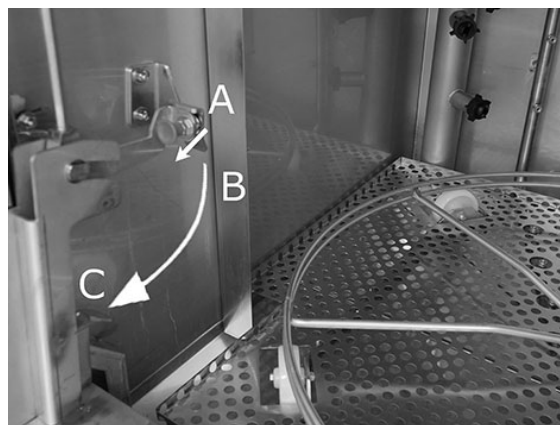

**Imagine 29** *Aceeași procedură - di-  
recția opusă*

## 3.2 Colectarea și curățarea PowerGranules

### 1 Utilizarea Colectorului de Granule

- 2 Așezați colectorul de granule pe roata coșului. Acesta trebuie amplasat cât mai aproape posibil de ușă, mai exact, colectorul de granule va fi ușor înclinat spre partea din spate a mașinii.

A se vedea Imagine 30 Colector de Granule din mașină

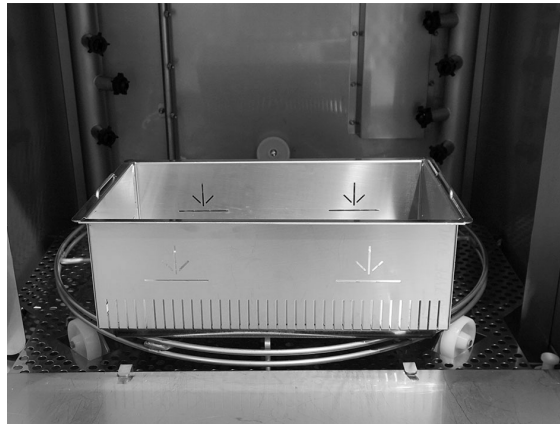

**Imagine 30 Colector de Granule din mașină**

### 3 Programul de colectare a granulelor:

Apăsați mai întâi butonul STOP (2).

Apăsați butonul pentru program scurt (4) și butonul Granule (6) simultan timp de 3 secunde.

65°C 70°C

Colectarea Granulelor  
program

Timpul de spălare: 7:00



#### **NOTĂ**

*Cu opțiunea EcoExchanger, programul de colectare a granulelor este 8:20.*



#### **NOTĂ**

*În timpul programului de colectare nu va avea loc dozajul detergentului, încălzirea rezervorului pentru spălare sau pentru clătire.*

- 4 După finalizarea programului de colectare a granulelor, se va afișa un mesaj:

- Între 2500 și 501 programe: Verificați nivelul granulelor (după fiecare a 10-a colectare)
- Între 500 și 251 programe: Niciun mesaj (revine la modul de oprire)

- Între 250 și 1 programe: Comandă granule (după fiecare colectare)
- De la programul 0: Schimbare granulele acum (după fiecare colectare până când mesajul este resetat)

Alimentați cu Granule atunci când este necesar. Spălarea nu va fi corespunzătoare dacă nivelul de granule este prea mic.

5 Îndepărtați colectorul de granule umplut din mașină și clătiți granulele bine. Aveți grijă să nu rămână resturi de mâncare.

6 Verificați dacă nivelul de Granule ajunge la marcajul orizontal din colectorul de Granule

A se vedea Imagine 31 Verificați nivelul granulelor



**Imagine 31 Verificați nivelul granulelor**



**NOTĂ**

*Nu se vor colecta 100% din Granule. în rezervor pot rămâne 1-2 decilitri.*



**NOTĂ**

*Prea multe sau prea puține granule vor afecta rezultatul spălării. Prea multe pot provoca, de asemenea, blocarea duzelor de pulverizare.*



**NOTĂ**

*Nu utilizați dezinfectant sau alte produse de curățare la curățarea granulelor. Reziduul din aceste produse va provoca spumare în mașină, cauzând o spălare necorespunzătoare.*

### 3.3 Curățarea interiorului mașinii

- 1 Apăsați butonul de oprire (2) și deschideți robinetul de golire pentru a goli rezervorul de spălare.

A se vedea Imagine 32 Deschideți robinetul de golire



**Imagine 32 Deschideți robinetul de golire**

- 2 Opriți de la întrerupătorul electric principal.
- 3 Scoateți roata coșului.

A se vedea Imagine 33 Roată coș

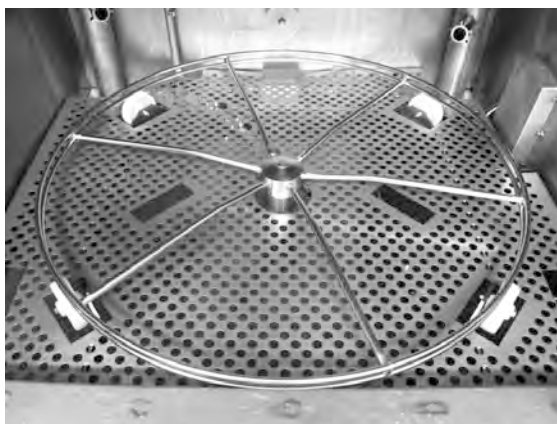

**Imagine 33 Roată coș**

- 4 Ridicați grila rezervorului utilizând mânerele.

A se vedea Imagine 34 Grilă rezervor

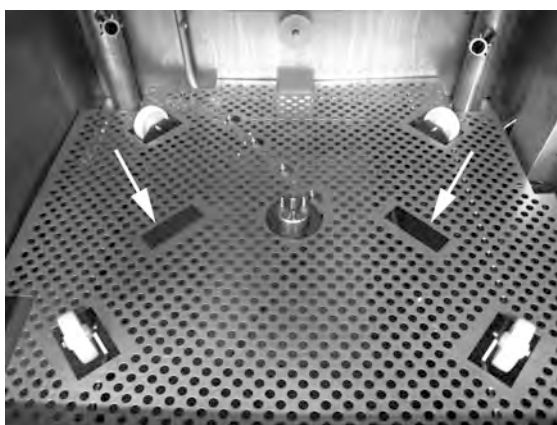

**Imagine 34 Grilă rezervor**

- 5 Curățați și clătiți piesele cu apă
- 6 Clătiți interiorul rezervorului cu apă curată.
- 7 Curățați și clătiți Amortizorul de granule (A) cu apă

A se vedea Imagine 35 Amortizor de granule

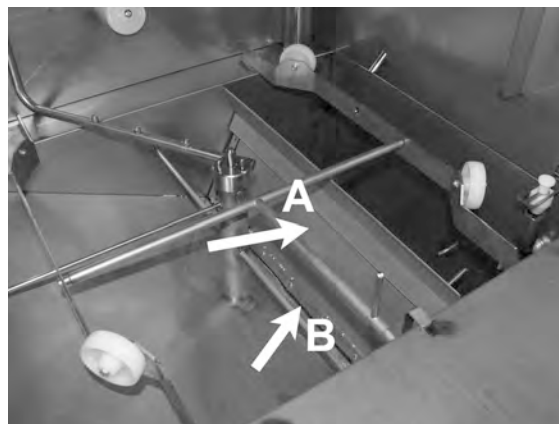

**Imagine 35 Amortizor de granule**

- 8 Asigurați-vă că banda de etanșare (B) a amortizorului de granule este neavariată.

A se vedea Imagine 35 Amortizor de granule

- 9 Curățați și clătiți sita de jos (C) cu apă. Asigurați-vă că pe sită nu există reziduuri alimentare.

A se vedea Imagine 36 Sită de jos, senzor de nivel și role

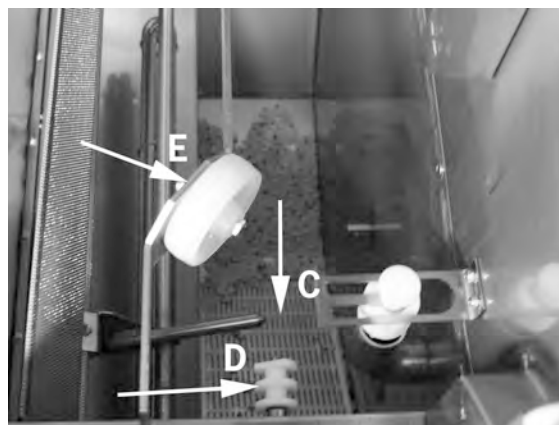

**Imagine 36 Sită de jos, senzor de nivel și role**

- 10 Ștergeți senzorul de nivel (D) cu o lavetă curată.

A se vedea Imagine 36 Sită de jos, senzor de nivel și role

- 11 Verificați dacă rolele (E) care susțin roata coșului se rotesc liber.

A se vedea Imagine 36 Sită de jos, senzor de nivel și role

- 12 Verificați funcționarea robinetului pe scurgerea de preaplin. Curățați-l, dacă este necesar.

A se vedea Imagine 37 Robinet de preaplin



**Imagine 37 Robinet de preaplin**

- 13 Clățiți compartimentul inferior al ușii (cu ușa complet deschisă) și ștergeți compartimentul inferior al ușii cu o lavetă.

A se vedea Imagine 38 Curățați dedesubt

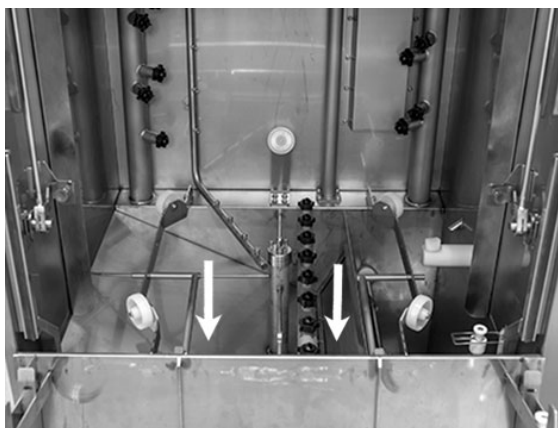

**Imagine 38 Curățați dedesubt**

- 14 Ștergeți pe interior partea inferioară a ușii și garnitura cu o lavetă umedă,

A se vedea Imagine 39 Ușă coborâtă



**Imagine 39 Ușă coborâtă**



- 15 Ștergeți cadrul ușii cu o lavetă umedă

A se vedea Imagine 40 *Cadru ușă de curățat*

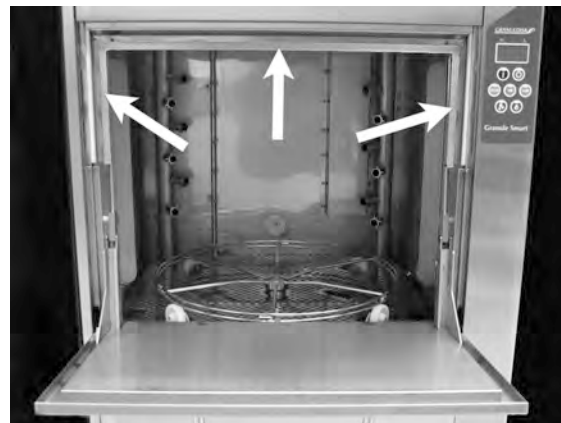

**Imagine 40 Cadru ușă de curățat**

- 16 Dacă este prezent, curățați sau clătiți EcoExchanger din interiorul mașinii. (Caseta de deasupra va fi curățată de un tehnician de service cu ocazia efectuării lucrărilor de service - la fiecare 10.000 de cicluri)

Atunci când mașina solicită lucrări de service periodice (mesaj afișat), interiorul schimbătorului de căldură va fi curățat de tehnicianul de service care efectuează lucrările de service preventive în mod regulat.

A se vedea Imagine 41 *EcoExchanger după cum este văzut în interiorul mașinii*



**Imagine 41 EcoExchanger după cum este văzut în interiorul mașinii**

- 17 Pentru instrucțiuni video, utilizați codul QR și urmăriți curățarea zilnică pe Youtube

A se vedea Imagine 42 Cod QR



*Imagine 42 Cod QR*



### **NOTĂ**

*Exteriorul mașinii **nu** trebuie spălat cu apă la înaltă presiune.*

### **Înlocuirea elementelor curățate**

- Repoziționați sita de jos dacă a fost desfăcută.
- Montați la loc grila rezervorului
- Montați la loc roata coșului

### 3.4 În timpul nopții sau în cazul opririlor de durată mai mare

- Asigurați-vă că rezervorul de spălare este gol după curățare.
- Lăsați ușa deschisă, astfel încât aerul să circule în interiorul mașinii.
- PowerGranules trebuie să fie stocate în colectorul de granule din interiorul mașinii.
- Pentru opriri mai lungi, orice apă rămasă la fundul rezervorului trebuie eliminată folosind un burete sau un absorbant similar
- După o oprire îndelungată, verificați funcționarea mașinii conform manualului de service, eventual cu ajutorul unui tehnician de service.

## 3.5 GD Memo™

GD memo este o funcție integrată care informează utilizatorul cu privire la cele mai importante cerințe de întreținere ale mașinii. GD Memo asigură obținerea unei spălări optime, evită blocajele din timpul orelor de vârf și menține cele mai mici costuri de exploatare posibile. Această funcție este integrată în panoul de control și asigură utilizatorului informații, după urmează:

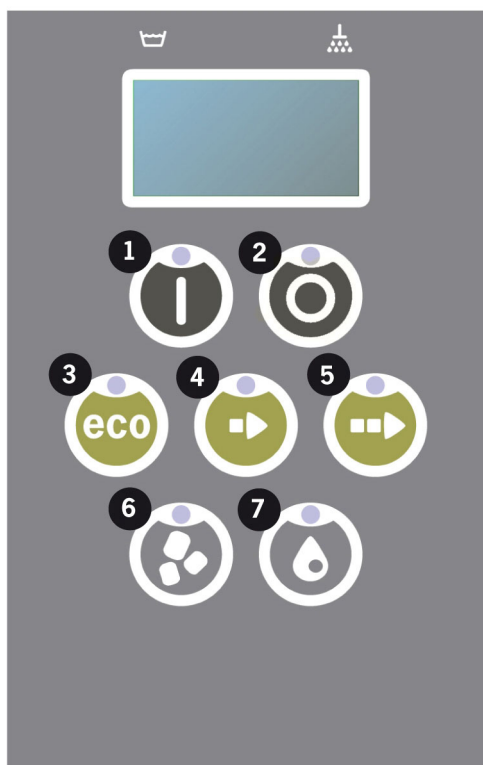

### 1. Este momentul să schimbați apa de spălare

- pentru a asigura un rezultat adecvat al spălării. Butonul „spălare fără granule” (7) se aprinde intermitent și este afișat pe ecran mesajul „Schimbați apa”. Aceste informații dispar după ce apa a fost schimbată sau resetarea poate fi efectuată apăsând butonul de oprire (2), eliberând-l, așteptând 3 secunde și apoi apăsând butonul (7) de cinci ori. După resetare, este afișat mesajul „OK” timp de 2 secunde. Acest memento apare implicit după fiecare 30 de cicluri de spălare. Numărul de cicluri de spălare poate varia între 15 și 40.

### 2. Este momentul să schimbați Granulele

- pentru a menține puterea de spălare a mașinii. Butonul „spălare cu granule” (6) se aprinde intermitent și este afișat mesajul „Schimbați granulele acum! Consultați instrucțiunile de pe recipient” se afișează pe ecran. După schimbarea granulelor, resetați funcția memento apăsând butonul de oprire (2), așteptați timp de 3 secunde, apoi apăsați butonul de granule (6) de 5 ori. După resetare, este afișat mesajul „OK” timp de 2 secunde. Acest memento referitor la schimbarea granulelor apare după fiecare 2500 de cicluri de spălare.

Procedura de resetare a alarmei este scrisă și pe recipientul pentru granule, pentru un acces ușor la instrucțiuni.

### 3. Este momentul pentru întreținerea periodică

– pentru a evita reparații costisitoare și defectări inutile. Butonul de oprire (2) se aprinde intermitent și este afișat un mesaj pe ecran. Mesajul este „Interval service 1”, „Interval service 2” sau „Interval service 3”, în funcție de lucrarea de service necesară. Secvența pentru apelurile de service este: 1, 2, 1, 3, 1, 2, 1, 3... Numărul de telefon pentru compania de service sau GRANULDISK este afișat sub mesajul privind lucrările de service. Funcția memento poate fi resetată de un tehnician de service autorizat după efectuarea lucrării de service. După resetare, este afișat mesajul „OK” timp de 2 secunde. Mesajul de service apare la fiecare 10.000 de programe sau la fiecare 20 de luni, oricare survine mai întâi.

#### Prioritatea de alarmă

- „Schimbați apa de spălare” va avea întotdeauna prioritatea maximă
- După ce a fost schimbată apa și a fost resetat mesajul, poate fi afișat următorul mesaj.
- Prioritate secundară: mesajele „Schimbați granulele acum”, „Timpul pentru lucrarea de service” sunt afișate alternativ, dacă sunt emise în același timp.
- Memento-urile sunt afișate intermitent până la resetarea mesajelor.



---

## 4 Documentația privind igiena și funcționarea HACCP (sistemului de analiză a riscurilor și a punctelor de control critice)

---

### 4.1 Generalități

Instrumentul de documentare GRANULDISK, GDTdirect™, este o funcție integrată pentru documentarea parametrilor de funcționare ai mașinii de spălat vase și a sistemului de analiză a riscurilor și a punctelor de control critice, HACCP. Pot fi vizualizate următoarele:

- Datele de operare pentru ultimele 200 programe de spălare pot fi vizualizate direct în fereastra panoului de control.
- Descărcarea datelor de operare pentru cele mai recente 200 de programe de spălare se poate face prin intermediul portului USB. În raportul exportat sunt disponibile și datele referitoare la cea mai recentă intervenție de service și cea mai recentă schimbare de grănule (date prezente atunci când a fost resetată alarma).
- Consumul însumat de apă și energie electrică, începând de la pornirea mașinii.

## 4.2 Citirea datelor cu ajutorul panoului de comandă

- 1 Apăsăți butonul de oprire (2), eliberați-l și așteptați 3 secunde.
- 2 Apăsăți butonul pentru program scurt (4) de patru ori.
- 3 Utilizați butonul „program ECO” (3) sau butonul „program normal” (5) până se afișează pe ecran „Citiți datele de operare”. Confirmați alegerea apăsând butonul de confirmare (1).
- 4 Datele de operare pentru ultimul program derulat sunt afișate pe ecran;

200121 15:19 SG 65/85 OK

Informațiile sunt definite după cum urmează:

- Data; 200121 21 ianuarie 2020
- Oră; 15.19 3.19 p.m
- Tipul programului: E, S, N care înseamnă program Eco, Scurt și Normal
- Spălarea cu granule, indicată cu „G”, în caz contrar această căsuță nu este completată
- 65; indică temperatura medie din rezervorul de spălare în timpul spălării.
- 85; indică temperatura minimă din rezervorul de clătire în timpul clătirii
- „OK” pe afișaj indică faptul că volumul complet numărat în litri a fost utilizat în ciclul de clătire. Dacă pe afișaj apare „NA”, nu s-a folosit volumul complet de litri. Programele care sunt presetate la aceasta sunt ciclul ECO și toate modurile COMBI / PLUS, acestea rulează la timp.



### **NOTĂ**

*Dacă programul de spălare a fost anulat datorită unei erori de operare sau unei erori tehnice, nu este indicată și temperatura și în locul acesteia apare „eroare” plus un cod de eroare.*

200121 15:19 Eroare SG 103

- 5 Pentru a vizualiza informații despre un program derulat anterior, derulați înapoi și înainte în listă folosind butonul „program ECO” (3) sau butonul „program normal” (5).
- 6 Pentru a finaliza derularea listei și a o părăsi, apăsăți butonul confirmare (1).
- 7 Apăsăți butonul de oprire (2) pentru a reveni la modul de operare.



## 4.3 Valorile însumate ale consumului de energie electrică și apă

- 1 Repetați pașii 1-3 de pe pagina anterioară pentru a accesa meniul de utilizare, dar selectați „Valorile însumate ale consumului de energie electrică și apă” la pasul 3.
- 2 Sunt afișate valorile însumate care sunt calculate din datele de operare. Valorile au o marjă de eroare de aproximativ 10%.
- 3 Valorile sunt prezentate după cum urmează:

kWh acumulați: 125  
Litri acumulați: 256

N.B. În cazul în care panoul de comandă al mașinii a fost înlocuit, controlul este resetat.

4 Documentația privind igiena și funcționarea HACCP (sistemului de analiză a riscurilor și a punctelor de control critice)

4.4 Descărcarea datelor de operare prin intermediul portului USB

## 4.4 Descărcarea datelor de operare prin intermediul portului USB

1 Apăsați butonul de oprire.

2 Introduceți un stick USB.

Portul USB este amplasat pe partea dreaptă a mașinii.

A se vedea *Imagine 43 Port USB*



***Imagine 43 Port USB***

3 Mențineți apăsată butoanele Program eco și Program normal timp de 2 secunde.

4 După 10 secunde, butonul se aprinde în culoarea verde.

5 Când se stinge LED-ul verde, stick-ul USB poate fi îndepărtat.

6 Asigurați-vă că închideți capacul de protecție apăsând-l ferm după fiecare utilizare!

## 4.5 Unitatea opțională EcoExchanger

EcoExchanger este o unitate de recuperare a căldurii și de reducere a aburului. Unitatea condensează aburul și, în același timp, mărește temperatura apei (reci) care alimentează rezervorul de clătire.

- 1 Apăsăți butonul de oprire (2), eliberați-l și așteptați 3 secunde.
- 2 Apăsăți butonul „Program scurt” (4) de 5 ori.
- 3 Utilizați butonul „Program eco” (3) sau „Program normal” (5) până când pe afișaj apare „Echipament de reducere a aburului”. Confirmați alegerea apăsând butonul de confirmare (1).

Acum aveți posibilitatea de a naviga sau de a activa sau dezactiva reducerea aburului. La livrare, setarea va fi întotdeauna la modul activat, dacă unitatea EcoExchanger a fost comandată ca opțiune montată din fabrică pentru mașină.

Pentru instrucțiuni privind curățarea EcoExchanger, consultați capitolul 3.2 Curățarea interiorului mașinii, p 16.



## 5 Depanare și alerte

### 5.1 Mențiuni privind utilizatorul

- Notificările asociate cu utilizatorul sunt codurile 109, 116, 118, 120 și 132. Acestea apar pe afișaj cu un mesaj. Tabelul de mai jos furnizează mai multe detalii despre notificările asociate cu utilizatorul.
- Când este afișată o alertă, programul este întrerupt întotdeauna.
- După verificare și remedierea problemei, alerta poate fi resetată prin apăsarea butonului de oprire.

<b>Error code</b>	<b>Meaning</b>	<b>Cause</b>	<b>Remedy</b>
<b>109</b>	Comutatorul pentru ușa	Ușa a fost deschisă accidental în timpul funcționării.	Închideți ușa și re-setați alarma apăsând butonul de oprire.
<b>116</b>	Nivel scăzut de apă, problemă cu spuma.	Se formează spumă în mașină	Evitați utilizarea unui detergent pentru spălare manuală. Schimbați apa de spălare. Contactați furnizorul de detergent dacă problema cu formarea spumei persistă în continuare. Resetați alarma apăsând butonul de oprire.
<b>118</b>	Robinetul de golire nu este închis	Robinetul de golire s-a deschis în timpul unui proces al mașinii.	Închideți robinetul de golire și re-setați alarma apăsând butonul de oprire.

<b>Error code</b>	<b>Meaning</b>	<b>Cause</b>	<b>Remedy</b>
<b>120</b>	Dispozitiv de antrenare coș blocat.	Ceva împiedică rotația coșului.	Verificați să nu fie nimic blocat între coș și roata de coș. Resetați alarma apăsând butonul de oprire.
<b>132</b>	Curățați senzorul de nivel	Senzorul de nivel este, probabil, murdar sau apa nu a fost schimbată după o perioadă de oprire mai lungă.	Coborâți nivelul și curățați senzorul de nivel din rezervorul de spălare. Reumpleți rezervorul. Dacă senzorul este deja curățat, reșetați eroarea și puneți mașina în modul încălzire pentru încălzire continuă

## 5.2 Coduri erori

Semnificația codurilor de eroare poate fi găsită în tabelul de mai jos.

<b>Error code</b>	<b>Meaning</b>	<b>Cause</b>	<b>Remedy</b>
<b>001</b>		Program întrerupt de operator.	Acest cod de eroare este afișat doar atunci când sunt citite datele de operare.
<b>103</b>	Protector motor deconectat pentru pompă de spălare.	Motorul este supraîncărcat, programul este întrerupt.	Contactați un tehnician de service!
<b>104</b>	Protector de supra-încălzire deconectat pentru pompă de clătire, program întrerupt.	Supraîncălzire a încălzitorului rezervorului de clătire.	Curățați senzorul de nivel. Resetați protecția împotriva supraîncălzirii. În cazul în care codul de eroare re apare în următoarele ore, contactați un tehnician de service.
<b>105</b>	Protector de supra-încălzire deconectat pentru rezervor de spălare, program întrerupt.	Încălzitorul rezervorului de spălare este supraîncălzit.	Curățați senzorul de nivel. Resetați protecția împotriva supraîncălzirii. În cazul în care codul de eroare re apare în următoarele ore, contactați un tehnician de service.
<b>107</b>	Temperatura nu este atinsă în rezervorul de spălare	Temperatura nu a fost atinsă în rezervorul de spălare, program întrerupt.	Resetați alarma apăsând butonul de oprire. Dacă alarma se produce din nou, contactați un tehnician de service.

<b>Error code</b>	<b>Meaning</b>	<b>Cause</b>	<b>Remedy</b>
<b>108</b>	Temperatura nu este atinsă în rezervorul de clătire	Temperatura în rezervorul de clătire nu a fost atinsă, procesul în desfășurare a fost întrerupt.	Resetați alarma apăsând butonul de oprire. Dacă alarma se produce din nou, contactați un tehnician de service.
<b>110</b>	Senzorul de temperatură a rezervorului de clătire nu funcționează.	Senzorul de temperatură din rezervorul de clătire este deteriorat.	Contactați un tehnician de service!
<b>111</b>	Senzorul de temperatură al rezervorului de spălare nu funcționează	Senzorul de temperatură din rezervorul de spălare este defect	Contactați un tehnician de service!
<b>112</b>	Nivelul apei este prea mic în rezervorul de clătire.	Nivelul rezervorului de clătire a scăzut prea mult.	Contactați un tehnician de service!
<b>113</b>	Nivelul apei este prea scăzut în rezervorul de spălare.	Nivelul din rezervorul de spălare a scăzut prea mult.	Contactați un tehnician de service!
<b>114</b>	Durată prea mare de umplere a rezervorului de spălare.	Umplerea rezervorului de clătire a depășit limita de timp.	Verificați alimentarea cu apă a mașinii, precum și pompa de clătire. Curățați duzele/ conducta de clătire. Resetați alarma apăsând butonul de oprire. Dacă alarma se produce din nou, contactați un tehnician de service.



<b>Error code</b>	<b>Meaning</b>	<b>Cause</b>	<b>Remedy</b>
<b>115</b>	Durată prea mare de umplere a rezervorului de clătire	Umplerea rezervorului de clătire a depășit limita de timp.	Verificați alimentarea cu apă a mașinii, precum și valva electromagnetică pentru umplerea rezervorului de clătire. Resetați alarma apăsând butonul de oprire. Dacă alarma se produce din nou, contactați un tehnician de service.
<b>117</b>	Timp de clătire prea mare.	Timp de clătire prea mare. Volumul corect al apei nu a fost atins la timp.	Curățați duzele/ conducta de clătire. Resetați alarma apăsând butonul de oprire. Dacă alarma se produce din nou, contactați un tehnician de service.
<b>119</b>	Protector motor deconectat, pompă de spălare.	Motorul este supraîncărcat, programul este întrerupt.	Contactați un tehnician de service!
<b>130</b>	Placa IO nu a fost testată în timpul producției.	Placa de circuite IO nu a fost testată în timpul producției.	Contactați un tehnician de service!
<b>133</b>	Timp de clătire prea scurt.	Apa de clătire a fost evacuată prea rapid, cauzând clătirea insuficientă și încălzirea vaselor.	Contactați un tehnician de service!
<b>134</b>	Funcția de detectare a nivelului în rezervorul de clătire este nefuncțională.	Semnal incorect privind nivelul de la unul dintre senzorii de nivel din rezervorul de clătire.	Opriți mașina! Continuarea funcționării poate cauza deteriorarea altor componente. Contactați un tehnician de service!

<b>Error code</b>	<b>Meaning</b>	<b>Cause</b>	<b>Remedy</b>
<b>143</b>	Eroare ID.	Eroare de natură electrică, identitate în afara gamei.	Contactați un tehnician de service!
<b>144</b>	Tensiune de intrare incorectă la placa de circuite IO.	Tensiune de intrare incorectă la placa de circuite IO.	Continuarea funcționării poate cauza deteriorarea altor componente. Contactați un tehnician de service.

---

## 6 Note

---