

Granule Gastro[®]

Gebruikershandleiding



GRANULDISK[®]

Art. nr NL16235

Granuldisk behoudt zich het recht voor om technische wijzigingen in het product aan te brengen

We zijn niet aansprakelijk voor eventuele drukfouten.

www.granuldisk.com

Tel. +46 40 671 50 60

Inhoud

CE-CONFORMITEITSVERKLARING VOOR MACHINES	5
1 Algemene beschrijving en veiligheid	7
1.1 Aan de gebruiker	7
1.2 Veiligheidsvoorschriften	8
1.3 Technische gegevens	10
1.4 PowerGranules® en PowerGranules BIO®	13
1.5 SIMpel™ - informatie eenvoudig beschikbaar	15
2 Bediening	19
2.1 Opstarten	19
2.2 Vaatgoed laden	23
2.3 Bedieningspaneel	28
2.4 Starten en bedienen	29
2.5 Taalkeuze	32
2.6 Datum en tijd instellen	33
3 Dagelijks reinigen	35
3.1 PowerGranules verzamelen en reinigen	35
3.2 Binnenkant van de tank reinigen	38
3.3 Stilstand 's nachts en gedurende langere periodes	41
3.4 GD Memo™	42
4 HACCP Hygiëne- en bedrijfsdocumentatie	45
4.1 Algemeen	45
4.2 De gegevens aflezen van het bedieningspaneel	46
4.3 Opgetelde waarden voor elektriciteits- en waterverbruik	48
4.4 De bedrijfsgegevens via de USB-poort downloaden	49
5 Probleemoplossing en waarschuwingen	51
5.1 Meldingen	51
5.2 Foutcodes	53
6 Aantekeningen	59



CE-CONFORMITEITSVERKLARING VOOR MACHINES

Origineel

Richtlijn 2006/42/EG, bijlage II 1A

De fabrikant (en waar van toepassing zijn gemachtigde vertegenwoordiger):

Bedrijf: Granuldisk
Adres: Jägershillsgatan 13, 213 75 Malmö

Verklaart hierbij dat

Type machine: Granule pottenwasmachine voor
commerciële keukens
Nummer van machine: Granule Gastro®

Voldoet aan de vereisten van Machinerichtlijn 2006/42/EG.

Voldoet aan de toepasselijke vereisten van de volgende EG-richtlijnen:

2014/30/EU, EMC

2011/65/EU, WEEE

2012/19/EU, RoHS

De volgende geharmoniseerde normen zijn toegepast:

EN 60204-1:2018

SS-EN 60335-1:2012

SS-EN 60335-2-58:2019

SS-EN 55014-1:2017

SS-EN IEC 61000-6-1:2019

SS-EN IEC 61000-6-2:2019

SS-EN 61000-6-3:2007

IEC 61000-6-3:2006/AMD1:2010

De volgende andere normen en specificaties zijn toegepast:

SS-EN 1717:2000

SS-EN 13077:2018

Bevoegd om het technische dossier samen te stellen:

Naam: Staffan Stegmark
Adres: Jägershillsgatan 13, 213 75 Malmö

Handtekening:

Plaats en datum: Malmö, 26-04-2021

Handtekening:



Naam: Mikael Samuelsson
Functie: CEO

1 Algemene beschrijving en veiligheid

1.1 Aan de gebruiker

De Granule Gastro is een Granule-pannenvaatwasser – een pannenvaatwasser voor commerciële keukens die ontworpen is voor het wassen van potten en pannen.

Deze handleiding is uw gids voor correct gebruik van de Granule Gastro® pottenvaatwasser.

Granuldisk raadt aan om deze handleiding zorgvuldig te lezen om er zeker van te zijn dat de machine op de juiste manier wordt geïnstalleerd en veilig wordt gebruikt.

Zorg ervoor dat de handleiding gedurende de gehele levensduur van de machine altijd beschikbaar is.

Granuldisk aanvaardt geen aansprakelijkheid voor schade aan de apparatuur of andere schade of letsel veroorzaakt door het niet volgen van de aanwijzingen in deze handleiding.

Originele gebruikershandleiding.

1.2 Veiligheidsvoorschriften



OPMERKING

Lees de opmerkingen over veiligheid en instructies voor bediening in deze handleiding zorgvuldig door. Bewaar de bedieningsinstructies ter referentie zodat u deze later kunt raadplegen. Granuldisk aanvaardt geen aansprakelijkheid of garantie als de instructies voor veiligheid en bediening niet worden nageleefd.

Breng geen wijzigingen, toevoegingen of reconstructies aan in de pottenvaatwasser zonder toestemming van de fabrikant. Gebruik de pottenvaatwasser pas nadat u de gebruiksaanwijzing hebt gelezen en begrepen. Laat Granuldisk informatie verstrekken over de bediening en werking van de pottenvaatwasser.

Bedien de machine altijd zoals beschreven in deze bedieningshandleiding. Train operators in de bediening en het werken met de machine en breng hen op de hoogte van de veiligheidsinstructies. Herhaal de trainingssessies regelmatig om ongevallen te voorkomen.

Test voor uw veiligheid regelmatig de plaatselijke aardlekschakelaar (FI) door op de testknop te drukken.

Sluit de plaatselijke waterafsluitklep nadat het werk voltooid is. Schakel de plaatselijke netspanningsscheider uit nadat het werk voltooid is.

Het composietmateriaal in de granules is goedgekeurd voor gebruik in combinatie met voedsel.



WAARSCHUWING

De machine maakt gebruik van warm water. Vermijd contact met de huid vanwege verbrandingsgevaar!



WAARSCHUWING

Er bestaat gevaar voor uitglijden als er Granules op de vloer liggen.



WAARSCHUWING

Formaldehyde, dat gevaarlijk is bij inademing, kan worden gevormd als de originele granules die zijn gemaakt van POM-plastics, vlam vatten. Dit geldt niet voor de Power Granules BIO.

**WAARSCHUWING**

Vergrendel de kap tijdens de dagelijkse reiniging altijd in de bovenste stand met de veiligheidspen.

Plaats geen voorwerpen op de kap. Er is geen stop van de opwaartse beweging. Als voorwerpen de kap blokkeren, kan de apparatuur beschadigd raken.

**OPMERKING**

Voor het omgaan met en het gebruik van afwasmiddel en spoelglansmiddel met het product, raadpleegt u de instructies van de chemische fabrikant Gebruik producten van hoge kwaliteit voor het beste wasresultaat. Raadpleeg ook de informatie over afwasmiddel en spoelglansmiddel in de servicehandleiding.

1.3 Technische gegevens

ALGEMEEN

Ontwerp	Pottenwasser met kap Ronde, roterende roestvrijstalen korf
Buitenafmetingen	2339 (± 25) x 850 x 1002 mm H x B x D (open)
Gewicht	403 kg (gevulde machine) 310 kg (lege machine)
Tankinhoud	83 liter
Laadvermogen	220 liter (Ø 700 mm x 570 mm)
Hoeveelheid spoelwater	4 liter (ECO-programma) 8 liter (kort/normaal programma) Om 3600 HUE conform de hygiëne-richtlijn NSF/ANSI 3 te bereiken, is 8 liter vereist.
Granule-hoeveelheid	8 liter
Waswatertemperatuur	65 °C
Spoelwatertemperatuur	85 °C
Geluidsdrukkniveau	< 70 dB (A)

PROGRAMMA'S & CAPACITEIT

Wasprogramma's met Granules	Eco: 2 min, 10 sec
	Kort: 3 min, 20 sec (+30 sec met stoomreductie)
	Normaal 5 min, 20 sec (+30 sec met stoomreductie)
Wasprogramma's zonder Granules	Eco: 2 min, 10 sec
	Kort: 2 min, 40 sec (+30 sec met stoomreductie)
	Normaal: 4 min, 40 sec (+30 sec met stoomreductie)
Max. / normale capaciteit per uur pottenwasmodus (normale capaciteit incl. verwerking)	144/114 GN 1/1 of vergelijkbaar in ander keukengerei

Capaciteit per programma	6 GN 1/1 65 mm diepte of 3 GN 1/1 tot 200 mm diepte en 3 GN 1/1 tot 65 mm diepte, of vergelijkbaar in andere potten
--------------------------	---

ELEKTRISCHE AANSLUITING

Spanning**	3~ 400-415V/50 Hz + PE 3 ~ 230V/50 Hz + PE 3~ 380V/50 Hz + PE
Zekering (bij vermogen 11,9 kW)	25A (380V, 400V, 415V) 40A (230V)
Zekering (bij vermogen 16,9 kW)	32A (400V - 415V, 380V)
Frequentie	50 Hz
Maximaal vermogen	11,9 kW (gevuld met heet water) 16,9 kW (gevuld met koud water)
Motor waspomp	2,6 kW
Motor spoelpomp	0,37 kW
Boiler wastank*	9 kW bij vermogen 11,9 kW 14 kW bij vermogen 16,9 kW
Boiler spoeltank*	9 kW bij vermogen 11,9 kW 14 kW bij vermogen 16,9 kW
Beoordeling van de behuizing	IPX5

WATERAANSLUITING

Hardheid/Aansluiting	Totale hardheid: 3-7 °dH, 5-12 °TH, 53-125 ppm ¾" BSP mannelijk (DN20)
Aansluiting A	11,9 kW eenheid: 1-6 bar, 15 l/min, 55-65 °C (gevuld met heet water) 16,9 kW eenheid: 1-6 bar, 15 l/min, 5-65 °C (warm- of koudwateraansluiting) NB! Water van een omgekeerde osmose installatie en volledig onthard water mogen niet worden gebruikt.

Aansluiting B	11,9/16,9 kW eenheid: 1-6 bar, 15 l/min, < 20 °C (3-6 bar 15 l/min, met optie voor stoomreductie) < 20°C
---------------	---

VENTILATIE EN AFVOER

Ventilatie met stoomreductie	150 m ³ /u
Ventilatie zonder stoomreductie	400 m ³ /u
Warmte uitgestoten naar ruimte met stoomreductie (totaal/waarneembaar/latent)	1,2 kW / 0,4 kW / 0,8 kW
Warmte uitgestoten naar ruimte zonder stoomreductie (totaal/waarneembaar/latent)	1,6 kW / 0,4 kW / 1,2 kW
Afvoerpijp	Pijp Ø 32 mm (buitendiameter)
Afvoer	Capaciteitsbehoefte 50 l/min Geen afvoerpomp, afvoer door zwaartekracht De machine moet direct boven een afvoer worden geplaatst.

AFWASMIDDEL & SPOELGLANSMIDDEL

Afwasmiddel en spoelglansmiddel	Vereist. 230 VAC-sig-naal is verkrijgbaar vanuit aparte doos Max. belasting totaal 0,5 A
---------------------------------	---

* Niet gelijktijdig in gebruik

** Raadpleeg het machineplaatje voor specifieke gegevens van geleverde machines



OPMERKING

De Granule Gastro® wordt geleverd met een elektriciteitskabel van 2 meter die moet worden aangesloten op een goedgekeurde stroomonderbreker op de muur. De stroomonderbreker is niet bij de levering inbegrepen.

1.4 PowerGranules® en PowerGranules BIO®

- PowerGranules en PowerGranules BIO zijn speciaal ontworpen om te werken met de Granule potten- en pannenwasmachines van Granuldisk.
- Zij garanderen het beste wasresultaat, evenals de langste levensduur zowel voor zichzelf en als voor de machine.
- Het composietmateriaal in de PowerGranules is goedgekeurd voor gebruik in combinatie met voedsel.
- De PowerGranules BIO is een biologisch afbreekbare granule.

Verzameling van PowerGranules als onderdeel van de dagelijkse schoonmaak

- Plaats uw Granule-verzamelaar in de machine volgens de instructies in het gedeelte Dagelijkse schoonmaak van deze handleiding.
- Kies een "Granule collection program" door op "STOP" te drukken, wacht 3 seconden, druk vervolgens op de Granule-knop en houdt deze vast en druk op de knop Kort programma tot de tekst "Granule collecting program" op de display verschijnt.
- Voor een vlekkeloos schoon wasresultaat controleert u elke dag het aanbevolen niveau Granules (8 liter) bij het verzamelen van de PowerGranules. **Vul aan met PowerGranules als het niveau onder de horizontale niveaumarkering komt.**

Zie Afbeelding 23 *Granule-niveau controleren*

- Gebruik geen mengsel van PowerGranules en PowerGranules BIO® in de machine. Technisch gezien zal er geen schade ontstaan aan de vaatwasser, maar het afvalbeheer is anders (zie hieronder) en daarom raden wij aan de hele partij Granules te vervangen als u overschakelt op PowerGranules BIO®.

Vervanging van versleten PowerGranules

- Vervang de PowerGranules volgens de aanbevelingen in GDMemo™ (melding verschijnt om de 2.500 Granule-cycli). Voer het Granule-verzamelprogramma uit zoals hierboven beschreven en vervang de Granules door een nieuwe partij.
- Na het vervangen van de Granules, reset u de herinnering door op de STOP-knop te drukken, 3 seconden te wachten en vervolgens 5 maal op de Granule-knop te drukken. Na het resetten wordt er 2 seconden lang OK weergegeven op het display.
- Uitgewerkte Granules moeten worden behandeld als ongevaarlijk afval. Verpak gebruikte Granules in een plastic emmer met deksel of in een plastic zak alvorens ze aan te bieden voor afvalverwerking. PowerGranules kunnen worden gesorteerd als recyclebaar plastic of brandbaar afval. PowerGranules BIO® moeten worden gesorteerd als brandbaar afval of volgens de lokale regelgeving. PowerGranules BIO®

zijn biologisch afbreekbaar en kunnen daarom niet als plastic worden gerecycled.

1.5 SIMpel™ – informatie eenvoudig beschikbaar

Om het voor de operator gemakkelijker te maken om informatie over de machine en de bediening te vinden, is de machine voorzien van een QR-code.

De sticker is onder of naast de display aangebracht.



- 1 Scan de QR-code op de sticker.

Zie Afbeelding 1 *QR-code op de sticker*



Afbeelding 1 QR-code op de sticker

- 2 Na het scannen van de QR-code verschijnt het volgende.
(De interface kan variëren, afhankelijk van het gebruikte apparaat).

Zie Afbeelding 2 Menu

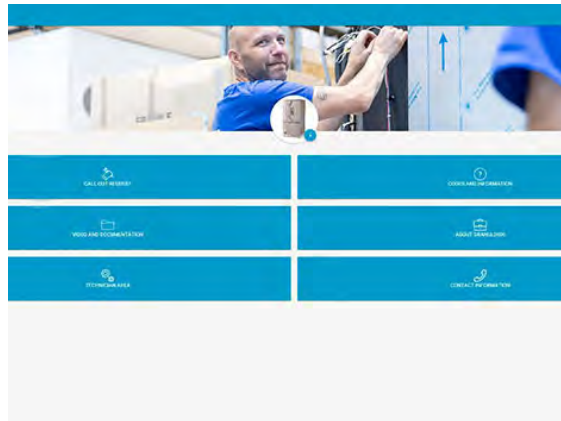

Afbeelding 2 Menu

- 3 Selecteer de taal rechts bovenin. Engels is standaard.

Toelichting bij de verschillende vakken:

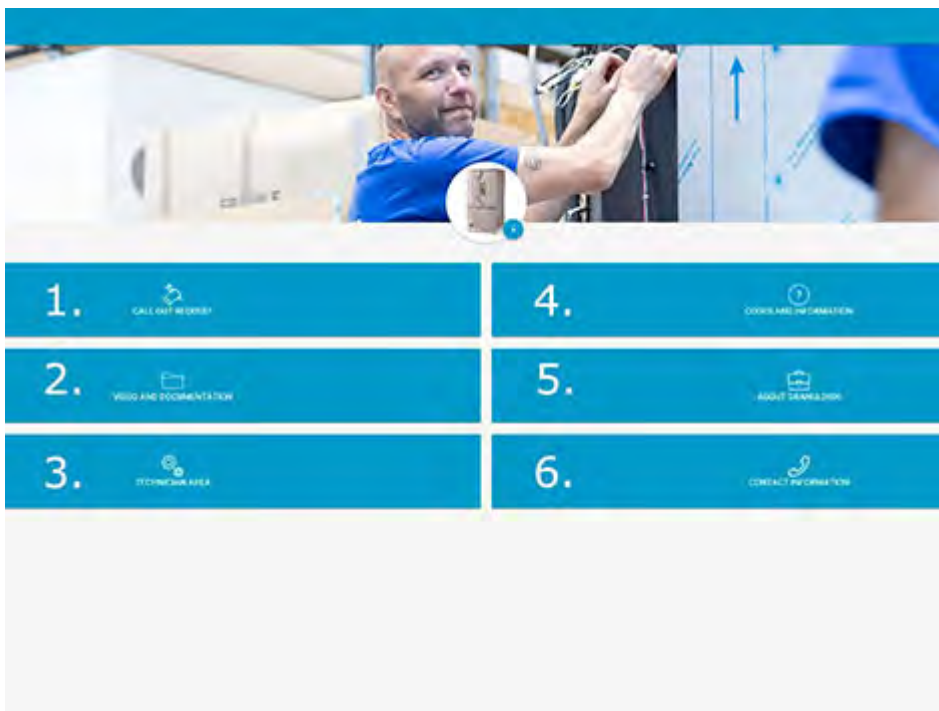

1. OPROEP	Vraag om service op de machine
2. VIDEO EN DOCUMENTATIE	Gebruikershandleidingen en video's van accessoires/dagelijkse reiniging
3. MONTEURS	Alleen voor monteurs/servicepartners
4. CODES EN INFORMATIE	Lijst met foutcodes

5. OVER GRANULDISK	Link naar onze website
6. CONTACTGEGEVENS	Contactgegevens van servicepartner

2 Bediening

2.1 Opstarten

- 1 Plaats het tankrooster.

Zie Afbeelding 3 *Tankrooster*

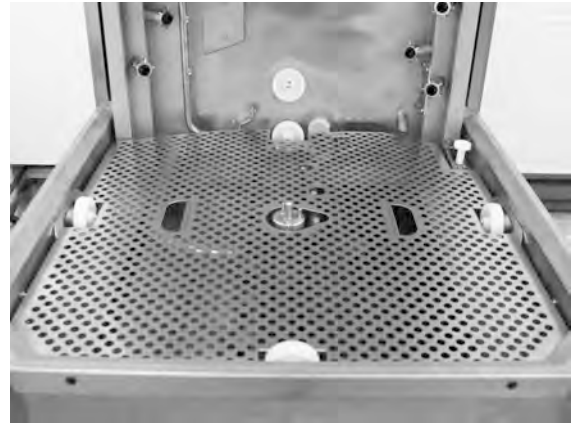

Afbeelding 3 Tankrooster

- 2 Plaats het korfwiel.

Draai rond totdat de korf op de pennen in het midden van het wiel valt.

Zie Afbeelding 4 *Korfwiel*



Afbeelding 4 Korfwiel

- 3 Leeg het Granule-reservoir met PowerGranules in het linkerdeel van de wastank.

Zie Afbeelding 5 *Vullen met Granules*

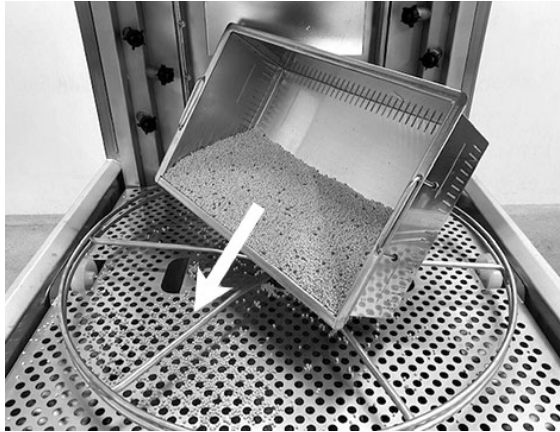

Afbeelding 5 Vullen met Granules

- 4 Sluit de aftapklep aan de voorzijde van de machine

Zie Afbeelding 6 *Aftapklep*



Afbeelding 6 Aftapklep

- 5 Zet de hoofdschakelaar aan.



OPMERKING

Plaats nooit voorwerpen op de kap.

Vullen met water

- 1 Druk op de knop Bevestigen (1) om de wastank te vullen.

Wastank vullen?



- 2 Als de kap omhoog staat, zal deze automatisch worden gesloten voordat het vullen start.
- 3 De machine wordt nu gevuld met water en opgewarmd tot de juiste temperatuur. Op het paneel knipperen de diodes van de programma-keuze (3-5) op volgorde met de diodes voor het wassen met of zonder Granules (6-7) tijdens het vullen. De volgende melding wordt weergegeven:

XX °C XX °C
Wastank wordt
gevuld

- 4 Vullen en verwarmen duurt ongeveer 20 minuten (warmwateraansluiting, +55°C). Bij een optionele koudwateraansluiting (+10 tot 12°C) duurt het vullen en verwarmen ongeveer 40 minuten. Als de wastank na het vullen nog niet de juiste temperatuur heeft bereikt, wordt de volgende melding weergegeven:

50 °C 60 °C
Wastank wordt
verwarmd, 65 °C

- 5 Klaar voor gebruik wanneer de juiste temperatuur in de wastank is bereikt.

Er wordt nu een vooraf geselecteerd programma weergegeven;

65 °C 70 °C

ECO-programma
met Granules
wastijd: 2:10

Keukengerie voorbereiden

- 1 Leeg maken en alle voedselresten afschrappen voordat u het keukengerie laadt

Zie Afbeelding 7 *Voedsel afschrappen*

- Inweken of schrobben is niet nodig.
- Geen gebruik van handzeep of vergelijkbaar (om schuimvorming te voorkomen wat kan leiden tot verdere problemen).



Afbeelding 7 Voedsel afschrappen

- 2 Potten en pannen die vochtige, eiwitrijke voedselresten bevatten, kunnen even worden afgespoeld voordat ze worden geladen.

2.2 Vaatgoed laden

Vaatgoed laden

Al het keukengerei moet met de binnenkant in de richting van de sproei-pijpen, dus naar de buitenzijde worden geladen. Het is belangrijk dat alle voorwerpen tijdens het wassen stevig op hun plaats zitten.

De korf plaatsen en verwijderen

De korf wordt op een aangrenzende tafel geladen. Druk op de pijlknop om de kap te openen. Schuif de waskorf in de machine. De korf is zodanig ontworpen dat u duidelijk kunt voelen of de korf goed is geplaatst.

Controleer of er niets uitsteekt aan de zijkanten of onderkant van de korf. De neerwaartse beweging van de kap of de rotatie van de korf mag niet worden belemmerd.

Zie Afbeelding 8 *Standaard waskorf*

Standaard waskorf (26426)

Capaciteit: 6 GN 1/1 65 mm of 3 GN 1/1 tot 200 mm + 3 GN 1/1 tot 65 mm. Voorzien van kleine haakjes die het mogelijk maken om tot 12 kleine bakken (1/4, 1/6, 1/9) direct in de waskorf te laden

Zie Afbeelding 8 *Standaard waskorf*



Afbeelding 8 Standaard waskorf

Geschikt voor 6 x GN 1/3

Geschikt voor 12 x kleine GN bakken. U heeft de keuze uit GN 1/4, GN 1/6, GN 1/9.

Zie Afbeelding 9 *Standaard waskorf*



Afbeelding 9 Standaard waskorf

Inzetstuk voor schalen (19992)

Moet worden geplaatst in standaard waskorf (26426). Ruimte voor 2 GN 2/1 of, 6 bakplaten 600x400 mm tot 20 mm rand en 2 GN 1/1 formaat schalen, tot 16 roosters, tot 8 snijplanken en GN 1/1 deksels.

Zie Afbeelding 10 *Inzetstuk voor schalen met GN 2/1*



Afbeelding 10 Inzetstuk voor schalen met GN 2/1

Geschikt voor roosters, snijplanken, bakplaten, platte schalen en GN 1/1 deksels.

Zie Afbeelding 11 *Inzetstuk voor schalen*



Afbeelding 11 Inzetstuk voor schalen

Houder voor kommen en pannen met geïntegreerde soeplepelhouder (13756)

Wordt in de standaard waskorf (26426) geplaatst en door kleine pennen in de bodem van de korf op zijn plaats gehouden. Capaciteit: tot 5-6 kommen of pannen. Bakken van circa 60 mm tot 170 mm diep kunnen worden gewassen.

In de netkorf in het midden van de houder kunnen soeplepels, gardes, spatels en dergelijke worden geladen. Lengte van soeplepel tot 500 mm.

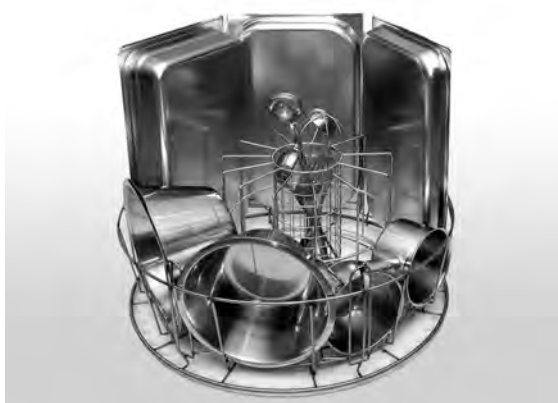

Afbeelding 12 Houder voor pannen en kommen

Zie Afbeelding 12 *Houder voor pannen en kommen*

Flexibele panhouder (13789)

Rubberen band met twee haken. De rubberen band wordt rond de pan geplaatst en aan de korf vastgehaakt. Let er bij het vast- en losmaken van de rubberen banden op dat de haken geen schade veroorzaken.

Zie Afbeelding 13 *Flexibele panhouder*

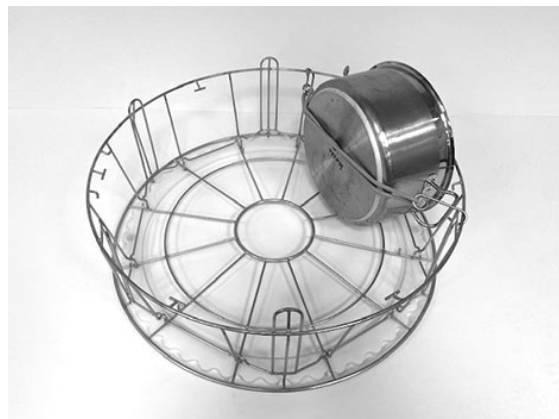

Afbeelding 13 Flexibele panhouder

Multiflex houder voor steelpannen, kleine kommen en zeven (20554)

Moet worden geplaatst in standaard waskorf (26426). Capaciteit: tot 3-4 steelpannen of tot 4-5 kleine kommen, zeven enz.

Zie Afbeelding 14 *Multiflex houder*

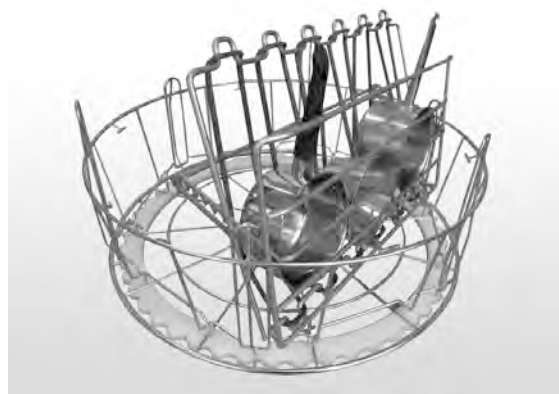

Afbeelding 14 Multiflex houder

Waskorf met bodemrooster (26140)

Dezelfde capaciteit als de standaard waskorf (26426). Het rooster aan de onderzijde voorkomt dat handvatten en dergelijke door de onderzijde van de korf steken.

Zie Afbeelding 15 *Waskorf met bodemrooster*



Afbeelding 15 Waskorf met bodemrooster

Pannerek (21423)

Voor 2 grote potten (200 mm) of 1 grote pot (400 mm). Te plaatsen in machine in plaats van standaard waskorf.

Zie Afbeelding 16 *Pannerek*



Afbeelding 16 Pannerek

Als u **één** grote pan in het pannerek zet, moet u een of twee flexibele panhouders gebruiken om de pan vast te zetten.

Haak de rubberen band vast, wikkel om de pan vast en haak de band vast aan de spijl aan de andere kant.

Zie Afbeelding 17 *Pannerek*



Afbeelding 17 Pannerek

Mand met deksel (21477)

Voor pollepels, gardes of kleinere lichte voorwerpen. Wordt in accessoire 19992 geplaatst.

Zie Afbeelding 18 *Netkorf met deksel*



Afbeelding 18 Netkorf met deksel

Inklapbare tafel (19570)

Kan voor of aan een van de zij-
kanten van de machine wor-
den geplaatst.

Zie Afbeelding 19 *Inklapbare
tafel*



Afbeelding 19 *Inklapbare tafel*

2.3 Bedieningspaneel

- 1 De knop Bevestigen wordt gebruikt om een vraag die op het display zichtbaar is met 'ja' te beantwoorden.



- 2 De STOP-knop wordt gebruikt om potentiële alarmen te resetten.

De knop wordt ook gebruikt om de slaapstand te activeren. Na 30 seconden gaat de displayverlichting uit en gaat de machine in de spaarstand. De rode led in de STOP-knop blijft branden in de spaarstand, maar alle functies van de machine zijn gedeactiveerd.

Druk op een willekeurige knop om de machine weer te activeren.

In de spaarstand worden de wastank en de spoeltank niet verwarmd.

- 3 Start ECO-programma
- 4 Start Kort programma
- 5 Start Normal programma
- 6 Wassen met Granules
- 7 Wassen zonder Granules
- 8 Kap omhoog en omlaag

2.4 Starten en bedienen

1 Druk op de knop Bevestigen (1)

- Als de temperatuur in de wastank bij de eerste start lager is dan 65 °C, dan gaat de machine verder met verwarmen nadat de wastank is gevuld.
- Wassen met een te lage temperatuur geeft meer kans op schuimvorming en op voorwerpen die niet hygiënisch schoon zijn.
- Herprogrammering mag uitsluiten door een bevoegd persoon worden uitgevoerd.

62°C (knippert) 59°C
Wastank wordt
verwarmd, 65°C

2 Selecteer wassen met of zonder Granules (6) of (7). Kies een programma zonder Granules voor licht vervuilde pannen, geperforeerde houders, doorzichtig plastic of kookgerei met een teflonlaag. Kies voor normaal tot sterk vervuilde potten en pannen een krachtige Granule-cyclus om het keukengerei schoon te krijgen.

3 Kies en start de gewenste wastijd (3), (4) of (5)

ECO

2 min, 10 sec (met Granules)

2 min, 10 sec (zonder Granules)

Kort

3 min, 20 sec (met Granules)

2 min, 40 sec (zonder Granules)

+ 30 sec met optionele stoomreductie

Normaal

5 min, 20 sec (met Granules)

4 min, 40 sec (zonder Granules)

+ 30 sec met optionele stoomreductie

65°C 85°C
ECO-programma
met Granules
Resterende tijd: 2:10

4 Zodra het wasprogramma is voltooid, gaat de kap omhoog en gaat de machine in de stand-by stand. Het laatst gebruikte programma wordt weergegeven op het display, bijvoorbeeld:

65°C 85°C

ECO-programma
met Granules
Wastijd: 2:10



WAARSCHUWING

De kap kan niet worden geopend totdat het wasprogramma is voltooid.

- 5 Sluit de kap door op knop (8) te drukken als u niet direct een ander wasprogramma uitvoert. Dit bespaart energie en vermindert de verdamping uit de wastank.

De machine stoppen tijdens een wascyclus

- Schakel gedurende 30 seconden over naar wassen met water om alle Granules af te spoelen. Druk dan op STOP (2).
- In geval van nood: druk gewoon op STOP (2).



OPMERKING

Er kunnen zich nog resten afwasmiddel op het keukengerei bevinden. Dit moet daarom opnieuw gewassen worden voordat het uit de machine wordt genomen. Tap de machine nooit af na een noodstop! (Als er Granules zonder water in de pomp achterblijven, kan de waaier vastlopen.)

Oververhittingsbeveiliging resetten

Reset de oververhittingsbescherming als foutcodes 104 en 105 optreden.

- 1 Leeg de wastank.
- 2 Reinig de niveausensor.
- 3 Schroef de zwarte dop los.

- 4 Reset de oververhittingsbeveiliging door met een kleine schroevendraaier op de resetknop in de beveiliging te drukken. Als de beveiliging geactiveerd is, hoort u een klik wanneer deze wordt gereset.

Zie Afbeelding 20 *Toegang tot oververhittingsbeveiligingen*



Afbeelding 20 Toegang tot oververhittingsbeveiligingen

- 5 Neem contact op met een servicemonteur als de foutcode in de komende uren opnieuw optreedt.

Vaatgoed inspecteren

- 1 Bekijk de potten en pannen na ieder programma/
- 2 Om er zeker van te zijn dat er geen Granules achterblijven, zet u alle keukengerei (containers, pannen enz.) ondersteboven, alvorens de items uit de machine te halen.
- 3 Verwijder Granules die kunnen vastzitten in hoeken, randen en andere ontoegankelijke plaatsen

Zie Afbeelding 21 *Controleer of er geen korrels vastzitten.*



Afbeelding 21 Controleer of er geen korrels vastzitten.

2.5 Taalkeuze

U wijzigt de taalinstellingen als volgt:

- 1 Druk op de STOP-knop, laat deze los en wacht 3 seconden.



- 2 Druk op de (4) "Kort programma" knop. vijf keer.
- 3 Op het display wordt het volgende weergegeven:

```
Taal
< English >
Selecteer Terug
```

- 4 Druk op de knop Bevestigen voor 'Kiezen'.
- 5 Scroll met de knoppen voor ECO- (3) of Normaal (5) programma, om door de lijst van talen te gaan.

```
Taal
< English >
OK Annuleren
```

- 6 Kies een taal door op de knop Bevestigen (1) te drukken; OK.
- 7 Druk op de STOP-knop (2) om de programmering af te sluiten.

2.6 Datum en tijd instellen

U wijzigt de datum en tijd als volgt:

- 1 Druk op STOP (2) en druk vervolgens op de Kort programma knop (4) 5 keer en 1 keer op de ECO-programmaknop (3).

```
Wijzig datum en
tijd
ddmmyy hh:mm
210101 13:00
Kies Terug
```



- 2 Druk op de functietoets (1) om de datum en tijd te wijzigen.

```
Wijzig datum en
tijd
ddmmyy hh:mm
210101 13:00
OK Annuleren
```

- 3 Pas datum en tijd aan met de knop Normaal programma (5) om naar rechts te gaan. ^^ markeert welk nummer kan worden gewijzigd. Gebruik de Kort programma knop (4) om omhoog en Granule-knop (6) om omlaag te wijzigen.
- 4 Druk op de functietoets (1) voor OK en om nieuwe instellingen op te slaan. Druk op de STOP-knop (2) om de programmering af te sluiten.

3 Dagelijks reinigen

3.1 PowerGranules verzamelen en reinigen

- 1 Gebruik het Granule-reservoir



Afbeelding 22 Granule-reservoir

- 2 Plaats het Granule-reservoir op het korfwiel. Het moet zo strak mogelijk tegen de kap worden geplaatst. Hierdoor zal het Granule-reservoir lichtjes kantelen.

Zie Afbeelding 22 *Granule-reservoir*

- 3 Sluit de kap en start het Granule-verzamelprogramma zoals hieronder wordt beschreven.

Granule-verzamelprogramma:

Druk eerst op de STOP-knop (2).

Houd de knoppen Kort programma (4) en de Granule-programma (6) tegelijkertijd gedurende 3 seconden ingedrukt.

65°C 70°C
Granule-verzamel
programma
Wastijd: 5:10



OPMERKING

Er al geen wasmiddeldosering en geen verwarming van de was- of spoeltank plaatsvinden tijdens het verzamelprogramma.

- 4 Zodra het korrelverzamelprogramma is voltooid, wordt een bericht weergegeven:

- Van 2500 tot 501 programma's: Granule-niveau controleren (om de 10 verzamelprogramma's)
- Van 500 tot 251 programma's: Geen bericht (gaat terug naar STOP-modus)
- Van 250 naar 1 programma: Granules bestellen (na elk verzamelprogramma)
- Vanaf 0 programma: Granules nu vervangen (na elk verzamelprogramma tot bericht wordt gereset)

Vul zo nodig granules bij. Het afwasresultaat is slechter als het granule-niveau te laag is.

- 5 Als de kap wordt geopend, gaat de machine terug naar de STOP-modus.
- 6 Neem het gevulde Granule-reservoir uit de machine en spoel de Granules grondig af. Zorg ervoor dat er geen voedselresten achterblijven.
- 7 Controleer of het Granule-niveau tot aan de horizontale streep in het Granule-reservoir reikt

Zie Afbeelding 23 *Granule-niveau controleren*



Afbeelding 23 Granule-niveau controleren



OPMERKING

Niet 100% van de Granules wordt verzameld. Er kan 1-2 deciliter kan in de tank achterblijven.



OPMERKING

Te veel of te weinig Granules hebben een nadelig effect op de wasresultaten. Bij te veel Granules kunnen ook de sproeikoppen verstopt raken.



OPMERKING

Gebruik geen desinfectiemiddel of andere schoonmaakmiddelen om de Granules te reinigen. Het residu van deze producten veroorzaakt schuimvorming in de machine met een slecht wasresultaat als gevolg.

3.2 Binnenkant van de tank reinigen

- 1 Druk op de knop STOP (2) en open de aftapklep om de wastank te legen.

Zie Afbeelding 24 Aftapklep



Afbeelding 24 Aftapklep

- 2 Zet de kap vast in de bovenste stand.

Zie Afbeelding 30 Kapvergrendeling

- 3 Zet de hoofdschakelaar uit.

- 4 Til het korfwiel eruit. Til vervolgens het tankrooster eruit. Reinig en spoel de onderdelen met water.

Zie Afbeelding 25 Tankrooster

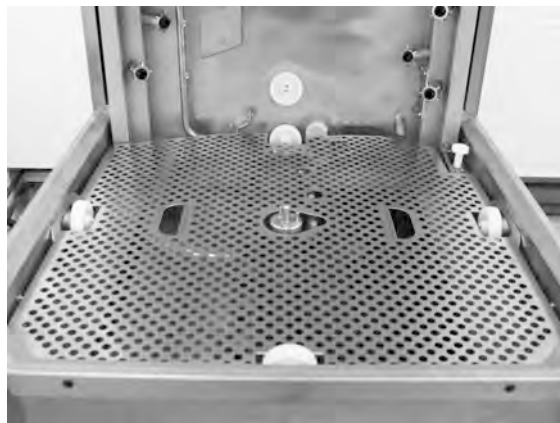

Afbeelding 25 Tankrooster

- 5 Spoel de binnenkant van de tank met schoon water.

- 6 Reinig en spoel de Granule-demper met water.

Reinig het geperforeerde oppervlak van de Granule-demper en controleer of er geen granules zijn achtergebleven.

Zie Afbeelding 26 *Granule-demper*



Afbeelding 26 Granule-demper

- 7 Controleer of de afdichtstrip van de Granule-demper onbeschadigd is.
- 8 Controleer en reinig de wassproeiers. Draai zo nodig de buitenste ring los om te controleren op verstoppingen.
- 9 Reinig en spoel de bodemzeef (A) met water. Controleer of er geen voedselresten op de zeef zitten.

Zie Afbeelding 27 *Bodemzeef en niveausensor*

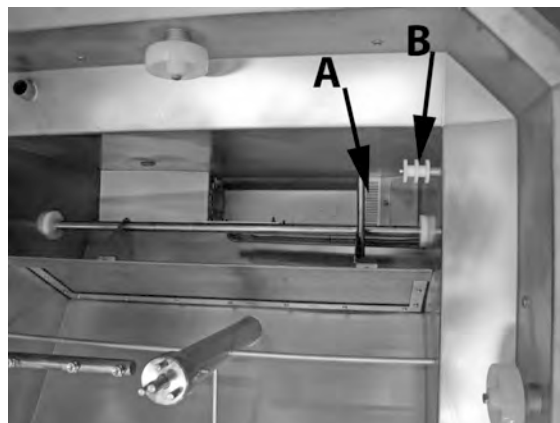

Afbeelding 27 Bodemzeef en niveausensor

- 10 Veeg de niveausensor (B) schoon.

Zie Afbeelding 27 *Bodemzeef en niveausensor*

- 11 Veeg het vet van de kapafdichtingen.

- 12 Controleer of de rollers die het korfwiel ondersteunen, ongehinderd draaien.

- 13 Controleer de werking van de overloopkraan. Reinig zo nodig.

Zie Afbeelding 28
Overloopkraan



Afbeelding 28 Overloopkraan

- 14 De bovenkant moet worden afgeveegd wanneer nodig of minimaal eens per maand.
- 15 Scan de QR-code voor een instructievideo en bekijk de dagelijkse reiniging op Youtube

Zie Afbeelding 29 *QR-code*



Afbeelding 29 QR-code



OPMERKING

*De buitenkant van de machine mag **niet** met een hogedrukspuit worden gereinigd.*

Gereinigde onderdelen terugplaatsen

- Plaats de bodemzeef als deze is losgeschroefd.
- Plaats het tankrooster
- Plaats het korfwiel

3.3 Stilstand 's nachts en gedurende langere periodes

- Zorg ervoor dat wastank leeg is na het schoonmaken.
- Zet de kap in de bovenste stand en voorkom dat hij omlaag komt met de meegeleverde pen
- Laat de pen zitten zolang de machine buiten werking is.

Zie Afbeelding 30 *Kapvergrendeling*

- PowerGranules moeten in het Granule-reservoir in de machine worden bewaard.
- Bij langere stilstand moet water op de bodem van de tank worden verwijderd met een spons of absorberende doek
- Controleer na langere stilstand de werking van de machine volgens de onderhoudshandleiding, eventueel met de hulp van een onderhoudsmonteur.



Afbeelding 30 Kapvergrendeling

3.4 GD Memo™

GD Memo is een geïntegreerde functie die de gebruiker informeert over de belangrijkste onderhoudseisen van de machine. Met GD Memo is het mogelijk om optimale wasresultaten te garanderen, storingen tijdens piekuren te voorkomen en de laagst mogelijke bedrijfskosten te realiseren. Deze functie is geïntegreerd in het bedieningspaneel en geeft de volgende informatie:



1. Tijd om waswater te verversen

— om een goed wasresultaat te garanderen. De knop "Wassen zonder granules" [7] knippert en het bericht "Water vervangen" wordt weergegeven in de display. Deze melding verdwijnt automatisch zodra het water is verversd. De melding kan ook als volgt worden gereset: druk op knop Stop [2], laat de knop los, wacht 3 seconden en druk vervolgens vijf keer op de knop [7]. Na het resetten wordt er 2 seconden lang OK weergegeven op de display. Deze herinnering verschijnt na elke 30 wascycli in de voorinstelling. Het aantal wasbeurten kan variëren van 15 tot 40.

2. Tijd om Granules te vervangen

— om de waskracht van de machine te behouden. De knop "Wassen met granules" [6] knippert en het bericht "Nu Granules vervangen! Zie instructies op de container" wordt weergegeven op de display. Vervang de Granules en reset de herinnering als volgt: druk op de knop STOP [2], wacht 3 seconden en druk vervolgens vijf keer op de Granule-knop [6]. Na het resetten wordt er 2 seconden lang OK weergegeven op de display. De herinnering voor het vervangen van Granules

verschijnt na elke 2500 wascycli. De procedure voor het resetten van het alarm staat ook op de Granule-container zodat deze altijd bij de hand is.

3. Tijd voor periodiek onderhoud

- om dure reparaties en onnodige storingen te voorkomen. De STOP-toets [2] knippert en er wordt een bericht weergegeven op de display. Dit is "Tijd voor de onderhoud 1", "Tijd voor onderhoud 2" of "Tijd voor onderhoud 3", afhankelijk van het soort onderhoud dat nodig is. De volgorde voor serviceoproepen is: 1, 2, 1, 3, 1, 2, 1, 3... Het telefoonnummer van het servicebedrijf of Granuldisk wordt weergegeven onder het servicebericht. De herinnering kan worden gereset door een geautoriseerde servicetechnicus nadat de service is uitgevoerd. Na het resetten wordt er 2 seconden lang OK weergegeven op de display. Het servicebericht verschijnt elke 10.000 programma's of eens in de 20 maanden, afhankelijk van wat zich het eerst voordoet.

Alarmprioriteit

- 'Water verversen' heeft altijd de eerste prioriteit.
- Nadat het water is verversed en de melding is gereset, kan de volgende melding worden weergegeven.
- De meldingen 'Granules vervangen' en 'Tijd voor servicebeurt' hebben de tweede prioriteit en worden afwisselend weergegeven als ze tegelijkertijd optreden.
- De herinneringen knipperen totdat berichten worden gereset.

4 HACCP Hygiëne- en bedrijfsdocumentatie

4.1 Algemeen

Granuldisk Documentatie Tool, GDTdirect™, is een geïntegreerde functie voor documentatie van de bedrijfsparameters en de HACCP kritische controlepunten van de pottenwasmachine. U kunt de volgende informatie bekijken:

- De bedrijfsgegevens voor de laatste 200-wasprogramma's worden rechtstreeks op het scherm van het bedieningspaneel weergegeven.
- De bedrijfsgegevens van de laatste 200 uitgevoerde wasprogramma's kunnen bovendien via de USB-poort worden gedownload. In het geëxporteerde rapport staan ook de datums van de laatste service-interventie en de laatste vervanging van Granules (datum waarop het alarm werd gereset).
- Verzameld verbruik van water en elektriciteit sinds de start van de machine.

4.2 De gegevens aflezen van het bedieningspaneel

- 1 Druk op de STOP-knop (2), laat deze los en wacht 3 seconden.
- 2 Druk op "Kort programma" (4), vijf keer.
- 3 Gebruik de knop "ECO-programma" (3) of knop "Normaal programma" (5) totdat "lees bedrijfsgegevens" op de display verschijnt. Bevestig uw keuze door de knop Bevestigen te drukken (1).
- 4 Operationele gegevens voor de laatste programma-run worden weergegeven op de display;

200121 15:19 SG 65/85 OK

De informatie is als volgt gedefinieerd:

- Datum: 21 januari 2020
- Tijd: 15.19 19 minuten over 3 's middags
- Programmatype; E, S, N gelijk equivalent voor Eco, Kort en Normaal programma
- Wassen met Granules: wordt aangeduid met een 'G'. Bij wassen zonder Granules is dit vakje leeg
- 65: geeft de gemiddelde temperatuur in de wastank tijdens het wassen aan.
- 85: geeft de minimumtemperatuur in de spoeltank tijdens het spoelen aan
- OK; geeft aan dat wordt gespoeld met het volledige volume (dit is standaard ingesteld voor de programma's Kort en Normaal). "NA" (niet van toepassing) geeft aan dat wordt gespoeld op tijd (dit is standaard ingesteld voor het programma ECO en alle COMBI/PLUS-modi).



OPMERKING

Als het wasprogramma is geannuleerd vanwege een bedrijfsfout of technische fout, wordt de temperatuurindicatie niet opgenomen en wordt in plaats daarvan "fout" plus een foutcode weergegeven.

200121 15:19 SG Fout 103

- 5 Als u informatie wilt bekijken over het programma dat eerder is uitgevoerd, bladert u heen en weer in de lijst met de knop "ECO-programma" (3) of de knop „Normaal programma“ (5).
- 6 Druk op de knop Bevestigen (1) om het bladeren te stoppen en de lijst te verlaten.

- 7 Druk op de STOP-knop (2) om terug te gaan naar de bedrijfsmodus.

4.3 Opgetelde waarden voor elektriciteits- en waterverbruik

- 1 Herhaal stappen 1-3 op de vorige pagina om het gebruikersmenu te openen, maar kies "Verzameld stroom en water" in stap 3.
- 2 De opgetelde waarden die worden berekend op basis van de bedrijfsgegevens, worden weergegeven. De waarden hebben een foutmarge van ongeveer 10%.
- 3 Waarden worden bijvoorbeeld als volgt gepresenteerd:

Opgetelde kWh: 125

Opgetelde liters: 256

N.B. Als de printplaat van de machine wordt vervangen, wordt de teller teruggezet.

4.4 De bedrijfsgegevens via de USB-poort downloaden

- 1 Druk op STOP.
- 2 Plaats een USB-stick.

De USB-poort bevindt zich aan de rechterkant van de machine.

Zie Afbeelding 31 *USB-poort*



Afbeelding 31 USB-poort

- 3 Houd de knoppen ECO en Normaal programma gedurende 2 seconden ingedrukt.
- 4 Na 10 seconden gaat het groene lampje aan.
- 5 Zodra het groene lampje uit gaat, kunt u de USB-stick verwijderen.
- 6 Zorg ervoor dat het de beschermende beschermdop wordt gesloten door er stevig op te drukken na elk gebruik!

5 Probleemoplossing en waarschuwingen

5.1 Meldingen

- Gebruikersgerelateerde meldingen zijn de codes 116, 118, 120, 124 en 132. Ze verschijnen met een bericht op de display. In de tabel hieronder krijgt u meer informatie over deze meldingen.
- Wanneer een waarschuwing wordt weergegeven, wordt het programma altijd onderbroken.
- Na controle en behandelen van het probleem kan de waarschuwing worden gereset door op de stopknop te drukken.

Error code	Meaning	Cause	Remedy
116	Laag waterniveau, schuimprobleem.	Er treedt schuimvorming op in de machine	Gebruik geen schoonmaakmiddel dat is bestemd voor de handwas. Vervang het waswater. Neem contact op met de leverancier van het reinigingsmiddel als de problemen met schuimvorming aanhouden. Reset het alarm door op de STOP-knop te drukken.
118	Aftapklep niet gesloten	De aftapklep is gedurende een actief proces in de machine open gegaan.	Sluit de aftapklep en reset het alarm door op de STOP-knop te drukken.
120	Korfaandrijving geblokkeerd	Iets verhindert de rotatie van de korf.	Controleer of er niets vastzit tussen de korf en het korfwiel. Reset het alarm door op de STOP-knop te drukken.

Error code	Meaning	Cause	Remedy
124	Beveiliging tegen beklemming is geactiveerd	Iets verhindert het sluiten van de kap.	Verwijder het voorwerp dat de kapbeweging hindert, laad het vaatgoed zo nodig opnieuw in de korf. Controleer de bewegingsmechanica van de kap.
132	Reinig niveausensor	Niveausensor is waarschijnlijk vuil of water is niet verversed na een langere periode van stilstand.	Verlaag het waterniveau en reinig de niveausensor in de wastank. Vul de tank weer bij. Als de sensor al is gereinigd, kunt u de fout resetten en de machine in de verwarmingsstand zetten om verder te verwarmen.

5.2 Foutcodes

In de tabel hieronder ziet u de betekenis van de foutcodes.

Error code	Meaning	Cause	Remedy
001		Programma onderbroken door bediener.	Deze foutcode wordt alleen weergegeven bij het lezen van bedrijfsgegevens.
103	Motorbeschermers voor spoelpomp geactiveerd.	De motor is overbelast. Het programma is onderbroken.	Neem contact op met een servicemonteur!
104	Oververhittingsbeveiliging voor spoelpomp geactiveerd, programma is onderbroken.	De spoeltankverwarming is oververhit.	Reinig niveausensor. Reset oververhittingsbeveiliging. Neem contact op met een servicemonteur als de foutcode binnen enkele uren opnieuw verschijnt.
105	Oververhittingsbeveiliging van wastank is geactiveerd, programma is onderbroken	De wastankverwarming is oververhit.	Reinig niveausensor. Reset oververhittingsbeveiliging. Neem contact op met een servicemonteur als de foutcode binnen enkele uren opnieuw verschijnt.
107	Temperatuur niet bereikt in wastank	De temperatuur in de wastank is niet bereikt, programma is onderbroken.	Reset het alarm door op de STOP-knop te drukken. Neem contact op met een servicemonteur als het alarm opnieuw optreedt.

Error code	Meaning	Cause	Remedy
108	Temperatuur niet bereikt in spoeltank	De temperatuur in de spoeltank is niet bereikt. Het proces is onderbroken.	Reset het alarm door op de STOP-knop te drukken. Neem contact op met een service-monteur als het alarm opnieuw optreedt.
110	Temp. sensor spoeltank defect	De temperatuursensor in de spoeltank is defect.	Neem contact op met een servicemonteur!
111	Temperatuur-sensor van wastank werkt niet	De temperatuursensor in de wastank is defect	Neem contact op met een servicemonteur!
112	Waterniveau te laag in spoeltank	Het niveau in de spoeltank is te ver gedaald.	Neem contact op met een servicemonteur!
113	Waterniveau te laag in wastank	Het niveau in de wastank is te ver gedaald.	Neem contact op met een servicemonteur!
114	Lange vultijd wastank.	De tijdslimiet voor het vullen van de wastank is overschreden.	Controleer de watertoevoer naar de machine en de spoelpomp. Reinig de spoelsproeiërs. Reset het alarm door op de STOP-knop te drukken. Neem contact op met een service-monteur als het alarm opnieuw optreedt.

Error code	Meaning	Cause	Remedy
115	Lange vultijd spoeltank	De tijdslimiet voor het vullen van de spoeltank is overschreden.	Controleer de watertoevoer naar de machine en de magneetklep voor het vullen van de spoeltank. Reset het alarm door op de STOP-knop te drukken. Neem contact op met een servicemonteur als het alarm opnieuw optreedt.
117	Lange spoeltijd.	Te lange spoeltijd. Het juiste watervolume wordt niet op tijd bereikt.	Reinig de spoelproeiers. Reset het alarm door op de STOP-knop te drukken. Neem contact op met een servicemonteur als het alarm opnieuw optreedt.
119	Motorbeschermers, waspomp geactiveerd.	De motor is overbelast. Het programma is onderbroken.	Neem contact op met een servicemonteur!
121	Motorbeveiliging, boosterpomp geactiveerd.	De motor is overbelast.	Neem contact op met een servicemonteur!
122	Onjuiste neerwaartse kapbeweging.	Kap ging niet op tijd open. (Langer dan 20 seconden)	Controleer inkomend water. Reset het alarm door op de STOP-knop te drukken. Neem contact op met een servicemonteur als het alarm opnieuw optreedt.

Error code	Meaning	Cause	Remedy
123	Onjuiste opwaartse beweging kap	Kap ging niet op tijd open. (Langer dan 20 seconden).	Controleer inkomend water. Reset het alarm door op de STOP-knop te drukken. Neem contact op met een servicemonteur als het alarm opnieuw optreedt.
125	Onjuiste kapbeweging, veiligheidsschakelaar	De veiligheidsschakelaar heeft niet binnen 5 seconden na het openen van de kap een signaal naar de besturingseenheid gestuurd.	Neem contact op met een servicemonteur!
127	Veiligheidsschakelaar werkt niet goed	De veiligheidsschakelaar geeft foutieve signalen.	Neem contact op met een servicemonteur!
130	I/O-printplaat niet getest op product.	De I/O-printplaat is niet getest op product.	Neem contact op met een servicemonteur!
133	Korte spoeltijd.	Spoelwater werd te snel weggepompt, waardoor vaatgoed onvoldoende werd verwarmd en gespoeld.	Neem contact op met een servicemonteur!
134	Niveaudetectiefunctie in de spoeltank werkt niet	Onjuist niveausignaal van een van de niveausensoren in de spoeltank.	Zet de machine UIT! De machine blijven gebruiken kan schade aan andere onderdelen veroorzaken. Neem contact op met een servicemonteur!
143	ID-fout.	Elektrische fout, identiteit buiten bereik.	Neem contact op met een servicemonteur!

Error code	Meaning	Cause	Remedy
144	Verkeerde ingangsspanning op I/O-printplaat	Verkeerde ingangsspanning op I/O-printplaat	De machine blijven gebruiken kan schade aan de machine veroorzaken. Neem contact op met een servicemonteur.
145	Schakelaar voor kap omhoog is kapot.	Sensorsysteem voor kap werkt niet.	Neem contact op met een servicemonteur!

6 Aantekeningen
