

Granule Gastro®

Käyttöopas



NOR:DISK
CLEAN SOLUTIONS

Art. no FI16235

Nordisk Clean Solutions retains the right to make technical changes to the products.

No responsibility is taken for any printing errors.

www.nordiskclean.com

Tel. +46 40 671 50 60

Sisällysluettelo

EU – KONEIDEN VAATIMUSTENMUKAISUUSVAKUUTUS	5
1 Yleinen kuvaus ja turvallisuus	7
1.1 Käyttäjälle	7
1.2 Turvamääräykset	8
1.3 Tekniset tiedot	10
1.4 Rakeet	13
1.5 SIMpel™ – tietojen helppo saanti	14
2 Käyttäminen	17
2.1 Käynnistys	17
2.2 Ladataan pesuvälineitä	21
2.3 Ohjauspaneeli	26
2.4 Käynnistys ja toiminta	27
2.5 Kielen valinta	30
2.6 Päivämäärän ja kellonajan asettaminen	31
3 Päivittäinen puhdistus	33
3.1 Rakeiden kerääminen ja puhdistaminen	33
3.2 Säiliön sisäpuolen puhdistaminen	35
3.3 Yön kestävät ja pitemmät joutoajat	38
3.4 GD Memo™	39
4 HACCP-toiminnot ja hygieniatiedot	41
4.1 Yleistä	41
4.2 Tietojen tarkasteleminen ohjauspaneelissa	42
4.3 Sähkön- ja vedenkulutuksen koontitiedot	43
4.4 Toimintatietojen lataaminen USB-liitännän kautta	44
5 Vianmääritys ja varoitukset	45
5.1 Käyttäjään liittyvät ilmoitukset	45
5.2 Virhekoodit	47
6 Muistiinpanoja	51



EU – KONEIDEN VAATIMUSTENMUKAISUUSVAKUUTUS

Alkuperäinen
Direktiivi 2006/42/EU, liite II 1A

Valmistaja (ja tarvittaessa tämän valtuutettu edustaja):

Yritys: Nordisk Clean Solutions
Osoite: Jägershillsgatan 13, 213 75 Malmö

Täten vakuuttaa, että

Konetyyppi: Granule -pata- ja kattilapesukone
ammattikeittiöihin
Koneen numero: Granule Gastro®

Täyttää konedirektiivin 2006/42/EU vaatimukset.

Täyttää seuraavien EU:n direktiivien sovellettavat vaatimukset:

2014/30/EU, EMC

2011/65/EU, RoHS

2012/19/EU, WEEE

Seuraavia yhdenmukaistettuja standardeja on sovellettu:

EN 60204-1:2018

SS-EN 60335-1:2012

SS-EN 60335-2-58:2019

SS-EN 55014-1:2017

SS-EN IEC 61000-6-1:2019

SS-EN IEC 61000-6-2:2019

SS-EN 61000-6-3:2007

IEC 61000-6-3:2006/AMD1:2010

Seuraavia muita standardeja ja määritelmiä on sovellettu:

SS-EN 1717:2000

SS-EN 13077:2018

Valtuutettu kokoamaan tekninen tiedosto:

Nimi: Staffan Stegmark
Osoite: Jägershillsgatan 13, 213 75 Malmö

Allekirjoitus:

Paikka ja päiväys: Malmö, 26,04.2024
Allekirjoitus:



Nimi: Mikael Samuelsson
Asema: TOIMITUSJOHTAJA

1 Yleinen kuvaus ja turvallisuus

1.1 Käyttäjälle

Granule Gastro on raepatapesukone: ammattikeittiöihin patojen ja kattiloiden pesuun suunniteltu raepesukone.

Tämä on opas kattilanpesukoneen Granule Gastro® oikeaan käyttöön.

Nordisk Clean Solutions kehottaa perehtymään ohjeeseen tarkasti sen varmistamiseksi, että konetta käytetään oikein turvallisuutta vaarantamatta.

Säilytä käyttöopas koneen koko käyttöiän ajan.

Nordisk Clean Solutions ei vastaa laitevauriosta tai muusta vahingosta, jonka syynä on se, ettei käyttäjä ole noudattanut käyttöohjeen ohjeita.

Alkuperäinen käyttöohje.

1.2 Turvamääräykset



HUOM

Lue tämän käyttöohjeen turvallisuus- ja käyttöohjeet huolellisesti. Säilytä käyttöohje tulevaa tarvetta varten. Nordisk Clean Solutions ei vastaa vahingoista eikä takuu ole voimassa, jos näitä turvallisuus- ja käyttöohjeita ei noudateta.

Älä tee muutoksia, lisäyksiä tai muutoksia pata- ja kattilapesukoneeseen ilman valmistajan hyväksyntää. Käytä pata- ja kattilapesukonetta vasta, kun olet lukenut ja ymmärtänyt käyttöohjeen. Nordisk Clean Solutions antaa tietoja pata- ja kattilapesukoneen käytöstä ja toiminnasta.

Käytä konetta aina tässä käyttöohjeessa kuvatulla tavalla. Kouluta käyttöhenkilöstöä koneen käsittelyssä ja kerro heille turvallisuusohjeista. Toista harjoitukset säännöllisin väliajoin onnettomuuksien estämiseksi.

Testatkaa paikallisen vikavirtakatkaisimen (FI) toiminta säännöllisesti testauspainikkeella.

Sulje käyttöpaikan veden sulkuventtiili, kun työ on valmis. Sulje paikallinen pääkatkaisin, kun työ on valmis.

Rakeiden sisältämä komposiittimateriaali on hyväksytty käytettäväksi yhdessä elintarvikkeiden kanssa.



VAARA

Kone käyttää kuumaa vettä. Vältä ihokontaktia palovammojen ehkäisemiseksi!



VAARA

Rakeet saattavat lattialle pudotessaan aiheuttaa liukastumisvaaran.



VAARA

Jos alkuperäiset POM-muovista valmistetut rakeet syttyvät palamaan, voi muodostua formaldehydiä, joka on vaarallista hengitettynä. Ei koske PowerGranules BIO -tuotetta.

**VAARA**

Lukitse kupu aina yläasentoon päivittäisen puhdistuksen ajaksi.

Älä koskaan aseta esineitä kuvun päälle. Ylöspäin suuntautuvaa liikettä ei pysäytetä. Jos esineet tukkivat kuvun, laite voi vaurioitua.

**VAROITUS**

Jos virtajohto vaurioituu, sen saa vaaratilanteiden välttämiseksi vaihtaa vain valmistaja, huoltoliike tai vastaava ammattitaitoinen henkilö.

**HUOM**

Saat lisätietoja pesuaineen ja huuhteluaineen käsittelystä ja käytöstä koneessa kemikaalivalmistajan ohjeista. Saat parhaan pesutuloksen käyttämällä korkealaatuisia tuotteita. Katso myös pesuainetta ja huuhteluainetta koskevat tiedot huolto-oppaasta.

1.3 Tekniset tiedot

YLEISET TIEDOT

Malli	Kuputyypin keittoastioiden pesukone
Ulkoiset mitat	Pyöreä, pyörivä ruostumattomasta teräksestä valmistettu kori 2339 (± 25) x 850 x 1002 mm K x L x S (avoin)
Paino	403 kg (täytetty kone) 310 kg (tyhjä kone)
Säiliön tilavuus	83 litraa
Täyttömäärä	220 litraa (Ø 700 x 570 mm)
Huuhteluveden määrä	4 litraa (ECO-ohjelma) 8 litraa (lyhyt/normaali ohjelma) 8 litraa tarvitaan ANSI/NSF 3 -standardin määrittämän 3600 HUE-tasoisien puhtauden saavuttamiseksi.
Raemäärä	8 litraa
Pesuveden lämpötila	65 °C
Huuhteluveden lämpötila	85 °C
Äänenpainetaso	< 70 dB (A)

OHJELMAT JA KAPASITEETTI

Pesuojelma rakeilla	Eco: 2 min 10 s Lyhyt: 3 min 20 s (+30 s käytettäessä höyrymäärän vähennystä) Normaali 5 min 20 s (+30 s käytettäessä höyrymäärän vähennystä)
Pesuojelmat ilman rakeita	Eco: 2 min 10 s Lyhyt: 2 min 40 s (+30 s käytettäessä höyrymäärän vähennystä) Normaali: 4 min 40 s (+30 s käytettäessä höyrymäärän vähennystä)
Enimmäis-/vakiokapasiteetti tunnissa (vakiokapasiteetti sis. käsittelyn)	144/114 GN 1/1-astiaa tai vastaava määrä muita astioita

Kapasiteetti ohjelmaa kohden	6 syvyydeltään 65 mm GN 1/1-astiaa tai 3 enintään 200 mm syvää GN 1/1-astiaa ja 3 enintään 65 mm syvää GN 1/1-astiaa, tai vastaava määrä muita astioita
------------------------------	---

SÄHKÖKYTKENTÄ

Jännite**	3~ 400–415 V / 50 Hz + PE 3~ 230 V / 50 Hz + PE 3~ 380 V / 50 Hz + PE
Sulake (11,9 kW teholla)	25 A (380 V, 400 V, 415 V) 40 A (230 V)
Sulake (16,9 kW teholla)	32 A (400–415 V, 380 V)
Taajuus	50 Hz
Suurin tuotos	11,9 kW (kuumatäyttö) 16,9 kW (kylmätäyttö)
Pesupumpun moottori	2,6 kW
Huuhtelupumpun moottori.	0,37 kW
Lämmittimen pesusäiliö*	9 kW, teho 11,9 kW 14 kW, teho 16,9 kW
Lämmittimen huuhtelusäiliö*	9 kW, teho 11,9 kW 14 kW, teho 16,9 kW
Kotelon suojausluokka	IPX5

VESILIITÄNTÄ

Kovuus/liitäntä	Kokonaiskovuus: 3–7 °dH, 5–12 °TH, 53–125 PPM ¾" BSP-uroskierre (DN20)
Liitäntä A	11,9 kW:n yksikkö: 100–600 kPa (1–6 bar), 15 l/min, 55–65 °C (kuuma täyttö) 16,9 kW:n yksikkö: 100–600 kPa (1–6 bar), 15 l/min, 5–65 °C (kuuma tai kylmä täyttö) HUOM! Käänteisosmoosivettä ja täysin pehmennettyä vettä ei saa käyttää.

Liitäntä B	11,9/16,9 kW:n yksikkö: 100–600 kPa (1–6 bar), 15 l/min, < 20 °C (300–600 kPa (3–6 bar) 15 l/min höyryn vähennys asennettuna) < 20 °C
------------	---

TUULETUS JA TYHJENNYS

Tuuletus höyryn vähennystoiminnolla	150 m ³ /h
Tuuletus ilman höyryn vähennystoimintoa	400 m ³ /h
Lämpökuorma huoneeseen höyryn vähennyksellä (yhteensä/kohtuullinen/piilevä)	1,2 kW / 0,4 kW / 0,8 kW
Lämpökuorma huoneeseen ilman höyryn vähennystä (yhteensä/kohtuullinen/piilevä)	1,6 kW / 0,4 kW / 1,2 kW
Poistoputki	Putken Ø 32 mm (ulkohalkaisija)
Tyhjennys	Kapasiteettivaatimus 50 l/min Ei tyhjennyspumppua, painovoimainen tyhjennys Konetta ei saa sijoittaa suoraan viemäriputken yläpuolelle.

PESUAINE JA HUUHTELUAINE

Pesuaine- ja huuhteluaine	Vaaditaan. 230 VAC -signaali on saatavana erillisestä rasiasta Maksimikuormitus yhteensä 0,5 A
---------------------------	---

* Ei käytössä samanaikaisesti

** Tarkista toimitettuja koneita koskevat erityistiedot koneen arvokilvestä



HUOM

Granule Gastro®-koneen mukana toimitetaan 2 m sähköjohto, joka kytketään seinässä olevaan eristimeen. Eristin ei sisälly toimitukseen.

1.4 Rakeet

- Pesurakeet on erityisesti suunniteltu käytettäväksi Nordisk Clean Solutionsin pata- ja kattilapesukoneissa.
- Pitkäikäiset rakeet takaavat parhaan mahdollisen pesutuloksen ja pidentävät myös koneen käyttöikä.
- Saatavana on kahdenlaisia rakeita. Toinen on PowerGranules Original ja toinen PowerGranules BIO, joka on vastuullisempi kestävämpi valinta, sillä rakeet ovat osittain biohajoavia.

Rakeiden keräys päivittäisen puhdistuksen yhteydessä

- Laita raesäiliö koneeseen tämän käyttöoppaan Päivittäinen puhdistus-osion mukaisesti.
- Valitse rakeiden keräysohjelma painamalla STOP-painiketta. Odota sitten 6 sekuntia ja pidä raepainiketta sekä lyhytohjelman painiketta painettuina, kunnes näytössä näkyy "Rakeiden keräysohjelma".
- Virheettömän pesutuloksen takaamiseksi tarkasta joka päivä PowerGranules-rakeiden keräämisen yhteydessä, että rakeita on koneessa suositeltu määrä (8 litraa). **Lisää säiliöön rakeita, jos niiden pinta laskee viivan alle.**

Katso Kuva 23 Tarkista rakeiden taso

- Älä käytä koneessa samanaikaisesti sekä PowerGranules Original- että PowerGranules BIO® -rakeita. Teknisesti tästä ei ole haittaa pata- ja kattilapesukoneelle, mutta rakeiden jätekäsittelyt eroavat toisistaan (katso alla). Tästä johtuen suosittelemme vaihtamaan koko rae-erän vaihtaessasi PowerGranules BIO® -tuotteeseen.

Kuluneiden rakeiden vaihtaminen

- Noudata GDMemo™ -ohjelman suosittelemaa rakeenvaihtoväliä (viesti näkyy PowerGranules Original -rakeiden käytössä 2 500 raesyklin ja PowerGranules BIO® -rakeiden käytössä 1 600 raesyklin välein). Suorita rakeiden keräysohjelma yllä esitetyllä tavalla ja vaihda uuteen erään.
- Kun olet vaihtanut rakeet, nollaa muistutus seuraavasti: paina STOP-painiketta, odota 3 sekuntia ja paina raepainiketta 5 kertaa. OK näkyy näytössä 2 sekunnin ajan nollauksen jälkeen.
- Kuluneet rakeet tulee käsitellä vaarattomana jätteenä. Käytetyt rakeet tulee sulkea kannelliseen muovikäppiin tai muovipussiin ennen hävittämistä. PowerGranules Original -rakeet voi lajitella kierrätettävänä muovijätteenä tai energiajätteenä. PowerGranules BIO® -rakeet tulee lajitella energiajätteenä tai paikallisten määräysten mukaisesti. PowerGranules BIO® -rakeet ovat osittain biohajoavaa materiaalia, joten niitä ei voi kierrättää muovina.

1.5 SIMpel™ – tietojen helppo saanti

Jotta käyttäjän olisi helpompi löytää tietoa koneesta ja sen käytöstä, koneessa on QR-koodi.

Tarra on näytön alla tai sivulla.



1 Skannaa tarran QR-koodi.

Katso Kuva 1 Tarran QR-koodi



Kuva 1 Tarran QR-koodi

- 2 Kun skannaat QR-koodin, päädyt seuraavaan valikkoon.
(Huomaa, että käyttöliittymä voi vaihdella käytetyn laitteen mukaan.)

Katso Kuva 2 Valikko

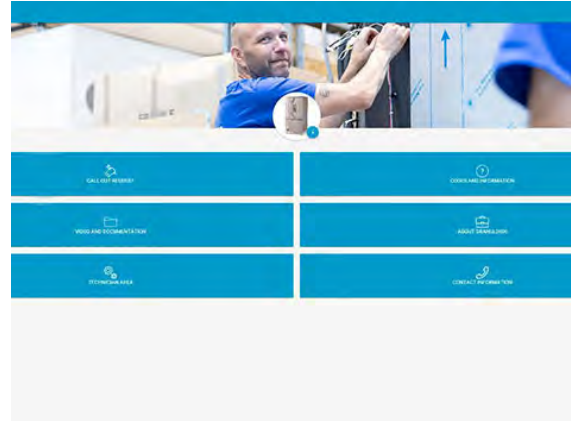

Kuva 2 Valikko

- 3 Valitse kieli oikeasta yläkulmasta. Oletuksena on englanti.

Eri laatikoiden selitykset:

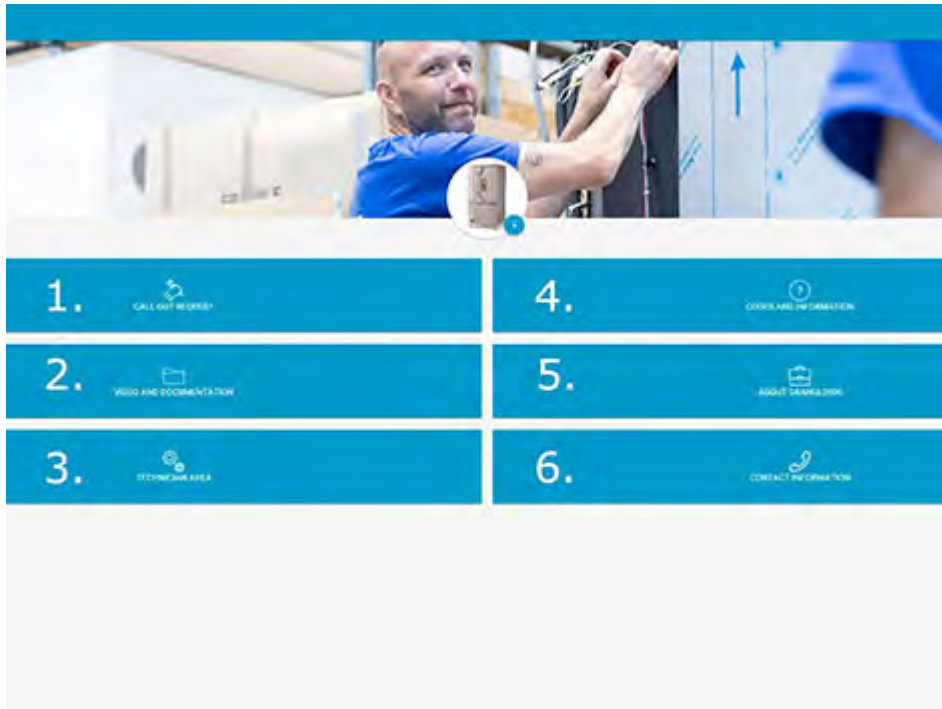

1. KUTSUPYYNTÖ	Huoltopuhelun soittaminen koneeseen
2. VIDEO JA DOKUMENTAATIO	Käyttöohjeet ja videot lisävarusteista /päivittäinen puhdistus
3. TEKNIKON ALUE	Vain teknikoille/huoltokumppaneille
4. KOODIT JA TIEDOT	Luettelo virhekoodeista

5. TIETOJA NOR:DISKista	Linkki verkkosivustollemme
6. YHTEYSTIETO	Yhteystiedot huoltokumppanille

2 Käyttäminen

2.1 Käynnistys

- 1 Aseta säiliön ritilä paikalleen.

Katso Kuva 3 *Ritilä*

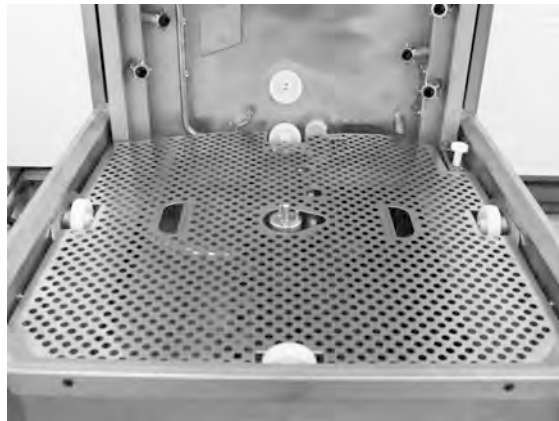

Kuva 3 Ritilä

- 2 Aseta korin pyörä paikalleen.

Käännä sitä ympäri, kunnes se putoaa alas pyörän keskellä oleviin tappeihin.

Katso Kuva 4 *Koripyörä*



Kuva 4 Koripyörä

- 3 Tyhjennä rakeita sisältävä raakeräin pesusäiliön vasemmalle puolelle.

Katso Kuva 5 *Rakeiden lisääminen*



Kuva 5 Rakeiden lisääminen

- 4 Sulje koneen etuosassa oleva tyhjennysventtiili.

Katso Kuva 6 *Venttiili*



Kuva 6 Venttiili

- 5 Kytke virta pääkatkaisimesta.



HUOM

Älä koskaan aseta esineitä kuvun päälle.

Säiliön täyttäminen vedellä

- 1 Täytä pesusäiliö vedellä painamalla käynnistyspainiketta (1).

Täytetäänkö pesusäiliö?



- 2 Jos kupu on yläasennossa, se sulkeutuu automaattisesti ennen vedenoton alkamista.
- 3 Kone täyttyy nyt vedellä ja kuumenee oikeaan lämpötilaan. Täytön aikana paneelissa olevat ohjelmavalinnan diodit (3-5) vilkkuvat järjestyksessä diodien kanssa, jotka ilmaisevat raepesua tai ilman rakeita tehtävää pesua (6-7). Näytössä näkyy seuraava viesti:

XX °C XX °C
Pesun täyttäminen
säiliö

- 4 Täyttö ja lämmitys kestää noin 20 minuuttia (kuumavesiliitettä, +55 °C). Lisävarusteena saatava kylmävesiliitettä (+10-12°C) kestää noin 40 minuuttia. Jos pesusäiliön lämpötila ei ole täytön jälkeen oikea, näytölle tulee viesti:

50 °C 60 °C
Pesusäiliön
lämmittäminen, 65 °C

- 5 Kone on valmis käyttöön, kun pesusäiliön lämpötila on oikea.

Näkyviin tulee esivalittu ohjelma:

65 °C 70 °C
Eko-ohjelma
rakeilla

pesuaika: 2:10

Keittiövälineiden valmistelu

- 1 Tyhjennä ja kaavi pois kaikki ruokajäämät ennen keittiövälineiden asettamista koneeseen

Katso Kuva 7 *Valmistelu*

- Astioita ei tarvitse liottaa tai hangata.
- Koneessa ei saa käyttää käsiastianpesuainetta tai vastaavaa (vaahtoaminen voi aiheuttaa laajoja ongelmia).



Kuva 7 Valmistelu

- 2 Runsaasti kosteaa proteiinipitoista ruokaa sisältävät padat ja kattilat kannattaa huuhtaista ennen asettamista pesukoneeseen.

2.2 Ladataan pesuvälineitä

Ladataan pesuvälineitä

Kaikki keittiövälineet on asetettava koneeseen niin, että niiden sisäpuoli on kohti suihkutuspäätä eli likainen puoli ulospäin. On tärkeää, että kaikki astiat pysyvät tiukasti paikoillaan pesun aikana.

Korin asettaminen ja poistaminen

Kori ladataan viereisellä pöydällä. Avaa kupu painamalla nuolinäppäintä. Liu'uta pesukori paikalleen koneeseen. Kori on suunniteltu siten, että tunnet selvästi, kun kori on asetettu oikein.

Tarkista, että mikään esine ei työnny esiin korin sivuilta tai pohjasta. Kuvun liikettä alaspäin tai kuvun tai korin pyörimistä ei saa estää.

Katso Kuva 8 *Vakiopesukori*

Vakiopesukori (26426)

Kapasiteetti: 6 GN 1/1-astiaa (syvyys enintään 65 mm) tai 3 GN 1/1-astiaa (syvyys enintään 200 mm) + 3 GN 1/1-astiaa (syvyys enintään 65 mm). Pienten koukkujen ansiosta voit asettaa jopa 12 pientä astiaa (1/4, 1/6, 1/9) suoraan pesukoriin

Katso Kuva 8 *Vakiopesukori*

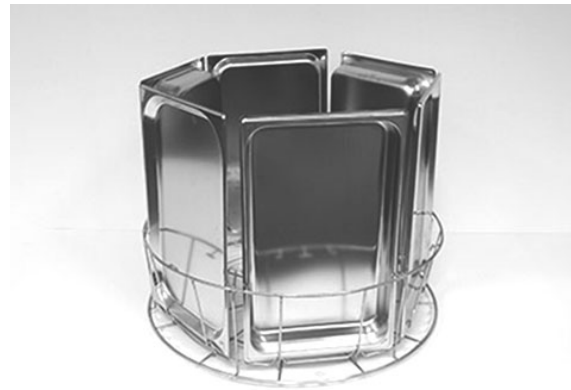

Kuva 8 Vakiopesukori

Koriin voi ladata kuusi GN 1/3-astiaa

Koriin voi asettaa 12 pientä GN-astiaa. Valitse joko GN 1/4, GN 1/6 tai GN 1/9.

Katso Kuva 9 *Vakiopesukori*

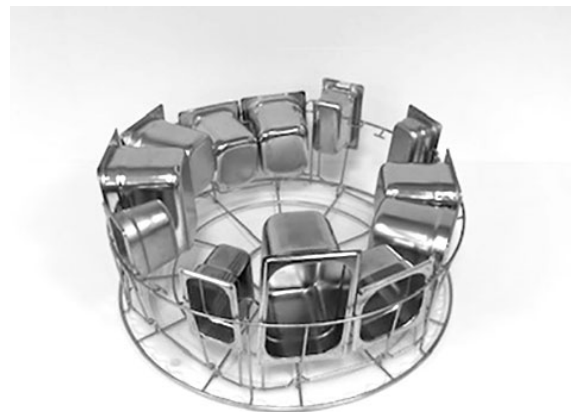

Kuva 9 Vakiopesukori

Lisäosa tarjottimille (19992)

Asetetaan vakiopesukorin (26426) sisään. Koriin sopii 2 GN 2/1-astia tai 6 leivinpeltiä, koko 600 x 400 mm enintään 20 mm reunalla, ja 2 GN 1/1-koosta tarjotinta, enintään 16 ritilää, enintään 8 leikkuulautaa ja GN 1/1-kansia.

Katso Kuva 10 *Tarjotinten pesukori GN 2/1*



Kuva 10 Tarjotinten pesukori GN 2/1

Voit asettaa koriin ritilöitä, leikkuulautoja, uunipeltejä, litteitä tarjottimia ja GN 1/1 -kansia.

Katso Kuva 11 *Tarjotinten pesukori*



Kuva 11 Tarjotinten pesukori

Kulho- ja patateline integroidulla kauhatelineellä (13756)

Asetetaan tavalliseen pesukoriin (26426), pienet tapit korin pohjassa pitävät sen paikallaan. Kapasiteetti: enintään 5-6 kulhoa tai pataa. Pesukorissa voi pestä noin 60-170 mm syviä astioita.

Telineen keskellä olevaan ritiläkoriin voidaan sijoittaa esimerkiksi kauhoja, vispilöitä ja lastoja. Kauhojen maksimikorkeus 500 mm.

Katso Kuva 12 *Pata- ja kulhoteline*

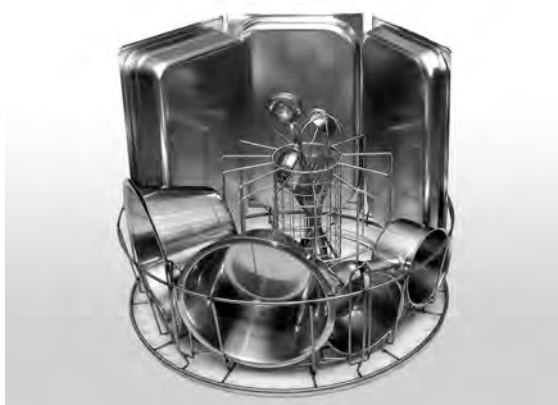

Kuva 12 Pata- ja kulhoteline

Joustava patatuki (13789)

Kumihihna kahdella koukulla
Kumihihna asetetaan padan
ympäri ja kiinnitetään koriin.
Ole varovainen kiinnittäessäsi
ja vapauttaessasi kuminauho-
ja, sillä koukut voivat aiheuttaa
haittaa.

Katso Kuva 13 *Joustava
patatuki*

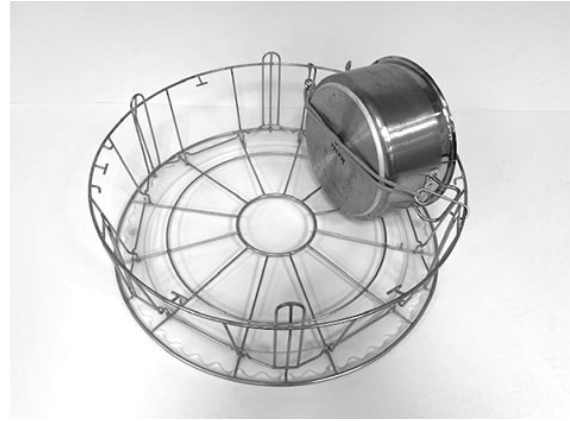

Kuva 13 Joustava patatuki

**Multiflex-teline kasareille,
pienille kulhoille ja siivilöille
(20554)**

Asetetaan vakiopesukorin
(26426) sisään. Kapasiteetti:
enintään 3-4 kattilaa tai enin-
tään 4-5 pientä kulhoa, siivilää
jne.

Katso Kuva 14 *Multiflex-teline*

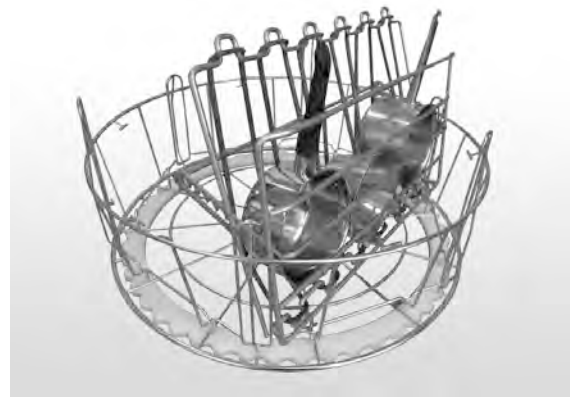

Kuva 14 Multiflex-teline

Pesukori pohjaritilällä (26140)

Sama kapasiteetti kuin tavalli-
sessa pesukorissa (26426).
Pohjaritilä estää kahvoja luis-
kahtamasta pesukorin pohjan
läpi.

Katso Kuva 15 *Pesukori
pohjaritilällä*



Kuva 15 Pesukori pohjaritilällä

Patakori (21423)

Kapasiteetti: kaksi suurta kattilaa (200 mm) tai yksi suuri kattila (400 mm). Asetetaan koneeseen vakiopesukorin sijasta.

Katso Kuva 16 *Patakori*



Kuva 16 Patakori

Kun patakoriin asetetaan **yksi** iso pata, se on tuettava käyttämällä yhtä tai kahta joustavaa patatukea.

Kiinnitä kuminauha, kiedo se kattilan ympärille ja kiinnitä se toisella puolella olevaan tankoon.

Katso Kuva 17 *Patakori*

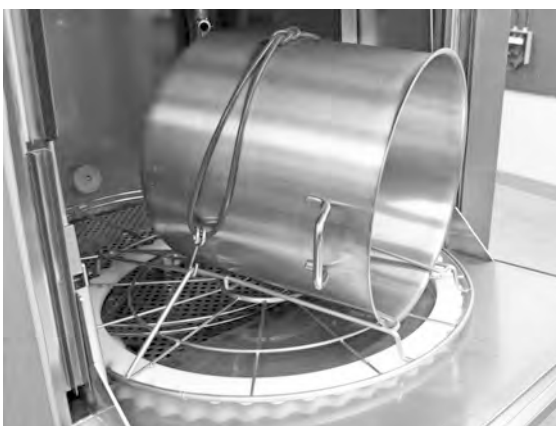

Kuva 17 Patakori

Ritiläkori kannella (21477)

Kauhoille, vispilöille tai pienemmille kevyille välineille. Sijoitetaan lisävarusteen 19992 sisälle.

Katso Kuva 18 *Kannellinen verkkokori*



Kuva 18 Kannellinen verkkokori

Taittuva pöytä (19570)

Voidaan asentaa laitteen eteen tai jommallekummalle sivustalle.

Katso Kuva 19 *Taittuva pöytä*



Kuva 19 *Taittuva pöytä*

2.3 Ohjauspaneeli

- 1 Painike, jonka avulla vastataan myönteisesti näytössä näkyvään kysymykseen.



- 2 Pysäytyspainike kuittaa mahdolliset hälytykset.

Sitä käytetään myös lepotilaan siirtymiseen. 30 sekunnin kuluttua näytön valo sammuu ja kone siirtyy lepotilaan. Pysäytyspainikkeen punainen diodi palaa lepotilassa, mutta kaikki koneen toiminnot on kytketty pois päältä.

Voit aktivoida koneen painamalla mitä tahansa painiketta.

Pesu- tai huuhtelusäiliötä ei lämmitetä lepotilan aikana.

- 3 ECO-ohjelman käynnistys
- 4 Lyhytohjelman käynnistys
- 5 Vakio-ohjelman käynnistys
- 6 Rakeiden kanssa
- 7 Ilman rakeita
- 8 Kuvun nosto ja lasku

2.4 Käynnistys ja toiminta

1 Paina käynnistuspainiketta (1)

- Jos pesusäiliön lämpötila on alle 65°C ensimmäisen käynnistyksen aikana, kone jatkaa veden lämmittämistä kun pesutankki on täytetty.
- Liian alhaisella lämpötilalla peseminen lisää vaahoutumisen riskiä ja saattaa heikentää pesutulosta.
- Koneen uudelleenohjelmointi tulee antaa ainoastaan tehtävään valtuutetun henkilön tehtäväksi.

62°C (vilkkuu) 59°C
 Pesusäiliön
 lämmittäminen, 65°C

2 Valitse pesu rakeilla tai ilman, (6) tai (7). Jos haluat pestä vain hieman li- kaisia pannuja, reiätettyjä säiliöitä, läpinäkyviä muovi- tai teflonsäiliöitä, valitse pesuohjelma, jossa ei käytetä rakeita. Jos haluat pestä normaali- listi likaantuneita tai hyvin likaisia kattiloita ja pannuja, valitse tehokas raepesuohjelma, joka puhdistaa ne kirkkaan puhtaksi.

3 Valitse pesuaika Eco (3), lyhyt (4) tai normaali (5)

ECO

2 min 10 s (rakeiden kanssa)

2 min 10 s (ilman rakeita)

Lyhyt

3 min 20 s (rakeiden kanssa)

2 min 40 s (ilman rakeita)

+30 s valinnaisella höyryn vähennyksellä

Normaali

5 min 20 s (rakeiden kanssa)

4 min 40 s (ilman rakeita)

+30 s valinnaisella höyryn vähennyksellä

65°C 85°C
 Eko-ohjelma
 rakeilla
 Aikaa jäljellä: 2:10

4 Koneen kupu nousee ylös pesuohjelman loputtua, ja kone siirtyy val- miustilaan. Näytössä näkyy viimeinen käytetty ohjelma.

65°C 85°C
 Eko-ohjelma
 rakeilla

pesuaika: 2:10



VAARA

Kuvun voi avata vasta pesuohjelman päättymisen jälkeen.

- 5 Sulje kupu painamalla painiketta (8), ellei aio käynnistää heti toista pesuohjelmaa. Tämä säästää energiaa ja vähentää veden haihtumista pesusäiliöstä.

Koneen pysäyttäminen kesken ohjelman

- Siirry vesipesuohjelmaan noin 30 sekunniksi huuhtoaksesi kaikki rakeet astioista. Paina sitten STOP-painiketta (2).
- Hätätilanteessa: Paina vain STOP (2).



HUOM

Astioissa voi olla pesuaineen jäämiä, jolloin ne on pestävä uudelleen ennen kuin ne otetaan pois koneesta. Älä koskaan tyhjennä hätäjarrutettua konetta! (Pumppuun ilman vettä jääneet rakeet jumiuttavat pumpun juoksupyörän.)

Ylikuumentumissuojan nollaaminen

Jos kone antaa virhekoodit 104 ja 105, nollaa ylikuumentumissuojaus.

- 1 Tyhjennä pesusäiliö.
- 2 Puhdista tasontunnistin.
- 3 Kierrä auki musta korkki.
- 4 Nollaa ylikuumentumissuoja työntämällä pieni ruuvimeisseli suojan sisään ja painamalla nollauspainiketta. Jos suoja on lauennut, nollauksen aikana kuuluu napsahdus.

Katso Kuva 20
Ylikuumentumissuojan



Kuva 20 Ylikuumentumissuojan

- 5 Jos vikakoodi toistuu muutaman seuraavan tunnin aikana, ota yhteyttä huoltoteknikkoon.

Pesuastian tarkastaminen

- 1 Tutki kattilat ja pannut jokaisen ohjelman jälkeen.
- 2 Varmista, ettei astioihin ole jäänyt rakeita kääntämällä ne ylösalaisin ennen koneesta poistamista.
- 3 Poista rakeet, joita on voinut juuttua astioiden reunoihin, teräviin kulmiin ja muihin vaikeapääsyisiin paikkoihin

Katso Kuva 21 *Varmista, ettei astioihin ole juuttunut rakeita*



Kuva 21 Varmista, ettei astioihin ole juuttunut rakeita

2.5 Kielen valinta

Vaihda halutessasi kieliasetuksia seuraavasti:

- 1 Paina pysäytyspainiketta, vapauta se ja odota 3 sekuntia.



- 2 Paina lyhytohjelman painiketta (4) viisi kertaa.

- 3 Näyttöön tulee alla oleva teksti:

```
Kieli  
< englanti >  
Valitse Back
```

- 4 Tee valinta painamalla käynnistyspainiketta.

- 5 Selaa kieliluettelo läpi käyttämällä ECO- (3)- tai vakio-ohjelman (5) painikkeita.

```
Kieli  
< englanti >  
OK Peruuta
```

- 6 Valitse haluamasi kieli painamalla käynnistyspainiketta (1) (OK).

- 7 Poistu ohjelmointitilasta painamalla pysäytyspainiketta (2).

2.6 Päivämäärän ja kellonajan asettaminen

Voit muuttaa päivämäärää ja kellonaikaa seuraavasti:

- 1 Paina STOP-painiketta (2) ja sen jälkeen lyhytohjelman painiketta (4) viisi kertaa ja ECO-ohjelman painiketta (3) yhden kerran.

Muuta päivämäärää ja

Aika

ppkkvv t:min

210101 13:00

Valitse Back



- 2 Paina toimintopainiketta (1), jos haluat muuttaa päivämäärää ja kellonaikaa.

Muuta päivämäärää ja

Aika

ppkkvv t:min

210101 13:00

OK Peruuta

- 3 Säädä päivämäärä ja kellonaika käyttämällä vakio-ohjelman painiketta (5) siirtyäksesi oikealle. ^^ osoittaa, mitä lukua voidaan muuttaa. Muuta arvoa ylöspäin käyttämällä lyhytohjelman painiketta (4) ja alaspäin käyttämällä raepainiketta (6).
- 4 Paina Ok ja tallenna uudet asetukset painamalla Toiminto-painiketta (1). Poistu ohjelmointitilasta tallentamatta STOP-painikkeella (2).

3 Päivittäinen puhdistus

3.1 Rakeiden kerääminen ja puhdistaminen

1 Käytä raekeräimiä



Kuva 22 Raesäiliö

- 2 Aseta raesäiliö korin pyörään. Säiliö tulee asettaa mahdollisimman tiiviisti luukkuun vasten, jolloin se kallistuu hieman.

Katso Kuva 22 Raesäiliö

- 3 Sulje kupu ja käynnistä rakeiden keräysohjelma alla kuvatulla tavalla.

Rakeiden keräysohjelma:

Paina ensin STOP-painiketta (2).

Paina lyhytohjelman (4) ja raeohjelman (6) painikkeita samanaikaisesti 6 sekunnin ajan.

65°C 70°C

Raesäiliö

ohjelma

Pesuaika: 5:10



HUOM

Pesuainetta ei annostella eikä pesu- tai huuhtelusäiliötä lämmitetä keräysohjelman aikana.

- 4 Kun rakeiden keräysohjelma on valmis, näytössä näkyy viesti:
- 50l-ohjelmat ja uudemmat: "Tarkista rakeiden taso".
 - Ohjelmat 500-l: "Tilaa rakeita".
 - 0-ohjelma ja vanhemmat: "Vaihda rakeet nyt! Katso ohjeet säiliöstä"

- 5 Kone palaa pysäytystilaan, kun kupu nostetaan.
- 6 Irrota rakeerin koneesta ja huuhto rakeet huolellisesti. Varmista, että ruokajäämiä ei jää.
- 7 Tarkista, että koneessa on rakeita merkkiin asti

Katso Kuva 23 *Tarkista rakeiden taso*



Kuva 23 Tarkista rakeiden taso



HUOM

Rakeita ei kerätä 100-prosenttisesti. Säiliöön voi jäädä 1–2 desilitraa.



HUOM

Liian paljon tai liian vähän rakeita heikentää pesutulosta. Liian suuri raemäärä voi myös aiheuttaa suihkusuuttimien tukkeumista.



HUOM

Älä käytä rakeita puhdistuksessa desinfiointiainetta tai muita puhdistusaineita. Näiden tuotteiden jäämät aiheuttavat vaahtoamista koneessa, minkä seurauksena pesutulos on huono.

3.2 Säiliön sisäpuolen puhdistaminen

- 1 Paina STOP-painiketta (2) ja tyhjennä pesusäiliö avamalla tyhjennysventtiili.

Katso Kuva 24 Venttiili



Kuva 24 Venttiili

- 2 Lukitse kupu yläasentoon.

Katso Kuva 30 Lukitse kupu yläasentoon

- 3 Katkaise virta pääkatkaisimesta.

- 4 Nosta koripyörä ulos. Nosta sitten ritilä ulos. Puhdista ja huuhtelee osat vedellä.

Katso Kuva 25 Ritilä

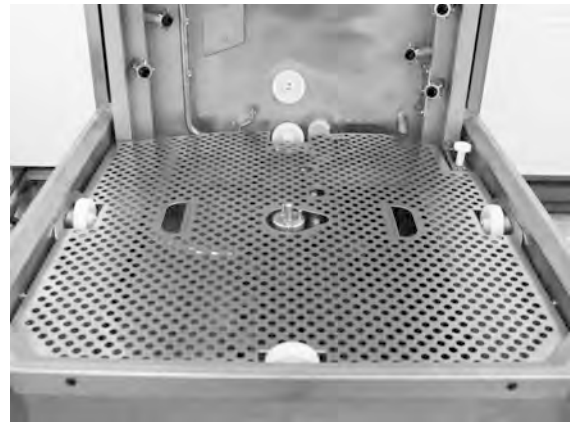

Kuva 25 Ritilä

- 5 Huuhtelee koneen sisäosa puhtaalla vedellä.

- 6 Puhdista ja huuhtele raesiivilä vedellä.

Puhdista raesiivilän rei'itetty pinta ja varmista, että siihen ei ole jäänyt rakeita.

Katso Kuva 26 Raesiivilä

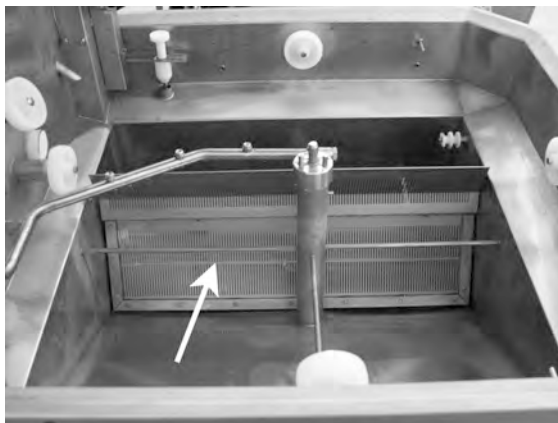

Kuva 26 Raesiivilä

- 7 Tarkista, että raesiivilän tiivistenauha on ehjä.
- 8 Tarkista ja puhdista pesusuuttimet. Ruuvaa ulkorengas tarvittaessa irti, jotta voit poistaa mahdolliset tukokset.
- 9 Puhdista ja huuhtele pohjasiivilä (A) vedellä. Varmista, ettei siivilässä ole ruoantähteiden jäämiä.

Katso Kuva 27 Pohjasiivilä ja tasotunnistin

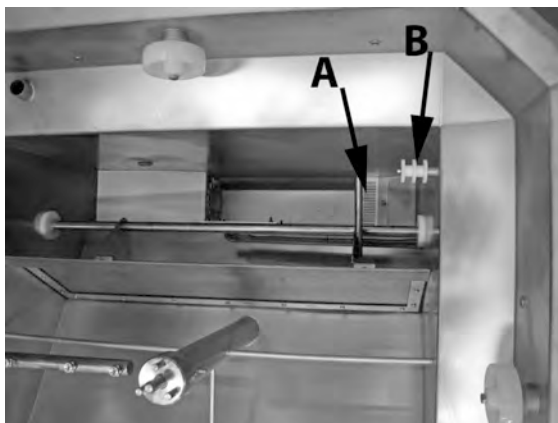

Kuva 27 Pohjasiivilä ja tasotunnistin

- 10 Pyyhi tasotunnistin (B).
- Katso Kuva 27 Pohjasiivilä ja tasotunnistin
- 11 Pyyhi rasva kuvun tiivisteistä.
- 12 Tarkista, että koripyörän tukirullat pyörivät vapaasti.

- 13 Tarkista ylivuotoventtiilin toiminta. Puhdista tarvittaessa.

Katso Kuva 28
Ylivuotoventtiin



Kuva 28 Ylivuotoventtiin

- 14 Pyyhi päällinen puhtaaksi tarvittaessa mutta vähintään kerran kuussa.

- 15 Näet video-ohjeet QR-koodin avulla. Katso päivittäistä puhdistusta koskevat ohjeet YouTubesta

Katso Kuva 29 QR-koodi



Kuva 29 QR-koodi



HUOM

Koneen ulkopuolen puhdistukseen ei saa käyttää suurpainepesua.

Puhdistettujen osien asettaminen paikoilleen

- Aseta pohjasiivilä paikoilleen, jos se on ruuvattu irti.
- Aseta säiliöritilä paikalleen
- Aseta koripyörä paikalleen

3.3 Yön kestävät ja pitemmät joutoajat

- Tarkasta, että pesusäiliö on puhdistuksen jälkeen tyhjä.
- Nosta kupu ylimpään asentoon ja estä sen laskeutuminen pidikkeen avulla.
- Anna pidikkeen olla paikoillaan niin kauan, kun laitteen virta katkaistaan.

Katso Kuva 30 *Lukitse kupu yläasentoon*

- Rakeet tulee säilyttää koneessa olevassa raakeräimessä.
- Pidempien seisokkien ajaksi säiliön pohja tulee kuivata esimerkiksi sienellä.
- Tarkasta koneen toiminta pitkän seisokin jälkeen huolto-oppaan mukaisesti; tilaa tarvittaessa huoltoteknikko.



Kuva 30 Lukitse kupu yläasentoon

3.4 GD Memo™

GD Memo on integroitu toiminto, joka kertoo käyttäjälle koneen tärkeimmistä huoltovaatimuksista. GD Memon avulla voi varmistaa optimaaliset pesutulokset, välttää rikkoutumisia ruuhka-aikoina ja säilyttää mahdollisimman alhaiset käyttökustannukset. Tämä toiminto on integroitu ohjauspaneeliin, ja se pitää käyttäjän ajan tasalla seuraavasti:



1. Aika vaihtaa pesuvettä

– hyvän pesutuloksen varmistamiseksi. "Pesu ilman rakeita" -painike (7) vilkkuu, ja näytössä näkyy viesti "Vaihda vesi". Nämä tiedot katoavat, kun vesi on vaihdettu tai ne voidaan nollata painamalla pysäytyspainiketta (2), vapauttamalla se, odottamalla 3 sekuntia ja painamalla sitten painiketta (7) viisi kertaa. OK näkyy näytössä 2 sekunnin ajan nollauksen jälkeen. Tämä muistutus tulee näkyviin 30 pesujakson jälkeen. Pesujen määrää voidaan vaihdella 15:n ja 40:n välillä.

2. Aika vaihtaa rakeet

– koneen pesutehon ylläpitämiseksi. "Pesu rakeilla" -painike (6) vilkkuu, ja näytössä näkyy viesti "Vaihda rakeet nyt! Katso ohjeet säiliöstä" näkyy näytössä. Kun olet vaihtanut rakeet, nollaa muistutus seuraavasti: paina STOP-painiketta (2), odota 3 sekuntia ja paina raepainiketta (6) 5 kertaa. Näytössä näkyy OK 2 sekunnin ajan nollauksen jälkeen. Granule-muutosmuistutus ilmestyy joka 2500. pesukerran jälkeen Power Granules Original -rakeita ja joka 1600. pesukerran jälkeen PowerGranules BIO -rakeita käytettäessä. Hälytyksen nollausjärjestys on kirjoitettu myös raesäiliöön, jotta ohje on helposti nähtävillä.

3. **Määräaikaishuollon aika**

– välttääksesi kalliita korjauksia ja tarpeettomia rikkoutumisia. STOP-painike (2) vilkkuu, ja näytössä näkyy viesti. Joko "Huollon aika 1", "Huollon aika 2" tai "Huollon aika 3" riippuen siitä, mitä huoltoa tarvitaan. Huoltokehotusten järjestys on: 1, 2, 1, 3, 1, 2, 1, 3... Huoltoyrityksen tai Nor: diskin puhelinnumero näkyy huoltoviestin alla. Valtuutettu huoltoteknikko voi nollata muistutuksen, kun huolto on suoritettu. Näytössä näkyy OK 2 sekunnin ajan nollauksen jälkeen. Huoltoviesti tulee näyttöön 10 000 käyttökerran välein tai kerran 20 kuukaudessa sen mukaan, kumpi tapahtuu ensin.

Hälytyksen prioriteetti

- Veden vaihtohälytys on aina tärkein hälytys.
- Seuraava ilmoitus voi tulla näkyviin vasta, kun vesi on vaihdettu ja ilmoitus kuitattu.
- Toissijaiset Vaihda rakeet nyt- ja Huolto-merkkivalot vilkkuvat vuorotellen, jos ongelmat ilmenevät samanaikaisesti.
- Ilmoitukset vilkkuvat näytössä, kunnes ne kuitataan.

4 HACCP-toiminnot ja hygieniatiedot

4.1 Yleistä

Nordisk Clean Solutionsin dokumentointityökalu, GDTdirect™, on koneeseen integroitu toiminto, joka dokumentoi pata- ja kattilapesukoneen käyttöparametrit ja kriittiset HACCP-hygieniavalvontapisteet. Seuraavat ovat nähtävillä:

- Viimeisen 200 pesuohjelman käyttötiedot ovat tarkasteltavissa suoraan ohjauspaneelin ikkunasta.
- Edellisten 200 pesuohjelman toimintatiedot voi ladata USB-liitännän kautta. Raportti sisältää myös edellisen huollon ja rakeiden vaihdon päivämäärät (muistutuksen nollauspäivät).
- Koneen yhteenlaskettu veden- ja sähkönkulutus käyttöönotosta alkaen.

4.2 Tietojen tarkasteleminen ohjauspaneelissa

- 1 Paina pysäytyspainiketta (2), vapauta se ja odota 3 sekuntia.
- 2 Paina lyhytohjelman painiketta (4) viisi kertaa.
- 3 Paina ECO-ohjelman painiketta (3) tai vakio-ohjelman painiketta (5) kunnes näytössä näkyy "Lue käyttötiedot". Vahvista valintasi painamalla vahvistuspainiketta (1).
- 4 Viimeisimmän ohjelman käyttötiedot näkyvät näytössä:

200121 15:19 SG 65/85 OK

Tiedot luetaan seuraavasti:

- Päivämäärä; 200121, 21. tammikuuta 2020
- Kellonaika: 15.19 15.19
- Ohjelman tyyppi: E, L ja N, jotka vastaavat Eco-, lyhyt- ja vakio-ohjelmia
- Pesu rakeiden kanssa: merkintä "G" osoittaa, että käytössä on raepe-suohjelma. Muussa tapauksessa ruutu on tyhjä
- 65: merkintä osoittaa pesusäiliön keskilämpötilan pesun aikana.
- 85: merkintä osoittaa alhaisinta huuhtelulämpötilaa säiliössä huuhtelun aikana
- OK tarkoittaa, että huuhtelet täydellä teholla (ohjelmat, jotka on esiasetettu tätä varten, ovat Lyhyt ja Normaali). "NA" (ei sovellettava) näytetään, jos huuhtelet ajoissa eli et täydellä teholla (tätä varten esiasetettu ohjelma on ECO ja kaikki COMBI/PLUS-tilat).



HUOM

Jos pesuohjelma peruutetaan käyttövirheen tai teknisen virheen takia, lämpötilan ilmaisinta ei näytetä ja sen paikalle näytetään "Virhe" sekä virhekoodi.

200121 15:19 SG Virhe 103

- 5 Suoritettujen ohjelmien tietoja voi tarkastella vierittämällä listaa ECO-ohjelman painikkeella (3) tai vakio-ohjelman painikkeella (5).
- 6 Poistu selaustilasta ja sulje luettelo painamalla käynnistyspainiketta (1).
- 7 Palaa toimintatilaan painamalla pysäytyspainiketta (2).

4.3 Sähkön- ja vedenkulutuksen koontitiedot

- 1 Avaa käyttäjävalikko edellisen sivun vaiheiden 1–3 mukaisesti, mutta valitse "Sähkön ja veden koontitiedot" kohdassa 3.
- 2 Käyttötiedoista lasketut kertyneet arvot näytetään. Arvojen virhemarginaali on noin 10 %.
- 3 Arvot esitetään mm. seuraavasti:

Käytetty kWh: 125

Käytetty litraa: 256

Huomautus: Laskuri nollaantuu, jos koneen ohjauslevy vaihdetaan.

4.4 Toimintatietojen lataaminen USB- liitännän kautta

1 Paina pysäytyspainiketta.

2 Laita muistitikku USB-
liitännään.

USB-portti on koneen oikealla
puolella.

Katso Kuva 31 *USB-portti*



Kuva 31 USB-portti

3 Paina eko- ja normaali ohjelmien painikkeita 2 sekuntia.

4 Toimintopainikkeeseen syttyy 10 sekunnin kuluttua vihreä valo.

5 Kun vihreä valo sammuu, muistitikun voi poistaa.

6 Muista sulkea suojakansi painamalla sitä lujasti jokaisen käytön jälkeen!

5 Vianmääritys ja varoitukset

5.1 Käyttäjään liittyvät ilmoitukset

- Käyttäjään liittyvät ilmoitukset ja virhekoodit 116, 118, 120, 124 ja 132. Ne näkyvät viestin kanssa näytössä. Alla olevassa taulukossa on lisätieto- ja käyttäjään liittyvistä ilmoituksia.
- Pesuohjelma keskeytyy aina, jos kone antaa varoituksen.
- Varoituksen voi nollata STOP-painikkeella, kun käyttäjä on tarkastanut ja ratkaissut ongelman.

Vika-koodi	Merkitys	Syy	Korjaus
116	Alhainen veden taso, vahto-ongelma.	Koneessa muodostuu vahtoa	Vältä käsinpesuun suunnitellun pesuaineen käyttöä. Vaihda pesuvesi. Ota yhteys pesuaineen toimittajaan, jos vaahdonmuodostusongelmat jatkuvat edelleen. Kuittaa hälytys painamalla STOP-painiketta.
118	Tyhjennysventtiili ei ole kiinni.	Tyhjennysventtiili on avautunut koneen toiminnan aikana.	Sulje venttiili ja kuittaa hälytys.
120	Pesukorin käyttöakseli on jumissa.	Jokin estää korin pyörimisen.	Tarkista, ettei korin ja koripyörän väliin ole juuttunut mitään. Kuittaa hälytys painamalla STOP-painiketta.

Vika-koodi	Merkitys	Syy	Korjaus
124	Törmäyssuoja on aktivoitunut	Jokin estää kupua liikumasta alaspäin.	Poista kuvun liikkeen estävä ylimääräinen esine. Lataa pestävät astiat tarvittaessa uudelleen. Tarkista kuvun liikemekaniikka.
132	Tasotunnistimen puhdistus.	Tasoanturi voi olla likainen tai vettä ei ole vaihdettu pitkän käyttökätkön jälkeen.	Laske tasoa ja puhdistista pesusäiliön tasoanturi. Täytä säiliö. Jos anturi on jo puhdistettu, nollaa virhe ja aseta kone lämmitystilaan jatkuvaa lämmitystä varten

5.2 Virhekoodit

Vikakoodien merkitys esitetään seuraavassa luettelossa.

Vika-koodi	Merkitys	Syy	Korjaus
001		Käyttäjä peruutti ohjelman.	Tämä vikakoodi tulee näyttöön vain silloin, kun käyttötiedot on luettu.
103	Huuhtelupumpun moottorin suojakytkin lauennut.	Moottori on ylikuormittunut ja ohjelma on keskeytetty.	Ota yhteyttä huoltoasentajaan!
104	Huuhtelupumpun ylikuumenemissuoja on lauennut, ja ohjelma on keskeytetty.	Huuhtelusäiliön lämpöelementti on ylikuumentunut.	Tasotunnistimen puhdistus. Ylikuumenemissuojan nollaaminen. Jos vikakoodi toistuu muutaman seuraavan tunnin aikana, ota yhteyttä huoltoteknikkoon.
105	Pesusäiliön ylikuumenemissuoja on lauennut ja ohjelma on keskeytetty.	Pesusäiliön lämpöelementti on ylikuumentunut.	Tasotunnistimen puhdistus. Ylikuumenemissuojan nollaaminen. Jos vikakoodi toistuu muutaman seuraavan tunnin aikana, ota yhteyttä huoltoteknikkoon.
107	Pesusäiliön tavoitelämpötilaa ei saavutettu.	Pesusäiliön tavoitelämpötilaa ei saavutettu. Ohjelma on keskeytetty.	Kuittaa hälytys painamalla STOP-painiketta. Jos hälytys toistuu, ota yhteyttä huoltoteknikkoon.
108	Huuhtelusäiliön tavoitelämpötilaa ei saavutettu.	Huuhtelusäiliössä oleva huuhteluvesi ei saavuta sille määritettyä lämpötilaa, meneillään oleva prosessi on keskeytetty.	Kuittaa hälytys painamalla STOP-painiketta. Jos hälytys toistuu, ota yhteyttä huoltoteknikkoon.

Vika-koodi	Merkitys	Syy	Korjaus
110	Huuhtelusäiliön lämpötila-anturi ei toimi.	Huuhtelusäiliön lämpötila-anturi on rikki.	Ota yhteyttä huoltoasentajaan!
111	Pesusäiliön lämpötila-anturi ei toimi	Pesuvesisäiliön lämpötila-anturi on rikki	Ota yhteyttä huoltoasentajaan!
112	Huuhtelusäiliössä on liian vähän vettä.	Huuhtelusäiliön veden taso on laskenut liian alas.	Ota yhteyttä huoltoasentajaan!
113	Huuhtelusäiliön veden taso on liian alhainen.	Huuhtelusäiliön veden taso on laskenut liian alas.	Ota yhteyttä huoltoasentajaan!
114	Liian pitkä pesusäiliön täyttöaika.	Pesusäiliön täyttö on kestänyt liian kauan.	Tarkista vedensyöttö koneeseen sekä huuhtelupumppu. Puhdista huuhtelusuuttimet. Kuittaa hälytys painamalla STOP-painiketta. Jos hälytys toistuu, ota yhteyttä huoltoteknikkoon.
115	Liian pitkä huuhtelusäiliön täyttöaika.	Huuhtelusäiliön täyttö on kestänyt liian kauan.	Tarkista vedensyöttö koneeseen sekä huuhtelupumpun magneettiventtiili. Kuittaa hälytys painamalla STOP-painiketta. Jos hälytys toistuu, ota yhteyttä huoltoteknikkoon.
117	Pitkä huuhteluaika.	Liian pitkä huuhteluaika. Oikeaa veden määrää ei ole saavutettu sallitussa ajassa.	Puhdista huuhtelusuuttimet. Kuittaa hälytys painamalla STOP-painiketta. Jos hälytys toistuu, ota yhteyttä huoltoteknikkoon.

Vika-koodi	Merkitys	Syy	Korjaus
119	Moottorin suojakytkin, pesupumppu lauennut.	Moottori on ylikuormittunut ja ohjelma on keskeytetty.	Ota yhteyttä huoltoasentajaan!
121	Moottorin suojakytkin, tehostin-pumppu lauennut.	Moottori on ylikuormittunut ja ohjelma on peruutettu.	Ota yhteyttä huoltoasentajaan!
122	Virheellinen kuvun liike (suljettaessa).	Kupu ei auennut ajoissa. (Yli 20 sekuntia)	Tarkista tuleva vesi. Kuittaa hälytys painamalla STOP-painiketta. Jos hälytys toistuu, ota yhteyttä huoltoteknikkoon.
123	Virheellinen kuvun liike ylöspäin.	Kupu ei auennut ajoissa. (Yli 20 sekuntia).	Tarkista tuleva vesi. Kuittaa hälytys painamalla STOP-painiketta. Jos hälytys toistuu, ota yhteyttä huoltoteknikkoon.
125	Virheellinen kuvun liike, turvatunnistin.	Turvakytkin ei ole antanut oikeaa signaalia 5 sekunnin kuluessa kuvun nostamisesta.	Ota yhteyttä huoltoasentajaan!
127	Turvakytkin ei toimi oikein.	Turvakytkin lähettää epäloogisia signaaleja.	Ota yhteyttä huoltoasentajaan!
130	Piirikorttia ei ole testattu tehtaalla.	IO-piirilevyä ei ole testattu tehtaalla.	Ota yhteyttä huoltoasentajaan!
133	Lyhyt huuhtelu-aika.	Huuhteluvesi pumpattiin pois koneesta liian nopeasti, minkä vuoksi kattilat ja padat eivät huuhtoutuneet ja lämminneet riittävästi.	Ota yhteyttä huoltoasentajaan!

Vika-koodi	Merkitys	Syy	Korjaus
134	Huuhtelusäiliön tason tunnistin ei toimi.	Väärä signaali huuhtelusäiliön tason tunnistimelta.	Sammuta kone! Käytön jatkaminen voi vahingoittaa muita osia. Ota yhteyttä huoltoasentajaan!
143	Tunnistevirhe.	Sähkövirhe, tunniste on vaihteluvälin ulkopuolella.	Ota yhteyttä huoltoasentajaan!
144	IO-piirilevyn syöttöjännite on virheellinen.	IO-piirilevyn syöttöjännite on virheellinen.	Käytön jatkaminen voi vahingoittaa muita osia. Ota yhteyttä huoltoteknikkoon.
145	Kuvun nostokytkin rikki.	Kuvun anturijärjestelmä ei toimi.	Ota yhteyttä huoltoasentajaan!

6 Muistiinpanoja
